



ProMax Garden Automatic Switch

DE Gebrauchsanleitung
EN Operating instructions
FR Notice d'emploi
NL Gebruiksaanwijzing
ES Instrucciones de uso
PT Instruções de uso
IT Istruzioni d'uso
DA Brugsanvisning
NO Bruksanvisning
SV Bruksanvisning
FI Käyttöohje

HU Használati útmutató
PL Instrukcja użytkowania
CS Návod k použití
SK Návod na použitie
SL Navodila za uporabo
HR Uputa o upotrebi
RO Instrucțiuni de folosință
BG Упътване за употреба
UK Посібник з експлуатації
RU Руководство по эксплуатации
CN 使用说明书

A

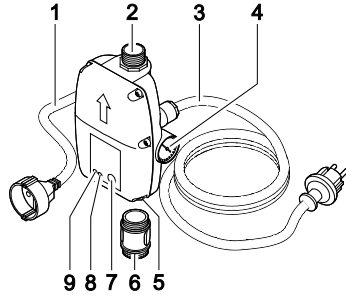

POX0045

B

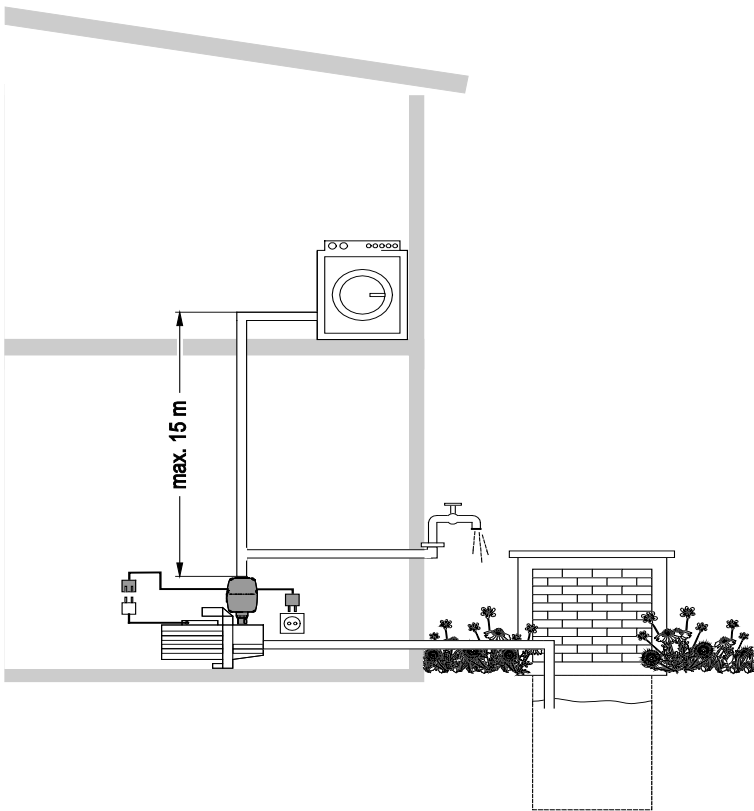

POX0048

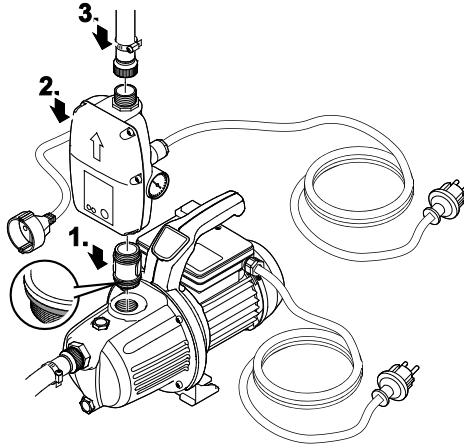
C

POX0046

D

Pressure drop

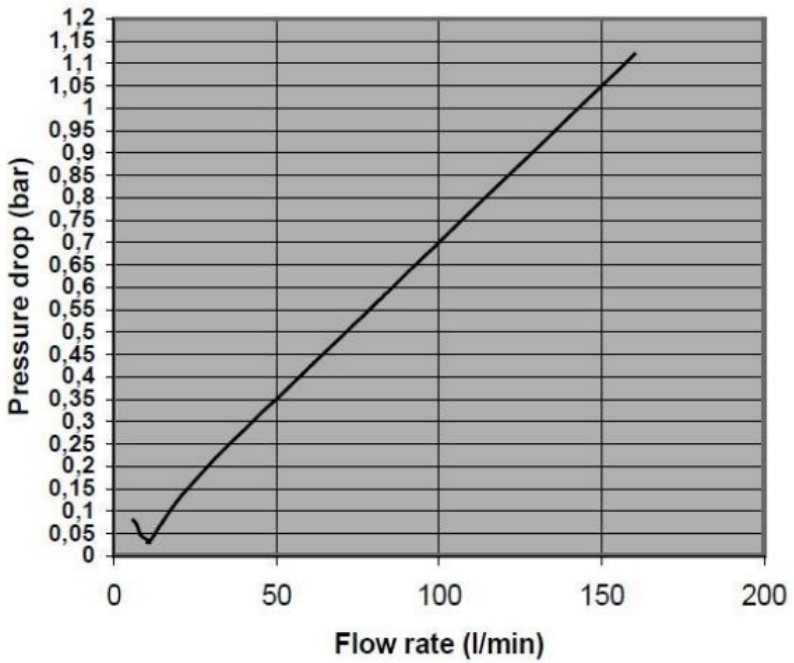

POX0049

E

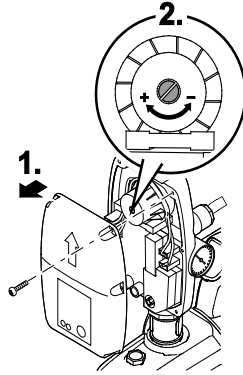

POX0047

Original Gebrauchsanleitung

ÜBER DIESE GEBRAUCHSANLEITUNG

Willkommen bei OASE Living Water. Mit dem Kauf des Produkts **ProMax Garden Automatic Switch** haben Sie eine gute Wahl getroffen.

Lesen Sie vor der ersten Benutzung des Gerätes die Anleitung sorgfältig und machen Sie sich mit dem Gerät vertraut. Alle Arbeiten an und mit diesem Gerät dürfen nur gemäß der vorliegenden Anleitung durchgeführt werden.

Beachten Sie unbedingt die Sicherheits-hinweise für den richtigen und sicheren Gebrauch.

Bewahren Sie diese Anleitung sorgfältig auf. Bei Besitzerwechsel geben Sie bitte die Anleitung weiter.

Symbole in dieser Anleitung

Warnhinweise

Die Warnhinweise in dieser Anleitung sind durch Signalworte klassifiziert, die das Ausmaß der Gefährdung anzeigen.

WARNUNG

- Bezeichnet eine möglicherweise gefährliche Situation.
- Bei Nichtbeachtung kann Tod oder schwerste Verletzung die Folge sein.

HINWEIS

Informationen, die zum besseren Verständnis dienen.

Weitere Hinweise

- A Verweis auf eine Abbildung, z. B. Abbildung A.

→ Verweis auf ein anderes Kapitel.

PRODUKTBESCHREIBUNG

Übersicht

<input type="checkbox"/> A	ProMax Garden Automatic Switch
1	Netzanschluss für Pumpe
2	Ausgang AG
3	Netzanschlussleitung
4	Manometer
5	Eingang (drehbar)
6	Adapter
7	START-Taste
8	Kontrollleuchte Trockenlauf, rot
9	Kontrollleuchte Betrieb, grün

Bestimmungsgemäße Verwendung

ProMax Garden Automatic Switch, im weiteren "Gerät" genannt, darf ausschließlich wie folgt verwendet werden:

- Automatisches Ein- und Ausschalten einer Wasserpumpe (Druckpumpe) bei Wasserentnahme durch eine angeschlossene Verbrauchseinrichtung.
- Betrieb unter Einhaltung der technischen Daten.

Möglicher Fehlgebrauch

Für das Gerät gelten folgende Einschränkungen:

- Nicht geeignet für Pumpen mit einer integrierten Automatiksteuerung.
- Nicht an die Trinkwasserversorgung anschließen.
- Nicht geeignet für Trinkwasser.
- Nicht für gewerbliche oder industrielle Zwecke verwenden.
- Nicht in Verbindung mit Chemikalien, Lebensmitteln, leicht brennbaren oder explosiven Stoffen einsetzen.

DE

EN

FR

NL

ES

PT

IT

DA

NO

SV

FI

HU

PL

CS

SK

SL

HR

RO

BG

UK

RU

CN

SICHERHEITSHINWEISE

Dieses Gerät kann von Kindern ab 8 Jahren und darüber sowie von Personen mit verringerten physischen, sensorischen oder mentalen Fähigkeiten oder Mangel an Erfahrung und Wissen benutzt werden, wenn sie beaufsichtigt oder bezüglich des sicheren Gebrauchs des Gerätes unterwiesen wurden und die daraus resultierenden Gefahren verstehen.

Kinder dürfen nicht mit dem Gerät spielen.

Reinigung und Benutzerwartung dürfen nicht von Kindern ohne Beaufsichtigung durchgeführt werden.

Elektrischer Anschluss

Das Gerät muss über eine Fehlerstrom-Schutzeinrichtung mit einem Bemessungsfehlerstrom von maximal 30 mA abgesichert sein.

- Schließen Sie das Gerät nur an, wenn die elektrischen Daten von Gerät und Stromversorgung übereinstimmen. Die Gerätedaten befinden sich auf dem Typenschild am Gerät, auf der Verpackung oder in dieser Anleitung.
- Verlängerungsleitungen und Stromverteiler (z. B. Steckdosenleisten) müssen für die Verwendung im Freien geeignet sein (spritzwassergeschützt).
- Schützen Sie Steckverbindungen vor Feuchtigkeit.

- Schließen Sie das Gerät nur an einer vorschriftsmäßig installierten Steckdose an.

Sicherer Betrieb

Eine beschädigte Netzanschlussleitung sofort durch OASE, einem autorisierten Kundendienst oder einer qualifizierten Elektrofachkraft ersetzen lassen, um Gefahren durch Stromschlag zu vermeiden.

- Bei defekten elektrischen Leitungen oder defektem Gehäuse darf das Gerät nicht betrieben werden.
- Tragen oder ziehen Sie das Gerät nicht an der elektrischen Leitung.
- Verlegen Sie Leitungen geschützt vor Beschädigungen und achten Sie darauf, dass niemand darüber fallen kann.
- Öffnen Sie das Gehäuse des Gerätes oder zugehöriger Teile nur, wenn Sie dazu in der Anleitung ausdrücklich aufgefordert werden.
- Führen Sie nur Arbeiten am Gerät durch, die in dieser Anleitung beschrieben sind. Wenden Sie sich an eine autorisierte Kundendienststelle oder im Zweifelsfall an den Hersteller, wenn sich Probleme nicht beheben lassen.
- Verwenden Sie nur Original-Ersatzteile und -Zubehör für das Gerät.
- Nehmen Sie niemals technische Änderungen am Gerät vor.

AUFSTELLEN UND ANSCHLIESSEN

Das Gerät kann waagrecht oder senkrecht an beliebiger Stelle zwischen dem Druckanschluss einer Gartenpumpe, Tiefbrunnen- oder Tauchdruckpumpe und der ersten Wasserentnahmestelle (z.B. Waschmaschine) angeschlossen werden

- Empfehlung: Montage direkt auf den Druckanschluss der Pumpe. Adapter verwenden.

B

HINWEIS

- Der Abstand zur höchstgelegenen Wasserentnahmestelle darf 15 m nicht überschreiten.
- Der Systemdruck von 10 bar darf nicht überschritten werden.
- Außerdem muss der maximal zulässige Druck der Pumpe beachtet werden. Er kann unterhalb 10 bar liegen!

So gehen Sie vor:

C

1. Adapter auf Pumpe schrauben.
 - Auf korrekten Sitz des O-Rings achten.
2. Gerät auf den Adapter schrauben.
 - Bei der Montage darauf achten, dass die Pfeile auf Deckel und Ausgang des Geräts in die Fließrichtung des Wassers zeigen.
3. Gerät mit weiterführender Leitung verbinden.

HINWEIS

Alle Anschlussleitungen müssen absolut dicht sein, da undichte Leitungen die Funktionsfähigkeit des Systems beeinträchtigen und zu Schäden führen können.

- Gewindeteile der Leitungen untereinander und die Verbindung zur Pumpe mit geeignetem Dichtmittel abdichten.
- Zu festes Anziehen von Kunststoffverschraubungen kann zu Beschädigungen führen. Übermäßige Kraft vermeiden.

BETRIEB

WARNUNG

Gefährliche elektrische Spannung!
Tod oder schwere Verletzungen durch Stromschlag.

Vor Beginn der Arbeiten:

- Sicherstellen, dass die Netzstecker von Pumpe und Automatic Switch gezogen sind.

Nach Abschluss der Arbeiten:

- Alle Voraussetzungen für die Inbetriebnahme wieder herstellen.

HINWEIS

Leitungen stehen unter Druck!
Schäden durch entweichendes Wasser

Vor Beginn der Arbeiten:

- Eine Wasserentnahmestelle öffnen, damit der Druck entweichen kann.

Nach Abschluss der Arbeiten:

- Alle Voraussetzungen für die Inbetriebnahme wieder herstellen.

Inbetriebnahme des Gerätes

Vor der erstmaligen Verwendung muss die Pumpe befüllt werden und die Saugleitung entlüftet werden. Das Entlüften der Saugleitung kann einige Minuten dauern.

So gehen Sie vor:

- Pumpe und Saugleitung komplett befüllen. (→ Bedienungsanleitung der Pumpe)
1. Netzstecker der Pumpe in die Steckdose des ProMax Garden Automatic Switch stecken.
 2. Netzstecker in die Steckdose stecken.
 - Die Kontrollleuchte **ON** leuchtet grün.
 - Das Gerät ist betriebsbereit.
 3. Pumpe einschalten und am ProMax Garden Automatic Switch den Knopf **START PUMP** drücken.
 - Das Gerät aktiviert die Pumpe für ca. 15 Sekunden.

DE

EN

FR

NL

ES

PT

IT

DA

NO

SV

FI

HU

PL

CS

SK

SL

HR

RO

BG

UK

RU

CN

4. Nach der automatischen Abschaltung der Pumpe die höchst gelegene Wasserentnahmestelle öffnen.
5. Das Gerät schaltet die Pumpe erneut ein.
 - Wenn das Wasser gleichmäßig auströmt, ist die Inbetriebnahme beendet und kann die Wasserentnahmestelle wieder geschlossen werden.



HINWEIS

Falls kein Wasser gefördert wird:

- Pumpe länger als die durch ProMax Garden Automatic Switch vorgegebene Zeit laufen lassen. Dazu die Taste Start Pump gedrückt halten, bis der Ansaugvorgang der Pumpe abgeschlossen ist und das Wasser gefördert wird.

Falls nach etwa einer Minute noch kein Wasser gefördert wird:

- ProMax Garden Automatic Switch vom Stromnetz trennen und die Inbetriebnahme wiederholen.

Unterbrechung des Betriebs und Wiederaufnahme

Bei Trockenlauf bzw. Wassermangel

- schaltet ProMax Garden Automatic Switch die Pumpe ab,
- leuchtet die Kontrollleuchte **ERROR** rot,
- wird die automatische Einschaltung der Pumpe verhindert,

Um den Betrieb wieder herzustellen:

- Ursache der Abschaltung beseitigen.
- Taste **START PUMP** betätigen.

Außerbetriebnahme des Geräts

So gehen Sie vor:

1. Netzstecker von ProMax Garden Automatic Switch ziehen.
2. Netzstecker der Pumpe ziehen.
3. Druckleitung durch Öffnen von Entnahmestellen drucklos machen.

4. Zusätzlich in die Saugleitung eingebaute Rückschlagventile öffnen.
 - Nach dem Ausschalten kann das Restwasser im Schlauch zurückfließen und durch die Ansaugöffnung der Pumpe austreten.

Falls die Pumpe vollständig abgebaut wird:

Nach Gebrauchsanleitung der Pumpe verfahren!

Änderung des Einschaltdrucks



WARNUNG

Gefährliche elektrische Spannung! Diese Arbeit darf nur durch eine Elektrofachkraft vorgenommen werden.

Tod oder schwere Verletzungen durch Stromschlag.

Vor Beginn der Arbeiten:

- Sicherstellen, dass die Netzstecker von Pumpe und Automatic Switch gezogen sind.

Nach Abschluss der Arbeiten:

- Alle Voraussetzungen für die Inbetriebnahme wieder herstellen.

So gehen Sie vor:

D, E

- Bei der Anpassung des Einschaltdrucks die Kennlinie beachten.

1. Gehäuse aufschrauben und Deckel entfernen.
2. Druckeinstellung mit Schraubendreher durch Drehen Einstellschraube ändern. Druck-Kennlinie beachten
3. Gehäusedeckel wieder montieren und Gerät in Betrieb nehmen.
4. Druck am Manometer ablesen und Druckeinstellung ggf. erneut korrigieren.



HINWEIS

Der Abschaltdruck ist nicht einstellbar und hängt von der im System verwendeten Pumpe ab.

STÖRUNGSBESEITIGUNG



HINWEIS

Auch die Gebrauchsanleitung (Störungsabelle) der eingesetzten Pumpe beachten.

Störung	Ursache	Abhilfe
Pumpe läuft nicht an	Gerät ist ausgeschaltet	Gerät einschalten
	Pumpe ist ausgeschaltet	Pumpe einschalten
	Stromversorgung unterbrochen	Elektrische Steckverbindungen prüfen
	Fehlerstrom-Schutzeinrichtung hat ausgelöst	Gerät und Pumpe ausschalten und Netzstecker ziehen Dann OASE-Service kontaktieren
	Gerät ist defekt	
	Gerät hat wegen Wassermangels abgeschaltet. Kontrollleuchte Trockenlauf leuchtet rot.	Ursache des Wassermangels beseitigen (z.B. Pumpenstörung). Danach Start-Knopf am Gerät drücken um Pumpe neu zu starten.
Pumpe fördert nicht oder fördert ungenügend	Zulässiger Höhenunterschied von 15 m zwischen Gerät und Wasserentnahmestelle ist überschritten	Höhenunterschied korrigieren
	Druckeinstellung im Gerät nicht korrekt	Druckeinstellung im Gerät korrigieren
	Gerät ist entgegen der Fließrichtung des Wassers montiert	Montage korrekt ausführen

REINIGUNG UND WARTUNG

- Keine aggressiven Reinigungsmittel oder chemische Lösungen verwenden, da sie das Gehäuse beschädigen oder die Funktion des Geräts beeinträchtigen können.

LAGERN/ÜBERWINTERN

Das Gerät ist nicht frostsicher und muss bei zu erwartendem Frost deinstalliert und eingelagert werden.

So lagern Sie das Gerät richtig:

- Gerät so weit wie möglich entleeren, eine gründliche Reinigung durchführen und auf Schäden überprüfen.

- Sämtliche Schläuche, Rohrleitungen und Anschlüsse soweit wie möglich entleeren.
- Gerät gründlich reinigen, auf Beschädigungen prüfen, beschädigte Teile ersetzen.
- Gerät trocken und frostfrei lagern.
- Offene Steckverbindungen vor Feuchtigkeit und Verschmutzung schützen.

DE

EN

FR

NL

ES

PT

IT

DA

NO

SV

FI

HU

PL

CS

SK

SL

HR

RO

BG

UK

RU

CN

ENTSORGUNG



HINWEIS

Dieses Gerät darf nicht als Hausmüll entsorgt werden.

- Gerät durch Abschneiden der Kabel unbrauchbar machen und über das dafür vorgesehene Rücknahmesystem entsorgen.

TECHNISCHE DATEN

ProMax Garden Automatic Switch			
Bemessungsspannung		V AC	230
Bemessungsfrequenz		Hz	50
Bemessungsstrom	maximal	A	12
Schutzart			IPX4
Anschluss Eingang Innengewinde			1"
Anschluss Ausgang Außengewinde			1"
Betriebsdruck	maximal	bar	10
Einschaltdruck	voreingestellt	bar	1,5
Einschaltdruck	Einstellbereich	bar	1,0 ... 3,5
Temperatur des gepumpten Wassers	min	°C	2
Temperatur des gepumpten Wassers	max	°C	35
Einschalten/Ausschalten	Taste		•
Trockenlaufschutz	Sensor		•
Korngröße gepumpter Festkörper	max	mm	2
Netzanschlussleitung	Länge	m	1,5
Pumpenanschlussleitung	Länge	m	0,3
Abmessungen	Länge	mm	100
	Breite	mm	100
	Höhe	mm	195
Gewicht		kg	0,75

SYMBOLS AUF DEM GERÄT

IP X4	Geschützt vor Spritzwasser von allen Seiten
	Im Innenraum verwenden
	Nicht mit normalem Hausmüll entsorgen
	Gebrauchsanleitung lesen und beachten

Translation of the original Operating Instructions

INFORMATION ABOUT THIS OPERATING MANUAL

Welcome to OASE Living Water. You made a good choice with the purchase of this product **ProMax Garden Automatic Switch**.

Prior to commissioning the unit, please read the instructions of use carefully and fully familiarise yourself with the unit. Ensure that all work on and with this unit is only carried out in accordance with these instructions.

Adhere to the safety information for the correct and safe use of the unit.

Keep these instructions in a safe place! Please also hand over the instructions when passing the unit on to a new owner.

Symbols used in these instructions

Warnings

The warning information is categorised by signal words, which indicate the extent of the hazard.



WARNING

- Indicates a possibly hazardous situation.
- Non-observance may lead to death or serious injuries.



NOTE

Indicates information intended to give the user a better understanding.

Additional information

- A Reference to a figure, e.g. Fig. A.
- Reference to another section.

PRODUCT DESCRIPTION

Overview

<input type="checkbox"/> A	ProMax Garden Automatic Switch
1	Power supply for the pump
2	Outlet AG
3	Power connection cable
4	Pressure gauge
5	Inlet (can be rotated)
6	Adapter
7	START button
8	Dry run indicator lamp, red
9	Operating indicator lamp, green

Intended use

ProMax Garden Automatic Switch, referred to in the following as "unit", may only be used as specified in the following:

- Automatic cut-in and switch-off of a water pump (pressure pump) when water is taken from a connected appliance.
- Operation under observance of the technical data.

Possible incorrect use

The following restrictions apply to the unit:

- Not suitable for pumps with an integrated automatic control system.
- Do not connect to the drinking water supply.
- Not suitable for drinking water.
- Do not use for commercial or industrial purposes.
- Do not use in conjunction with chemicals, foodstuff, easily flammable or explosive substances.

DE

EN

FR

NL

ES

PT

IT

DA

NO

SV

FI

HU

PL

CS

SK

SL

HR

RO

BG

UK

RU

CN

SAFETY INFORMATION

This unit can be used by children aged 8 and above and by persons with reduced physical, sensory or mental capabilities or lack of experience and knowledge if they are supervised or have been instructed on how to use the unit in a safe way and they understand the hazards involved.

Do not allow children to play with the unit.

Only allow children to carry out cleaning and user maintenance under supervision.

Electrical connection

Ensure that the unit is fused for a rated fault current of max. 30 mA by means of a fault current protection device.

- Only connect the unit if the electrical data of the unit and the power supply coincide. The unit data is to be found on the unit type plate, on the packaging or in this manual.
- Extension cables and power distributors (e.g. outlet strips) must be suitable for outdoor use (splash-proof).
- Protect the plug connections from moisture.
- Only plug the unit into a correctly fitted socket.

Safe operation

If a power connection cable is damaged, have it immediately

replaced by OASE, an authorised customer service or a qualified electrician to prevent electric shock.

- Never operate the unit if either the electrical cables or the housing are defective!
- Do not carry or pull the unit by its electrical cable.
- Route cables/hoses such that they are protected from damage and do not present a tripping hazard.
- Only open the unit housing or its attendant components, when this is explicitly required in the operating instructions.
- Only carry out work on the unit that is described in this manual. If problems cannot be overcome, please contact an authorised customer service point or, when in doubt, the manufacturer.
- Only use original spare parts and accessories for the unit.
- Never carry out technical modifications to the unit.

INSTALLATION AND CONNECTION

The unit can be connected horizontally or vertically at any point between the pressure connection of a garden pump, deep well pump or submersible pressure pump and the first water fixture/water withdrawal point (e.g. washing machine).

- Recommendation: Fit directly to the pressure connection of the pump. Use an adapter.

B

NOTE

- Ensure that the distance from the highest water fixture/water withdrawal point does not exceed 15 m.
- Ensure that the system pressure of 10 bar is not exceeded.

- Also adhere to the maximum permissible pressure of the pump. It may be less than 10 bar!

How to proceed:

C

1. Screw the adapter onto the pump.
 - Ensure that the O-ring is correctly seated.
2. Screw the unit onto the adapter.
 - When fitting, ensure that the arrow on the cover and the outlet of the unit point in the direction of the water flow.
3. Connect the unit to the downstream line.

NOTE

Ensure that all connection lines are not leaking at all, as leaking lines can impair the functionality of the system and lead to damage.

- Use a suitable sealant to seal the threaded portions of the lines, and the connection to the pump.
- Overtightening of plastic screw connections can lead to damage. Avoid applying excessive force.

OPERATION

WARNING

Dangerous electrical voltage!

Death or severe injury from electrocution.

Prior to starting work:

- Ensure that the power plugs of the pump and Automatic Switch are disconnected.

On completion of the work:

- Restore all the prerequisites for start-up.

NOTE

The lines are pressurised.

Damage due to leaking water.

Prior to starting work:

- Open a water fixture/water withdrawal point to depressurise the system.

On completion of the work:

Restore all the prerequisites for start-up.

Start-up of the device

It is necessary to fill the pump and expel the air from the suction line before using it for the first time. It can take several minutes to expel air from the suction line.

How to proceed:

- Completely fill the pump and suction line. (→ Pump operating manual)
1. Connect the power plug of the pump to the socket of the ProMax Garden Automatic Switch.
 2. Insert the power plug into the socket.
 - The indicator lamp **ON** is lit green.
 - The unit is now operational.
 3. Switch on the pump and press the button **START PUMP** on the ProMax Garden Automatic Switch.
 - The unit activates the pump for approx. 15 seconds.
 4. When the pump switches off automatically, open the highest water withdrawal point/water fixture.
 5. The unit switches the pump on again.
 - If the water flows out evenly then start-up is completed and the water withdrawal point/water fixture can be closed again.

NOTE

If no water is pumped:

- Allow the pump to run longer than the time specified by the ProMax Garden Automatic Switch. For this, hold down the button Start Pump until the pump priming process is completed and water is pumped.

DE

EN

FR

NL

ES

PT

IT

DA

NO

SV

FI

HU

PL

CS

SK

SL

HR

RO

BG

UK

RU

CN

If no water is pumped after about one minute:

- Disconnect the ProMax Garden Automatic Switch from the power supply and perform the start-up procedure again.

Interruption of operation and restarting

If the pump runs dry or there is insufficient water,

- the ProMax Garden Automatic Switch will switch off the pump,
- the indicator lamp **ERROR** is lit red,
- automatic cut-in of the pump will be prevented.

To restart operation:

- Remedy the cause of the switch-off.
- Actuate the button **START PUMP**.

Shutting down the pump

How to proceed:

1. Disconnect the power plug of the ProMax Garden Automatic Switch.
2. Disconnect the pump power plug.
3. Depressurise the pressure line by opening the water withdrawal points/water fixtures.
4. Also open any non-return valves fitted in the suction line.
 - When the pump is switched off, residual water in the hose may flow back and out of the pump intake.

If the pump is to be completely removed: Proceed according to the pump operating manual.

REMEDY OF FAULTS

NOTE

Adhere to the operating manual (malfunction table) of the pump used.

Malfunction	Cause	Remedy
Pump does not start.	The unit is switched off.	Switch on the unit.

Changing the cut-in pressure

WARNING

Dangerous electrical voltage! Only entrust a qualified electrician to carry out this work.

Death or severe injury from electrocution.

Prior to starting work:

- Ensure that the power plugs of the pump and Automatic Switch are disconnected.

On completion of the work:

- Restore all the prerequisites for start-up.

How to proceed:

D, E

- Observe the characteristic curve when adjusting the cut-in pressure.

1. Unscrew the housing and remove the cover.
2. Change the pressure setting by turning the adjusting screw with a screwdriver. Observe the pressure characteristic curve.
3. Refit the housing cover and start up the unit again.
4. Read off the pressure at the pressure gauge and correct the pressure setting again if necessary.

NOTE

The switch-off pressure is not adjustable and depends on the pump used in the system.

Malfunction	Cause	Remedy
	The pump is switched off.	Switch on the pump.
	Power supply interrupted	Check the electrical plug connections.
	The fault current protection device has tripped.	Switch off the unit and pump, and disconnect the power plug. Then contact the OASE service.
	The unit is defective.	
	The unit has switched off the pump due to lack of water. The dry run indicator lamp is lit red.	Remedy the cause of the lack of water (e.g. pump malfunction). Then press the START button on the unit to restart the pump.
Permissible height difference of 15 m between the unit and the water fixture/water withdrawal point is exceeded.	Correct the height difference.	
The pump is not delivering, or the delivered quantity is insufficient.	Incorrect pressure setting in the unit	Correct the pressure setting in the unit.
	The unit is installed against the water flow direction.	Carry out the installation correctly.

MAINTENANCE AND CLEANING

- Do not use aggressive cleaning agents or chemical solutions as they could attack the housing or impair the function of the unit.

STORAGE/OVER-WINTERING

The unit is not frost-proof and has to be removed and put into storage if minus temperatures are expected.

How to correctly store the unit:

- Drain the unit as far as possible, clean thoroughly and check for damage.
- Empty all hoses, pipes and connections as far as possible.

- Thoroughly clean the unit, check it for damage and replace any damaged parts.
- Store the unit in a dry and frost-free place.
- Protect open plug connections from moisture and dirt.

DISPOSAL



NOTE



Do not dispose of this unit with domestic waste.

- Render the unit unusable beforehand by cutting the cables and dispose of the unit via the return system provided for this purpose.

TECHNICAL DATA

ProMax Garden Automatic Switch			
Rated voltage		V AC	230
Rated frequency		Hz	50
Rated current	Max.	A	12
Protection type			IPX4
Inlet connection, internal thread			1"
Outlet connection, external thread			1"
Operating pressure	Max.	bar	10
Cut-in pressure	Pre-set	bar	1.5
Cut-in pressure	Setting range	bar	1.0 ... 3.5
Temperature of the pumped water	Min.	°C	2
Temperature of the pumped water	Max.	°C	35
Switching ON/switching OFF	Button		•
Dry run protection	Sensor		•
Size of solid particles in the pumped water	Max.	mm	2
Power connection cable	Length	m	1.5
Pump connection cable	Length	m	0.3
Dimensions	Length	mm	100
	Width	mm	100
	Height	mm	195
Weight		kg	0.75

SYMBOLS ON THE UNIT

IP X4	Splash-water protected on all sides.
	For use indoors.
	Do not dispose of with household waste.
	Read and adhere to the instructions for use.

Traduction de la notice d'emploi originale

EN CE QUI CONCERNE CETTE NOTICE D'EMPLOI

Bienvenue chez OASE Living Water. Avec l'acquisition du produit, **ProMax Garden Automatic Switch** vous avez fait le bon choix.

Avant la première utilisation de l'appareil, lire attentivement cette notice d'emploi et se familiariser avec l'appareil. Tous les travaux effectués avec et sur cet appareil devront être exécutés conformément aux directives ci-jointes.

Respecter impérativement les consignes de sécurité relatives à une utilisation correcte et en toute sécurité.

Conserver soigneusement cette notice d'emploi. Lors d'un changement de propriétaire, prière de transmettre également cette notice d'emploi.

Symboles dans cette notice d'emploi

Avertissements

Dans cette notice, les avertissements sont classés par mots de signalisation qui indiquent l'ampleur du risque.



AVERTISSEMENT

- signale une situation éventuellement dangereuse.
- Le non-respect risque d'entraîner la mort ou des blessures graves.



REMARQUE

Informations favorisant une meilleure compréhension.

Autres remarques

- A Renvoi à l'illustration, p. ex. Figure A.
- Renvoi à un autre chapitre.

DESCRIPTION DU PRODUIT

Vue d'ensemble

<input type="checkbox"/> A	ProMax Garden Automatic Switch
1	Raccordement au secteur pour pompe
2	Sortie AG
3	Câble d'alimentation électrique.
4	Manomètre
5	Entrée (rotative)
6	Adaptateur
7	Touche Start
8	Voyant lumineux marche à sec, rouge
9	Voyant lumineux marche, vert

Utilisation conforme à la finalité

ProMax Garden Automatic Switch, appelé par la suite «appareil», doit être utilisé exclusivement comme suit :

- Arrêt et marche automatisés d'une pompe à eau (pompe de refoulement) pour une prise d'eau par un appareil raccordé.
- Exploitation dans le respect des données techniques.

Éventuelle utilisation incorrecte

Les restrictions suivantes sont valables pour l'appareil :

- Non approprié pour les pompe avec commande automatique intégrée.
- A ne pas raccorder à l'alimentation en eau potable.
- Non approprié pour l'eau potable.
- Ne pas utiliser à des fins commerciales ou industrielles.
- Ne pas utiliser en relation avec des produits chimiques, des produits alimentaires, des matériaux facilement inflammables ou explosifs.

CONSIGNES DE SECURITE

Attention :

Dans le cas où cet appareil serait utilisé par des mineurs de moins de 8 ans ainsi que par des personnes souffrant d'un handicap mental ou plus généralement par des personnes manquant d'expérience, un adulte averti devra être présent, qui renseignera le mineur ou la personne fragilisée concernée sur le bon emploi de ce matériel. Les enfants ne doivent pas jouer avec cet appareil. Ne pas laisser un enfant sans surveillance pour le nettoyage ou l'entretien.

Raccordement électrique

Veiller à ce que l'appareil soit absolument protégé par fusible par le biais d'une protection différentielle avec un courant assigné de 30 mA maximum.

- Ne brancher l'appareil que lorsque les caractéristiques électriques de l'appareil et de l'alimentation électrique correspondent. Les caractéristiques de l'appareil sont indiquées sur la plaque signalétique de l'appareil, sur l'emballage ou dans cette notice d'emploi.
- Les câbles de rallonge et le distributeur de courant (p. ex. blocs multiprises) doivent être conçus pour une utilisation en extérieur (protégé contre les projections d'eau).
- Protéger les raccordements à fiche contre l'humidité.

- Raccorder l'appareil uniquement à une prise installée de manière réglementaire.

Exploitation sécurisée

Faire remplacer immédiatement un câble d'alimentation électrique endommagé, par OASE, un service d'assistance agréé, ou par un électricien qualifié afin d'éviter tout risque d'électrocution.

- En cas de lignes électriques défectueuses ou de corps défectueux, il est interdit d'exploiter l'appareil.
- Ni porter, ni tirer l'appareil par le câble électrique.
- Poser les câbles de manière à ce qu'ils soient protégés contre d'éventuels endommagements et veiller à ce que personne ne puisse trébucher.
- N'ouvrir le corps de l'appareil ou des éléments s'y rapportant que si cela est expressément sollicité dans la notice d'emploi.
- Exécuter des travaux sur l'appareil uniquement si ces derniers sont décrits dans la notice d'emploi. S'il est impossible de remédier aux problèmes, contacter le SAV agréé ou en cas de doute le constructeur.
- N'utiliser que des pièces de rechange et des accessoires d'origine pour l'appareil.
- Ne jamais procéder à des modifications techniques sur l'appareil.

MISE EN PLACE ET RACCORDEMENT

L'appareil peut être raccordé horizontalement ou verticalement à n'importe quel endroit entre le raccordement de pression d'une pompe de jardin, d'une pompe pour puits profonds, d'une pompe de

pression immergée, et le premier point de prélèvement de l'eau (par ex. machine à laver)

- Conseil : Montage direct sur le raccordement de pression de la pompe. Utiliser un adaptateur.

B

REMARQUE

- La distance au point de prélèvement d'eau le plus haut ne doit pas dépasser 15 m.
- La pression du système de 10 bars ne doit pas être dépassée.
- De plus, la pression maximale admissible de la pompe doit être respectée. Elle peut être inférieure à 10 bars !

Voici comment procéder :

C

1. Visser l'adaptateur sur la pompe.
 - Veiller à ce que le joint torique soit bien en place.
2. Visser l'appareil sur l'adaptateur.
 - Veiller pendant le montage à ce que les flèches sur le couvercle et sur la sortie de l'appareil pointent vers le sens d'écoulement de l'eau.
3. Raccorder l'appareil au câble sortant.

REMARQUE

Tous les câbles de raccordement doivent être absolument étanches car des conduites perméables peuvent entraver la capacité fonctionnelle du système et conduire à des dommages.

- Étanchéfier les pièces filetées des conduites entre elles et le raccordement à la pompe avec un dispositif d'étanchéité adapté.
- Le serrage trop fort des raccords vissés en plastique peut conduire à des dommages. Éviter les contraintes excessives.

EXPLOITATION



AVERTISSEMENT

Tension électrique dangereuse !

Mort ou blessures graves par choc électrique.

Avant d'entamer les travaux :

- S'assurer que les fiches secteur de la pompe et de l'Automatic Switch soient débranchées.

Après l'achèvement des travaux :

- rétablir tous les prérequis de mise en circuit.



REMARQUE

Les conduites sont sous pression !

Dommages par fuite

Avant d'entamer les travaux :

- Ouvrir un point de prélèvement d'eau pour que la pression puisse s'échapper.

Après l'achèvement des travaux :

- rétablir tous les prérequis de mise en circuit.

Mise en service de l'appareil.

Avant d'utiliser la pompe pour la première fois, remplir la pompe et purger le conduit d'aspiration. La purge du conduit d'aspiration peut prendre quelques minutes.

Voici comment procéder :

- Remplir complètement la pompe et la conduite d'aspiration. (→ notice d'utilisation de la pompe)
1. Brancher la fiche secteur de la pompe dans la prise de la ProMax Garden Automatic Switch.
 2. Brancher la fiche secteur dans la prise.
 - Le voyant lumineux **ON** s'allume en vert.
 - L'appareil est opérationnel.
 3. Mettre la pompe en marche et appuyer sur le bouton **START PUMP** de la ProMax Garden Automatic Switch.
 - L'appareil met la pompe en marche pendant env. 15 secondes.

4. Ouvrir le point de prélèvement d'eau le plus haut après l'arrêt automatique de la pompe.
5. L'appareil remet la pompe en marche.
 - La mise en service est terminée lorsque l'eau s'écoule de manière uniforme et le point de prélèvement d'eau peut être refermé.



REMARQUE

Si aucune eau est transportée :

- Laisser la pompe fonctionner plus longtemps que la durée prédéterminée par ProMax Garden Automatic Switch. Pour cela, tenir enfoncée la touche Start Pump jusqu'à ce que l'opération d'aspiration de la pompe soit terminée et que l'eau soit transportée.

Si l'eau n'est toujours pas transportée après environ une minute :

- Séparer le ProMax Garden Automatic Switch du secteur et répéter la mise en service.

Interruption de l'exploitation et reprise

En cas de marche à sec ou de manque d'eau

- ProMax Garden Automatic Switch arrête la pompe,
- si le voyant lumineux **ERROR** s'allume en rouge,
- le réenclenchement automatique de la pompe est empêché,

Pour la remise en service :

- Remédier à la cause de l'arrêt.
- Actionner la touche **START PUMP**.

Mise hors circuit de l'appareil.

Voici comment procéder :

1. Débrancher la fiche secteur de la ProMax Garden Automatic Switch.
2. Débrancher la fiche secteur de la pompe.

3. Réduire la pression du conduit de refoulement à zéro en ouvrant les prises (points de prélèvement).

4. Ouvrir les clapets anti-retour intégrés en plus dans le conduit aspiration.

- Après la mise hors circuit, de l'eau résiduelle risque d'être refoulée dans le tuyau et de s'écouler par l'orifice d'aspiration de la pompe.

En cas de démontage complet de la pompe :

Procéder selon les instructions de service de la pompe !

Modification de la pression d'enclenchement



AVERTISSEMENT

Tension électrique dangereuse ! Ce travail est exclusivement réservé à un technicien-électricien.

Mort ou blessures graves par choc électrique.

Avant d'entamer les travaux :

- S'assurer que les fiches secteur de la pompe et de l'Automatic Switch soient débranchées.

Après l'achèvement des travaux :

- rétablir tous les prérequis de mise en circuit.

Voici comment procéder :

D, E

- Respecter la caractéristique lors de l'adaptation de la pression d'enclenchement.

1. Dévisser le boîtier et retirer le couvercle.
2. Modifier le réglage de pression avec un tournevis en tournant la vis de réglage. Respecter la caractéristique pression.
3. Remonter le couvercle et mettre l'appareil en service.
4. Lire la pression sur le manomètre et éventuellement recorriger le réglage de pression.

i **REMARQUE**

La pression de disjonction n'est pas réglable et dépend de la pompe utilisée dans le système.

ÉLIMINATION DES DERANGEMENTS

i **REMARQUE**

Respecter aussi les instructions de service (tableau des défauts) de la pompe utilisée.

Défaut	Cause	Remède
La pompe ne démarre pas	L'appareil est hors circuit	Mettre l'appareil en circuit
	La pompe est hors circuit	Mettre la pompe en circuit
	Alimentation en courant coupée	Vérifier les raccords à fiches électriques
	Le fusible pour courant de fuite a sauté	Arrêter l'appareil et la pompe, retirer la fiche secteur puis contacter le SAV OASE
	L'appareil est défectueux	
	L'appareil s'est arrêté pour cause de manque d'eau. Le voyant lumineux marche à sec est allumé en rouge.	Remédier à la cause du manque d'eau (par ex. dérangement de la pompe). Appuyer ensuite sur le bouton Start sur l'appareil afin de remettre la pompe en marche.
	La différence de hauteur admissible de 15 m entre l'appareil et le point de prélèvement d'eau est dépassée.	Corriger la différence de hauteur
La pompe ne refoule pas ou ne refoule pas assez	Réglage de la pression incorrect dans l'appareil	Corriger le réglage de la pression dans l'appareil.
	L'appareil est monté dans le sens opposé à l'écoulement de l'eau	Réaliser le montage correctement

NETTOYAGE ET ENTRETIEN

- N'utiliser ni des produits de nettoyage agressifs, ni des solutions chimiques qui risqueraient d'attaquer le corps ou d'entraver le fonctionnement de l'appareil.

STOCKAGE/ENTREPOSAGE POUR L'HIVER

L'appareil n'est pas résistant au gel et doit absolument être désinstallé et entreposé lorsque du gel est prévu.

Ci-après, la méthode optimale pour entreposer l'appareil :

- Vidanger l'appareil autant qu'il est possible de le faire, procéder à un nettoyage soigneux et vérifier l'absence de dommages.
- Vider l'ensemble des tuyaux, conduites et raccords autant que possible.
- Nettoyer méticuleusement l'appareil, l'inspecter pour déceler toute présence éventuelle de dommages, absolument remplacer toute pièce endommagée.
- Stocker la pompe au sec et à l'abri du gel.
- Protéger les fiches ouvertes contre l'humidité et les salissures.

RECYCLAGE



REMARQUE



Il est interdit de mettre cet appareil au rebut en l'évacuant vers la gestion des ordures ménagères.

- Rendre l'appareil inutilisable en coupant le câble et le mettre au rebut en utilisant le système de retour prévu à cet effet.

CARACTERISTIQUES TECHNIQUES

ProMax Garden Automatic Switch			
Tension assignée		V CA	230
Fréquence de réseau		Hz	50
Courant assigné	maximal	A	12
Indice de protection			IPX4
Raccordement entrée filet femelle			1"
Raccordement sortie filet mâle			1"
Pression de service	maximal	bar	10
Pression d'enclenchement	préréglée	bar	1,5
Pression d'enclenchement	Plage de sollicitation	bar	1,0 ... 3,5
Température de l'eau pompée	min	°C	2
Température de l'eau pompée	max	°C	35
Enclenchement (marche) / Déclenchement (arrêt)	Touche		•
Dispositif de protection contre la marche à sec	Capteur		•
Dimension des corps solides pompés	max	mm	2
Câble d'alimentation électrique.	Longueur	m	1,5
Câble de raccordement de la pompe	Longueur	m	0,3
Dimensions	Longueur	mm	100
	Largeur	mm	100
	Hauteur	mm	195
Poids		kg	0,75

SYMBOLES SUR L'APPAREIL

IP X4	Protégé de tous côtés contre la projection d'eau
	Pour une utilisation en intérieur
	A ne pas évacuer dans les ordures ménagères
	Lire et respecter la notice d'utilisation

DE
EN
FR
NL
ES
PT
IT
DA
NO
SV
FI
HU
PL
CS
SK
SL
HR
RO
BG
UK
RU
CN

Vertaling van de oorspronkelijke gebruiksaanwijzing

OVER DEZE GEBRUIKSAANWIJZING

Welkom bij OASE Living Water. Met de aanschaf van het product **ProMax Garden Automatic Switch** heeft u een goede keuze gemaakt.

Voordat u het apparaat in gebruik neemt dient u de gebruiksaanwijzing zorgvuldig door te lezen en zich met het apparaat vertrouwd te maken. Alle werkzaamheden aan en met dit apparaat mogen uitsluitend verricht worden als ze conform de onderhavige handleiding zijn.

Houdt u zich voor een juist en veilig gebruik stipt aan de veiligheidsvoorschriften.

Bewaar deze gebruiksaanwijzing zorgvuldig. Geef de gebruiksaanwijzing aan de nieuwe eigenaar wanneer het apparaat van eigenaar verwisselt.

Symbolen in deze handleiding

Waarschuwingen

De waarschuwingen in deze handleiding zijn met signaalwoorden gemarkeerd, die de mate van gevaar aangeven.



WAARSCHUWING

- Betekent een mogelijk gevaarlijke situatie.
- Bij niet aanhouden van de instructie kan dodelijk of ernstig lichamelijk letsel het gevolg zijn.



OPMERKING

Informatie, die is bedoeld voor een beter begrip.

Overige instructies

- A Verwijst naar een afbeelding, bijvoorbeeld afbeelding A.
- Verwijst naar een ander hoofdstuk.

PRODUCTBESCHRIJVING

Overzicht

<input type="checkbox"/> A	ProMax Garden Automatic Switch
1	Netspanningsaansluiting voor pomp
2	Uitlaat buitendraad
3	Netaansluitkabel
4	Manometer
5	Inloop (draaibaar)
6	Adapter
7	START-toets
8	Controlelampje droogloop, rood
9	Controlelampje bedrijf, groen

Beoogd gebruik

ProMax Garden Automatic Switch, verder "apparaat" genoemd, mag alleen als volgt worden gebruikt:

- Automatisch in- en uitschakelen van een waterpomp (perspomp) bij waterafname door een aangesloten verbruiks-inrichting.
- Gebruik onder naleving van de technische gegevens.

Mogelijk verkeerd gebruik

De volgende inperkingen gelden voor het apparaat:

- Niet geschikte pompen met ene geïntegreerde automatische besturing.
- Niet aansluiten op de drinkwatervoorziening.
- Niet geschikt voor drinkwater.
- Niet gebruiken voor commerciële of industriële doeleinden.
- Niet gebruiken in combinatie met chemicaliën, levensmiddelen, licht brandbare of explosieve stoffen.

VEILIGHEIDSIINSTRUCTIES

Dit apparaat kan worden gebruikt door kinderen vanaf 8 jaar en daarnaast door personen met verminderde fysieke, sensorische of mentale vermogens of een gebrek aan ervaring en kennis, mits zij onder toezicht staan of geïnstrueerd werden over het veilige gebruik van het apparaat en de gevaren begrijpen, die hiermee samenhangen.

Kinderen mogen niet met het apparaat spelen.

Reiniging en onderhoud door de gebruiker mogen niet worden uitgevoerd door kinderen, die niet onder toezicht staan.

Elektrische aansluiting

Het apparaat moet beveiligd zijn via een aardlekschakelaar met een vastgestelde lekstroom van maximaal 30 mA.

- Sluit het apparaat alleen aan, wanneer de elektrische gegevens van het apparaat en de voeding overeenkomen. De apparatuurgegevens bevinden zich op het typeplaatje op het apparaat, op de verpakking, of in deze handleiding.
- Verlengkabels en stroomverdelers (bijv. stekkerdelen) moeten voor het gebruik buitenshuis geschikt zijn (spatwaterbestendig).
- Bescherm de stekkerverbindingen tegen vochtigheid.

- Gebruik het apparaat uitsluitend op een volgens de voorschriften geïnstalleerde contactdoos.

Veilig gebruik

Een beschadigde netaansluitkabel direct door OASE, een geautoriseerde servicedienst of een gekwalificeerde elektro-technicus laten vervangen om gevaar door elektrocutie te vermijden.

- Gebruik het apparaat niet als er sprake is van defecte elektrische kabels of een defecte behuizing.
- Het apparaat niet aan de elektrische leiding dragen of aan de leiding trekken.
- Installeer de leidingen zodat deze tegen beschadigingen zijn beschermd en let erop, dat er niemand over kan struikelen.
- Maak de behuizing van het apparaat of onderdelen ervan alleen open als daar in de gebruiksaanwijzing uitdrukkelijk om gevraagd wordt.
- Voer alleen werkzaamheden aan het apparaat uit, die in deze gebruiksaanwijzing zijn beschreven. Neem contact op met een erkende serviceafdeling of bij twijfel met de fabrikant, in het geval dat problemen niet kunnen worden verholpen.
- Gebruik alleen originele vervangsonderdelen en -toebehoren voor het apparaat.
- Breng nooit technische veranderingen aan het apparaat aan.

PLAATSEN EN AANSLUITEN

Het apparaat kan horizontaal of verticaal op een willekeurige plaats tussen de persaansluiting van een tuinpomp, bron-

pomp of pompelpomp en het eerste wateraftappunt (bijv. wasmachine) worden aangesloten

- Advies: Montage direct op de pers-aansluiting van de pomp. Adapter gebruiken.

B



OPMERKING

- De afstand tot het hoogst gelegen wateraftappunt mag niet meer zijn dan 15 m.
- De systeemdruk van 10 bar mag niet worden overschreden.
- Bovendien moet rekening worden gehouden met de maximaal toegestane druk van de pomp. Deze kan minder zijn dan 10 bar!

Zo gaat u te werk:

C

1. Adapter op de pomp schroeven.

- Let op de correcte positie van de O-ring.

2. Apparaat op de adapter schroeven.

- Let erop bij de montage, dat de pijlen op deksel en uitlaat van het apparaat in de doorstroomrichting van het water wijzen.

3. Apparaat aansluiten op verdere leidingwerk.



OPMERKING

Alle aansluitleidingen moeten absoluut dicht zijn, omdat niet goed afgedichte leidingen de werking van het systeem beïnvloeden en schade kunnen veroorzaken.

- Schroefdraaddelen van de leidingen onderling en de verbinding met de pomp met een geschikt afdichtmiddel afdichten.
- Te vast aandraaien van kunststof schroefkoppelingen kan schade veroorzaken. Vermijd overmatige kracht.

WERKING



WAARSCHUWING

Gevaarlijke elektrische spanning!

Ernstig letsel of zelfs overlijden, door elektrische schokken.

Voor aanvang van de werkzaamheden:

- Zorg ervoor, dat de netstekker van pomp en Automatic Switch zijn losgekoppeld.

Na afronden van de werkzaamheden:

- Waarborg dat weer aan alle voorwaarden voor de inbedrijfstelling wordt voldaan.



OPMERKING

Leidingen staan onder druk!

Schade door ontsnappend water

Voor aanvang van de werkzaamheden:

- Open een wateraftappunt, zodat de druk kan ontwijken.

Na afronden van de werkzaamheden:

- Waarborg dat weer aan alle voorwaarden voor de inbedrijfstelling wordt voldaan.

Inbedrijfstelling van het apparaat

Voor het eerste gebruik moet de pomp worden gevuld en moet de zuigleiding worden ontluicht. Het ontluichten van de zuigleiding kan enkele minuten duren.

Zo gaat u te werk:

- Pomp en zuigleiding volledig vullen. (→ handleiding van de pomp)

1. Netstekker van de pomp in de contactdoos van de ProMax Garden Automatic Switch steken.

2. Plaats de netstekker in de contactdoos.

- Het controlelampje **ON** brandt groen.
- Het apparaat is bedrijfsklaar.

3. Pomp inschakelen en op de ProMax Garden Automatic Switch de knop **START PUMP** indrukken.

- Het apparaat activeert de pomp gedurende ca. 15 seconden.

4. Na het automatisch uitschakelen van de pomp het hoogst gelegen wateraftappunt openen.
5. Het apparaat schakelt de pomp opnieuw in.
 - Wanneer het water gelijkmatig uitstroomt, is de inbedrijfsname beëindigd en kan het wateraftappunt weer worden gesloten.



OPMERKING

Indien geen water wordt gevraagd:

- Pomp lange dan de door de ProMax Garden Automatic Switch ingestelde tijd laten draaien. Daarvoor de toets Start Pump ingedrukt houden, tot het aanzuigen van de pomp is afgesloten en het water wordt getransporteerd.

Indien na een minuut nog geen water wordt getransporteerd:

- ProMax Garden Automatic Switch van stroomnet scheiden en de inbedrijfsname herhalen.

Onderbreking van het bedrijf en weer doorgaan

Bij drooglopen resp. watergebrek

- schakelt ProMax Garden Automatic Switch de pomp uit,
- brandt het controlelampje **ERROR** rood,
- wordt het automatische inschakelen van de pomp verhinderd,

Om het bedrijf weer te herstellen:

- Oorzaak van het uitschakelen wegneemen.
- Toets **START PUMP** bedienen

Buitenbedrijfsstelling van het apparaat

Zo gaat u te werk:

1. Netstekker van de ProMax Garden Automatic Switch loskoppelen.
2. Netstekker van de pomp loskoppelen.
3. Drukleiding door openen van de aftappplaatsen drukloos maken.

4. Bovendien in de zuigleiding ingebouwde terugslagkleppen openen.
 - Na het uitschakelen kan het restwater in de slang terugstromen en door de aanzuigopening van de pomp naar buiten komen.

De pomp volledig gedemonteerd wordt:

Ga te werk aan de hand van de gebruiksaanwijzing van de pomp!

Verandering van de inschakeldruk



WAARSCHUWING

Gevaarlijke elektrische spanning! Deze werkzaamheden mogen alleen door een elektricien worden uitgevoerd.

Ernstig letsel of zelfs overlijden, door elektrische schokken.

Voor aanvang van de werkzaamheden:

- Zorg ervoor, dat de netstekker van pomp en Automatic Switch zijn losgekoppeld.

Na afronden van de werkzaamheden:

- Waarborg dat weer aan alle voorwaarden voor de inbedrijfsstelling wordt voldaan.

Zo gaat u te werk:

D, E

- Bij de aanpassing van de inschakeldruk de karakteristiek aanhouden.

1. Behuizing opschroeven en deksel verwijderen.
2. Drukinstelling met schroevendraaier door draaien instelschroef veranderen. Drukkarakteristiek aanhouden.
3. Deksel behuizing weer monteren en apparaat in bedrijf nemen.
4. Druk op manometer aflezen en drukinstelling eventueel opnieuw corrigeren.



OPMERKING

De uitschakeldruk is niet instelbaar en hangt van de in het systeem gebruikte pomp af.

STORINGEN VERHELPEN



OPMERKING

Ook de gebruikshandleiding (storingstabel) van de gebruikte pomp aanhouden.

Storing	Oorzaak	Oplossing
Pomp start niet	Apparaat is uitgeschakeld	Apparaat inschakelen
	Pomp is uitgeschakeld	Pomp inschakelen
	Voeding onderbroken	Controleer de elektrische stekkers
	Aardlekschakelaar is geactiveerd	Apparaat en pomp uitschakelen en de netstekker los-trekken Dan contact opnemen met de OASE-service
	Apparaat is defect	
	Het apparaat is wegens watergebrek uitgeschakeld. Controlelampje droogloop brandt rood.	Oorzaak van het watergebrek wegnemen (bijv. pompstoring). Daarna de startknop op het apparaat indrukken om de pomp opnieuw te starten.
Toegestane hoogteverschil van 15 m tussen apparaat en wateraf-tappunt is overschreden	Hoogteverschil corrigeren	
Pomp pompt niet of onvoldoende	Drukinstelling in apparaat niet juist	Drukinstelling in apparaat corrigeren
	Apparaat is tegen de doorstroom-richting van het water in gemonteerd	Montage correct uitvoeren

REINIGING EN ONDERHOUD

- Gebruik geen agressieve reinigingsmiddelen of chemische oplossingen omdat daardoor de behuizing of de werking kan worden aangetast.

OPSLAG EN OVERWINTERING

Het apparaat is niet bestand tegen vorst en moet bij verwachte vorst gedemonteerd en opgeslagen worden.

Zo slaat u het apparaat correct op:

- Maak het apparaat zo goed mogelijk leeg, reinig het grondig en controleer of het beschadigd is.

- Maak alle slangen, buizen en aansluitingen zo goed mogelijk leeg.
- Apparaat grondig reinigen, op beschadigingen controleren, beschadigde onderdelen vervangen.
- Sla het apparaat droog en vorstvrij op.
- Open connectoren beschermen tegen vocht en vuil.

AFVOER VAN HET AFGEDANKTE APPARAAT



OPMERKING



Dit apparaat niet met het huishoudelijk afval afvoeren!

- Apparaat door afknippen van de netvoedingskabel onbruikbaar maken en via het daarvoor bedoelde innamesysteem afvoeren.

TECHNISCHE GEGEVENS

ProMax Garden Automatic Switch			
Nominale spanning		V~	230
Nominale frequentie		Hz	50
Nominale stroom	maximaal	A	12
Beschermingsgraad			IPX4
Aansluiting inlaat binnendraad			1"
Aansluiting uitlaat buitendraad			1"
Bedrijfsdruk	maximaal	bar	10
Inschakeldruk	vooringesteld	bar	1,5
Inschakeldruk	Instelbereik	bar	1.0 ... 3.5
Temperatuur van het gepompte water	min	°C	2
Temperatuur van het gepompte water	max	°C	35
Inschakelen/uitschakelen	Toets		•
Droogloopbeveiliging	Sensor		•
Grootte gepompte vaste deeltjes	max	mm	2
Netaansluitkabel	Lengte	m	1,5
Pompaansluitleiding	Lengte	m	0,3
Afmetingen	Lengte	mm	100
	Breedte	mm	100
	Hoogte	mm	195
Massa		kg	0,75

SYMBOLEN OP HET APPARAAT

IP X4	Van alle zijden tegen spatwater beschermd.
	Binnen gebruiken.
	Niet verwijderen samen met het normale huishoudelijke afval.
	Gebruikshandleiding lezen en aanhouden

Traducción de las instrucciones de uso originales

SOBRE ESTAS INSTRUCCIONES DE USO

Bienvenido a OASE Living Water. La compra del producto **ProMax Garden Automatic Switch** es una buena decisión.

Lea minuciosamente las instrucciones y familiarícese con el equipo antes de usar el mismo por primera vez. Todos los trabajos en y con este equipo sólo se deben ejecutar conforme a estas instrucciones.

Tenga necesariamente en cuenta las indicaciones de seguridad para garantizar un uso correcto y seguro del equipo.

Guarde cuidadosamente estas instrucciones. Entregue estas instrucciones al nuevo propietario en caso de cambio de propietario.

Símbolos en estas instrucciones

Indicaciones de advertencia

Las indicaciones de advertencia contenidas en estas instrucciones están clasificadas mediante palabras de advertencia que muestran la dimensión del peligro.

ADVERTENCIA

- Denomina una situación posiblemente peligrosa.
- En caso de incumplimiento, la consecuencia puede ser la muerte o una lesión muy grave.

INDICACIÓN

Informaciones para un mejor entendimiento.

Otras indicaciones

- A Referencia a una ilustración, p. ej. ilustración A.
- Referencia a otro capítulo.

DESCRIPCIÓN DEL PRODUCTO

Vista sumaria

<input type="checkbox"/> A	ProMax Garden Automatic Switch
1	Conexión de red para la bomba
2	Salida AG
3	Línea de conexión de red
4	Manómetro
5	Entrada (giratoria)
6	Adaptador
7	Tecla START
8	Lámpara de control marcha en seco, roja
9	Lámpara de control funcionamiento, verde

Uso conforme a lo prescrito

ProMax Garden Automatic Switchen lo sucesivo, "el equipo", solo puede utilizarse de la siguiente manera:

- Conexión y desconexión automática de una bomba de agua (bomba de presión) en la toma de agua por un equipo de consumo conectado.
- Operación observando los datos técnicos.

Posible uso erróneo

Para el equipo son válidas las siguientes limitaciones:

- No apropiado para bombas con un control automático integrado.
- No conecte el equipo a la línea de alimentación de agua potable.
- No apropiado para agua potable.
- No emplee el equipo para fines industriales.
- No emplee el equipo en combinación con productos químicos, alimentos y sustancias fácilmente inflamables o explosivos.

INDICACIONES DE SEGURIDAD

Este equipo puede ser utilizado por niños a partir de 8 años y mayores así como por personas con capacidades físicas, sensoriales o mentales reducidas o que no dispongan de la experiencia y conocimientos necesarios, cuando sean supervisados o hayan sido instruidos en el uso seguro del equipo y los posibles peligros resultantes.

Los niños no deben jugar con el equipo.

Está prohibido que los niños ejecuten la limpieza y el mantenimiento sin supervisión.

Conexión eléctrica

El equipo tiene que estar protegido con un dispositivo de protección contra corriente de fuga máxima de 30 mA.

- Conecte el equipo sólo cuando los datos eléctricos del equipo coinciden con los datos de la alimentación de corriente. Los datos del equipo se encuentran en la placa de datos técnicos en el equipo, en el embalaje o en estas instrucciones.
- Las líneas de prolongación y distribuidores de corriente (p. ej. enchufes múltiples) deben ser apropiados para el empleo a la intemperie (protegido contra salpicaduras de agua).
- Proteja las conexiones de enchufe contra la humedad.

- Conecte el equipo sólo a una caja de enchufe instalada conforme a las normas vigentes.

Funcionamiento seguro

Encargue de inmediato a OASE, un servicio postventa autorizado o un electricista cualificado la sustitución de la línea de conexión de red dañada para evitar evitar peligros por electrocución.

- Está prohibido operar el equipo con líneas eléctricas defectuosas o si la caja está defectuosa.
- No transporte ni tire el equipo por la línea eléctrica.
- Tienda las líneas con protección contra daños y garantice que ninguna persona tropiece con ellas.
- Abra la caja del equipo o las partes del equipo, sólo si esto se indica expresamente en las instrucciones.
- Ejecute en el equipo sólo los trabajos descritos en estas instrucciones. Si no es posible solucionar los problemas diríjase a una oficina de atención a los clientes o en caso de dudas al fabricante.
- Emplee sólo piezas de recambio y accesorios originales para el equipo.
- No realice nunca modificaciones técnicas en el equipo.

EMPLAZAMIENTO Y CONEXIÓN

El equipo se puede conectar horizontal o verticalmente en cualquier lugar entre la conexión de presión de una bomba de jardín o bomba de pozo profundo o de presión de inmersión y el primer punto de toma de agua (p. ej. lavadora)

- Recomendación: Montaje directamente en la conexión de presión de la bomba. Emplee un adaptador.

B

INDICACIÓN

- La distancia al punto de toma de agua más alto no debe sobrepasar 15 m.
- La presión del sistema de 10 bar no se debe sobrepasar.
- También se tiene que considerar la presión máxima permisible de la bomba. Puede estar por debajo de 10 bar.

Proceda de la forma siguiente:

C

1. Atornille el adaptador en la bomba.
 - Garantice el asiento correcto de la junta tórica.
2. Atornille el equipo en el adaptador.
 - Garantice durante el montaje que las flechas en la tapa y la salida del equipo indiquen en el sentido de flujo del agua.
3. Una el equipo con la línea siguiente.

INDICACIÓN

Todas las líneas de conexión tienen que ser absolutamente estancas, porque tuberías no estancas pueden mermar el funcionamiento del sistema y producir daños.

- Selle las piezas roscadas de las tuberías y la conexión a la bomba con un sellador apropiado.
- Se pueden producir daños si los racores de plástico se aprietan demasiado. Evite el empleo de una fuerza excesiva.

FUNCIONAMIENTO

ADVERTENCIA

Tensión eléctrica peligrosa.

La muerte o lesiones graves por choque eléctrico.

Antes de comenzar con los trabajos:

- Garantice que las clavijas de red de la bomba y del Automatic Switch estén sacadas.

Después de terminar los trabajos:

- Restablezca todas las condiciones para la puesta en marcha.

INDICACIÓN

Las tuberías se encuentran bajo presión.

Daños por fugas de agua

Antes de comenzar los trabajos:

- Abra un punto de toma de agua para que la presión pueda purgar.

Después de terminar los trabajos:

- Restablezca todas las condiciones para la puesta en marcha.

Puesta en marcha del equipo

Antes del primer uso, la bomba se tiene que llenar y la tubería de aspiración se tiene que desairear. La desaireación de la tubería de aspiración puede durar algunos minutos.

Proceda de la forma siguiente:

- Llene completamente la bomba y la tubería de aspiración. (→ Instrucciones de operación de la bomba)
1. Enchufe la clavija de red de la bomba en el tomacorriente del ProMax Garden Automatic Switch.
 2. Enchufe la clavija de red en el tomacorriente.
 - La lámpara de control **ON** se ilumina verde.
 - El equipo está listo para el servicio.
 3. Conecte la bomba y pulse el botón **START PUMP** en el ProMax Garden Automatic Switch.

- El equipo activa la bomba por unos 15 segundos.
- 4. Abra el punto de toma de agua más alto después de la desconexión automática de la bomba.
- 5. El equipo conecta de nuevo la bomba.
 - Cuando el agua sale uniformemente, la puesta en marcha ha terminado y el punto de toma de agua se puede cerrar.



INDICACIÓN

En caso de no se transporte agua:

- Deje marchar la bomba más tiempo que el tiempo fijado por el ProMax Garden Automatic Switch. Mantenga pulsada la tecla Start Pump hasta que haya concluido el procedimiento de aspiración de la bomba y se transporte agua.

Si todavía no se transporta agua después de un minuto:

- Separe el ProMax Garden Automatic Switch de la red de corriente y repita la puesta en marcha.

Interrupción del funcionamiento y reanudación

En caso de marcha en seco o falta de agua

- el ProMax Garden Automatic Switch desconecta la bomba,
- la lámpara de control **ERROR** se ilumina rojo,
- se evita la conexión automática de la bomba,

Para restablecer el funcionamiento

- Elimine la causa de la desconexión.
- Pulse la tecla **START PUMP**.

Puesta fuera de servicio del equipo

Proceda de la forma siguiente:

1. Saque la clavija de red del ProMax Garden Automatic Switch.
2. Saque la clavija de red de la bomba.

3. Despresurice la tubería de presión abriendo los puntos de toma.

4. Abra adicionalmente las válvulas de retención montadas en la tubería de aspiración.

- Después de la desconexión, el agua residual en la manguera puede retornar y salir por el orificio de aspiración de la bomba.

En caso que se desmonte completamente la bomba:

Proceda conforme a las instrucciones de uso de la bomba.

Modificación de la presión de conexión



ADVERTENCIA

Tensión eléctrica peligrosa. Sólo un electricista especializado puede ejecutar este trabajo.

La muerte o lesiones graves por choque eléctrico.

Antes de comenzar con los trabajos:

- Garantice que las clavijas de red de la bomba y del Automatic Switch estén sacadas.

Después de terminar los trabajos:

- Restablezca todas las condiciones para la puesta en marcha.

Proceda de la forma siguiente:

D, E

- Tenga en cuenta la línea característica cuando adapte la presión de conexión.

1. Desatornille la carcasa y quite la tapa.
2. Modifique el ajuste de presión con un destornillador girando el tornillo de ajuste. Tenga en cuenta la línea característica de presión.
3. Monte de nuevo la tapa de la carcasa y ponga el equipo en funcionamiento.
4. Lea la presión en el manómetro y corrija de nuevo el ajuste de presión si fuera necesario.

i INDICACIÓN

La presión de desconexión no se puede ajustar y depende de la bomba que se emplea en el sistema.

ELIMINACIÓN DE FALLOS

i INDICACIÓN

Tenga también en cuenta las instrucciones de uso (tabla de fallos) de la bomba empleada.

Fallo	Causa	Acción correctora
La bomba no arranca	El equipo está desconectado	Conecte el equipo
	La bomba está desconectada	Conectar la bomba
	Alimentación de corriente interrumpida	Comprobar las conexiones de enchufe eléctricas
	El dispositivo de protección contra corriente de fuga se activó	Desconecte el equipo y la bomba y saque la clavija de red. Póngase en contacto después con el personal de servicio de OASE.
	El equipo está defectuoso.	
	El equipo se desconectó por falta de agua. La lámpara de control de marcha en seco se ilumina roja.	Elimine la causa de la falta de agua (p. ej. fallo de la bomba). Pulse después el botón Start en el equipo y re arranque la bomba.
	La diferencia de altura permisible de 15 m entre el equipo y el punto de toma de agua está sobrepasada.	Corrija la diferencia de altura.
La bomba no transporta o transporta insuficientemente	El ajuste de presión en el equipo no es correcto.	Corrija el ajuste de presión en el equipo.
	Monte el equipo contrario al sentido de flujo del agua.	Ejecute correctamente el montaje.

LIMPIEZA Y MANTENIMIENTO

- No emplee productos de limpieza o soluciones químicas agresivas, porque se puede dañar la caja o mermar el funcionamiento del equipo.

ALMACENAMIENTO / CONSERVACIÓN DURANTE EL INVIERNO

El equipo no está protegido contra heladas y se tiene que desmontar y almacenar cuando se esperen heladas.

Almacenamiento correcto del equipo de la forma siguiente:

- Vacíe el equipo en la medida posible, límpielo minuciosamente y compruebe si está dañado.
- Vacíe en la medida posible todas las mangueras, tuberías y conexiones.
- Limpie minuciosamente el equipo, compruebe si presenta daños y sustituya las partes dañadas.
- Almacene el equipo en un lugar seco y protegido contra heladas.

- Proteja las conexiones de enchufe abiertas contra la humedad y la suciedad.

DESECHO



INDICACIÓN



Está prohibido desechar este equipo en la basura doméstica.

- Inutilice el equipo cortando el cable y entréguelo al sistema de recogida previsto.

DATOS TÉCNICOS

ProMax Garden Automatic Switch			
Tensión de referencia		V CA	230
Frecuencia de referencia		Hz	50
Corriente de referencia	máxima	A	12
Categoría de protección			IPX4
Conexión entrada rosca interior			1"
Conexión salida rosca exterior			1"
Presión de servicio	máxima	bar	10
Presión de conexión	preajustada	bar	1,5
Presión de conexión	Gama de ajuste	bar	1,0 a 3,5
Temperatura del agua bombeada	mín.	°C	2
Temperatura del agua bombeada	máx.	°C	35
Conexión / desconexión	Tecla		•
Dispositivo protector contra marcha en seco.	Sensor		•
Granulometría de los sólidos bombeados	máx.	mm	2
Línea de conexión de red	Longitud	m	1,5
Línea de conexión de la bomba	Longitud	m	0,3
Dimensiones	Longitud	mm	100
	Anchura	mm	100
	Altura	mm	195
Peso		kg	0,75

SÍMBOLOS EN EL EQUIPO

IP X4	Protegido contra salpicaduras de agua por todos los lados.
	Emplear en interiores
	No desechar el equipo en la basura doméstica.
	Leer y tener en cuenta las instrucciones de uso

DE
EN
FR
NL
ES
PT
IT
DA
NO
SV
FI
HU
PL
CS
SK
SL
HR
RO
BG
UK
RU
CN

Tradução das instruções de uso originais

INFORMAÇÃO RELATIVA A ESTAS INSTRUÇÕES DE USO

Bem-vindo a OASE Living Water. Com a aquisição do produto **ProMax Garden Automatic Switch** tomou uma boa decisão.

Antes de utilizar pela primeira vez o aparelho, leia atentamente as instruções de uso e familiarize-se com a operação. Todos os trabalhos com este aparelho poderão ser realizados exclusivamente conforme as presentes instruções.

Observe estritamente as instruções de segurança com respeito ao uso correcto e seguro do aparelho.

Guarde estas instruções de uso em local seguro. Se ceder o aparelho a outra pessoa, entregue-lhe as instruções de uso.

Símbolos usados nestas instruções

Instruções de advertência

As instruções de advertência estão classificadas por palavras-sinal que informam sobre o grau do perigo.



ADVERTÊNCIA

- Refere-se a uma situação eventualmente perigosa.
- A não observação pode provocar a morte ou lesões muito graves.



NOTA

Informações que facilitam a compreensão.

Outras instruções

- A Faz referência a uma figura, p. ex., figura A

→ Nota remissiva a outro capítulo

DESCRIÇÃO DO PRODUTO

Descrição geral

<input type="checkbox"/> A	ProMax Garden Automatic Switch
1	Ligação à rede para bomba
2	Saída AG
3	Cabo de alimentação eléctrica
4	Manómetro
5	Entrada (pode ser girada)
6	Adaptador
7	Tecla START
8	Lâmpada indicadora, funcionamento a seco, vermelho
9	Lâmpada indicadora, operação, verde

Emprego conforme o fim de utilização acordado

ProMax Garden Automatic Switch, doravante designado "aparelho", só pode ser utilizado do seguinte modo:

- Ligação e desligação automáticas de uma bomba de água (bomba de pressão) durante a tirada de água por uma unidade de consumo fechada.
- Operação, sendo observadas as características técnicas.

Uso incorrecto

O aparelho está sujeito a estas restrições:

- Não utilizável para bombas com comando automático integrado.
- Não ligar à rede de água potável.
- Não pode ser utilizada para água potável.
- Não serve para utilizações industriais.
- Não utilizar em contacto com produtos químicos, géneros alimentícios, combustíveis ou substâncias explosivas.

INSTRUÇÕES DE SEGURANÇA

O aparelho pode ser utilizado por crianças com idade igual ou superior a 8 anos e pessoas com capacidades físicas, sensoriais ou mentais reduzidas ou com falta de experiência ou conhecimentos, enquanto vigiadas por adultos ou quando foram informadas sobre o uso seguro do aparelho e entenderam os riscos remanescentes.

Crianças não podem brincar com o aparelho.

A limpeza e a manutenção não podem ser realizadas por crianças sem que sejam vigiadas por adultos.

Conexão eléctrica

O disjuntor de corrente de avaria deve proteger o aparelho com o valor máximo de 30 mA - rated leakage current.

- Antes de conectar o aparelho, verifique que as características do aparelho correspondem às da rede eléctrica. As características do aparelho estão indicadas na chapa de identificação, sobre a embalagem ou nestas instruções de uso.
- Os fios de extensão e distribuidores eléctricos (por exemplo, conjunto de várias tomadas) devem ser autorizados para a utilização fora da casa (protecção contra salpicos de água).
- Proteja os conectores contra humidade.
- Ligue o aparelho só com uma tomada instalada de acordo com as normas vigentes.

Operação segura

Fazer um fio de alimentação defeituoso substituir imediatamente por OASE, um Serviço de assistência autorizado ou um electricista qualificado para impedir riscos por choque eléctrico.

- Em caso de fios eléctricos defeituosos ou carcaça defeituosa, o aparelho não pode ser posto em funcionamento!
- Não transporte nem puxe o aparelho pelo cabo eléctrico.
- Instale os cabos de forma que estejam protegidos contra danificação e ninguém possa tropeçar.
- Não abra a carcaça do aparelho ou os componentes do mesmo, a menos que as instruções de uso autorizem expressamente tal intervenção.
- Faça só os trabalhos, no aparelho, descritos nestas instruções de uso. Dirija-se a um centro de serviço ou, em caso de dúvida, ao fabricante, caso não consiga eliminar os problemas.
- Utilize só peças de reposição originais e acessório original por serem compatíveis com o aparelho.
- Não efectue modificações técnicas do aparelho.

POSICIONAR E CONECTAR

O aparelho pode ser ligado horizontal ou verticalmente, em qualquer ponto entre o bocal de pressão da bomba de jardim, bomba para poços ou bomba compressora submersível e o primeiro ponto de tirada de água (p. ex. máquina de lavar)

- Recomendação: Montagem directa sobre o bocal de pressão da bomba. Utilizar adaptador.

B

 **NOTA**

- A distância ao ponto de tirada de água mais alto não pode exceder 15 m.
- A pressão de 10 bar do sistema não pode ser ultrapassada.
- Mais deve ser observada a pressão máxima permitida da bomba. Pode situar-se abaixo de 10 bar!

Proceder conforme descrito abaixo:

C

1. Enroscar o adaptador a bomba.
 - Controlar a posição correcta do O-ring.
2. Enroscar o aparelho ao adaptador.
 - Controlar, na montagem, que as setas sobre a tampa e a saída do aparelho mostram na direcção de fluxo da água.
3. Ligar o aparelho com o tubo de continuação.

 **NOTA**

Todos os tubos devem apresentar estanqueidade absoluta, porque cada fuga prejudica o funcionamento do sistema, sendo susceptível de dar origem a danos.

- Vedar com produtos adequados os elementos roscados dos tubos entre si e a ligação à bomba.
- Ao apertar, não forçar as uniões roscadas de plástico para evitar danos. Não aplicar força excessiva.

OPERAÇÃO

 **AVISO**

Tensão eléctrica perigosa!

Morte ou graves lesões por electrocussão.

Antes do início dos trabalhos:

- Controlar que as fichas de alimentação eléctrica da bomba e do Automatic Switch estão desconectadas.

Depois dos trabalhos:

- Restabelecer todas as condições para a operação normal.

 **NOTA**

Os tubos encontram-se sob pressão!

Risco de danos por água em projecção!

Antes do início dos trabalhos:

- Abrir um dos pontos de tirada de água para neutralizar a pressão.

Depois dos trabalhos:

- Restabelecer todas as condições para a operação normal.

Pôr o aparelho em operação

Anteriormente à primeira operação, deitar água na bomba e purgar a mangueira de aspiração. A purga da mangueira de aspiração pode durar alguns minutos.

Proceder conforme descrito abaixo:

- Atestar a bomba e o tubo de sucção. (→ Instruções de operação da bomba)
1. Conectar a ficha eléctrica da bomba à tomada ProMax Garden Automatic Switch .
 2. Conectar a ficha à tomada.
 - A lâmpada indicadora verde **ON** acende
 - O aparelho é pronto a operar.
 3. Activar a bomba e, no ProMax Garden Automatic Switch , premir o botão **START PUMP** .
 - O aparelho activa a bomba por cerca de 15 segundos.

4. Após a desactivação automática da bomba, abrir o ponto de tirada de água situado ao nível mais alto.
5. O aparelho liga de novo a bomba.
 - Quando a água sai uniformemente, a colocação em operação está terminada e o ponto de tirada de água pode ser fechado.



NOTA

Caso não seja transportada água:

- Fazer a bomba operar mais tempo que definido por ProMax Garden Automatic Switch. Para o efeito, manter a tecla Start Pump premida até que a bomba tenha a aspiração terminada e exista transporte de água.

Caso depois de cerca de um minuto ainda não seja transportada água:

- Desconectar o ProMax Garden Automatic Switch da rede e repetir a colocação em funcionamento.

Interrupção e continuação da operação

Em caso de funcionamento a seco ou falta de água,

- o ProMax Garden Automatic Switch desliga a bomba,
- a lâmpada indicador vermelha **ERROR** acende,
- o sistema impede o arranque automático da bomba.

Para restabelecer a operação:

- Eliminar a causa da desligação.
- Premir a tecla **START PUMP**.

Pôr o aparelho fora de operação

Proceder conforme descrito abaixo:

1. Desconectar a ficha do ProMax Garden Automatic Switch
2. Desconectar a ficha da bomba.

3. Abrir os pontos de tirada de líquido para retirar a pressão do tubo flexível de pressão.
4. Abrir as válvula de retenção inseridas adicionalmente na mangueira de aspiração.
 - Após a desligação, o resto de água pode retornar, na mangueira, e sair da abertura de sucção da bomba.

Caso a bomba seja retirada totalmente:

Proceder conforme descrito nas instruções de operação da bomba!

Corrigir a pressão de activação



AVISO

Tensão eléctrica perigosa! O trabalho pode ser feito só por um electricista qualificado e autorizado.

Morte ou graves lesões por electrocussão.

Antes do início dos trabalhos:

- Controlar que as fichas de alimentação eléctrica da bomba e do Automatic Switch estão desconectadas.

Depois dos trabalhos:

- Restabelecer todas as condições para a operação normal.

Proceder conforme descrito abaixo:

D, E

- Ao adaptar a pressão de activação, observar a curva característica.

1. Desaparafusar a tampa e retirar.
2. Corrigir, por meio de uma chave de fenda, a pressão através do parafuso de ajuste. Observar a curva característica.
3. Aparafusar a tampa da carcaça e pôr o aparelho em operação.
4. Ler a pressão no manómetro e, se necessário, repetir a correcção do valor.



NOTA

A pressão de desactivação não pode ser alterada e depende da bomba inserida no sistema.

ELIMINAÇÃO DE ANOMALIAS



NOTA

Também observar as instruções de operação (quadro de falhas) da bomba em utilização.

Avaria/Falha	Causa	Remédio
Bomba não arranca	O aparelho está desligado	Ligar o aparelho
	A bomba está desligada	Ligar a bomba.
	Alimentação eléctrica está interrompida	Controlar os pontos de conexão eléctrica
	Residual current device respondeu	Desligar o aparelho e a bomba, desconectar a ficha e depois contactar o Serviço OASE
	O aparelho tem um defeito	
	O aparelho desligou por falta de água. A lâmpada indicadora, vermelha "Funcionamento a seco" acendeu	Remover a causa da falta de água (p.ex. bomba defeituosa) Seguidamente, premir o botão START do aparelho, para fazer com que a bomba arranque de novo.
	A diferença de altura permitida de 15 m, entre o aparelho e o ponto de tirada de água, está excedida	Corrigir a diferença vertical.
A bomba não opera ou caudal insuficiente	Valor de pressão incorrecto, no aparelho	Corrigir o valor de pressão, no aparelho
	O aparelho está montado na direcção contrária ao fluxo da água	Corrigir a montagem

LIMPEZA E MANUTENÇÃO

- Não utilizar detergentes agressivos ou solventes químicos, passíveis de destruir a carcaça ou influenciar negativamente o funcionamento.

GUARDAR/INVERNAR O APARELHO

O aparelho não está protegido contra os efeitos de geada; em caso de geada deve ser desinstalado e guardado em recinto seguro.

Armazenagem correcta do aparelho:

- Esvaziar tanto quanto possível o aparelho, fazer limpeza cuidadosa e controlar se existem efeitos.
- Esvaziar, tanto quanto possível, as mangueiras, os tubos e os bocais de ligação.
- Limpar bem o aparelho, verificar se há defeitos e substituir as peças defeituosas.
- Guardar o aparelho em recinto seco e à prova de geada.

- Proteger os pontos de conexão eléctrica contra humidade e sujidade.

DESCARTAR O APARELHO USADO



NOTA



O aparelho não poderá ser eliminado com o lixo doméstico.

- Tornar o aparelho inutilizável pela separação dos fios eléctricos e entregar ao sistema de recolha selectiva.

DADOS TÉCNICOS

ProMax Garden Automatic Switch			
Rated voltage		V AC	230
Rated frequency		Hz	50
Rated current	máximo	A	12
Tipo de protecção			IPX4
Ligação entrada rosca fêmea			1"
Ligação saída rosca macho			1"
Pressão de serviço	máximo	bar	10
Pressão de activação	pré-ajustada	bar	1,5
Pressão de activação	Margem de ajuste	bar	1.0 ... 3.5
Temperatura da água transportada	mín	°C	2
Temperatura da água transportada	máx	°C	35
Ligar/Desligar	Tecla		•
Protecção contra o funcionamento a seco	Sensor		•
Tamanho de sólidos transportados	máx	mm	2
Cabo de alimentação eléctrica	Comprimento	m	1,5
Tubo de comunicação da bomba	Comprimento	m	0,3
Dimensões	Comprimento	mm	100
	Largura	mm	100
	Altura	mm	195
Peso		kg	0,75

SÍMBOLOS SOBRE O APARELHO

IP X4	Protecção universal contra respingos de água
	Utilizar só no interior de salas.
	Não deitar ao lixo doméstico
	Ler e observar as instruções de uso

Traduzione delle istruzioni d'uso originali

SULLE PRESENTI ISTRUZIONI D'USO

Benvenuti all'OASE Living Water. Avete fatto un'ottima scelta acquistando il prodotto **ProMax Garden Automatic Switch**.

Prima della messa in servizio leggere attentamente le istruzioni d'uso e familiarizzare con l'apparecchio. Eseguire tutte le operazioni su e con questo apparecchio osservando sempre le presenti istruzioni. Osservare attentamente le norme di sicurezza al fine di garantire un impiego corretto e sicuro dell'apparecchio.

Conservare accuratamente queste istruzioni d'uso. Consegnarle al nuovo acquirente in caso di cambio di proprietà.

Simboli utilizzati in queste istruzioni

Avvertenze

Le avvertenze contenute in queste istruzioni sono contrassegnate da parole segnaletiche che indicano l'entità del rischio.



AVVISO

- Definisce una situazione possibilmente pericolosa.
- In caso di inosservanza ne possono conseguire la morte o serie lesioni.



NOTA

Informazioni che servono ad una migliore comprensione.

Altre avvertenze

- A Riferimento ad un'illustrazione, ad es. illustrazione A.
- Rimando ad un altro capitolo.

DESCRIZIONE DEL PRODOTTO

Prospetto

<input type="checkbox"/>	ProMax Garden Automatic Switch
A	
1	Collegamento a rete per la pompa
2	Uscita AG
3	Cavo di alimentazione elettrica
4	Manometro
5	Entrata (girevole)
6	Adattatore
7	Pulsante START
8	Spia di controllo marcia a secco, rossa
9	Spia di controllo esercizio, verde

Impiego ammesso

ProMax Garden Automatic Switch, chiamato "apparecchio" qui di seguito, può essere utilizzato solo nel modo seguente:

- Accensione e spegnimento automatico di una pompa dell'acqua (pompa a pressione) in caso di prelievo di acqua da parte di un utenza collegata.
- Funzionamento in conformità alle caratteristiche tecniche.

Possibili errori d'uso

Per l'apparecchio valgono le seguenti restrizioni:

- Non idoneo per pompe con comando automatico integrato.
- Non allacciare all'impianto di acqua potabile.
- Non idoneo per acqua potabile.
- Non utilizzarlo per scopi commerciali o industriali.
- Non utilizzarlo unitamente a prodotti chimici, generi alimentari, sostanze facilmente infiammabili o esplosive.

AVVERTENZE DI SICUREZZA

Questo apparecchio può essere utilizzato da bambini di età superiore a 8 anni e da persone con capacità fisiche, sensoriali o mentali ridotte, se sono supervisionate o se sono state istruite sull'uso sicuro dell'apparecchio e che sono in grado di comprendere i pericoli che ne possono derivare.

Ai bambini è vietato giocare con l'apparecchio.

La pulizia e la manutenzione utente non devono essere effettuate da bambini senza opportuna supervisione.

Allacciamento elettrico

L'apparecchio deve essere protetto con un dispositivo di protezione per correnti di guasto con una corrente di taratura di max. 30 mA.

- Eseguire l'allacciamento solo se i dati elettrici dell'apparecchio e dell'alimentazione elettrica coincidono. I dati sono riportati sulla targhetta di identificazione dell'apparecchio, sulla confezione, oppure nelle presenti istruzioni d'uso.
- I cavi di prolungamento e distributori di corrente (ad es. prese multiple) devono essere adatti per l'impiego all'aperto (protetti contro gli spruzzi d'acqua).
- Proteggere le connessioni a spina contro l'umidità.
- Collegare l'apparecchio solo ad una presa installata secondo le norme.

Funzionamento sicuro

Per evitare i pericoli dovuti alle scosse elettriche, far sostituire una linea di allacciamento alla rete dall'azienda OASE, da un servizio assistenza autorizzato oppure da un elettricista specializzato.

- Non utilizzare l'apparecchio se i cavi elettrici o il corpo dell'apparecchio sono difettosi.
- Non portare o trascinare l'apparecchio afferrando i cavi elettrici.
- Installare i cavi in modo che siano protetti contro i danni e assicurarsi che nessuno possa cadervi sopra.
- Aprire l'alloggiamento dell'apparecchio o delle relative componenti solo se ciò è espressamente indicato nelle istruzioni d'uso.
- Utilizzate l'apparecchio solo per operazioni descritte in questo libretto d'istruzioni. Rivolgersi ad un centro d'assistenza autorizzato o in caso di dubbio al produttore, in caso di mancata risoluzione dei problemi.
- Utilizzare solo parti di ricambio e accessori originali per l'apparecchio.
- Non apportate mai modifiche tecniche all'apparecchio.

INSTALLAZIONE E ALLACCIAMENTO

L'apparecchio può essere collegato in senso verticale od orizzontale in un punto a piacere fra l'attacco di pressione di una pompa da giardino, di una pompa per pozzi profondi o di una pompa sommersa a pressione e il primo punto di prelievo di acqua (ad es. la lavatrice).

- Consiglio: montaggio direttamente sull'attacco di pressione della pompa. Utilizzare un adattatore.

B

NOTA

- La distanza verso il punto di prelievo acqua più alto deve essere al massimo di 15 m.
- La pressione di sistema non deve superare 10 bar.
- Inoltre deve essere osservata la pressione massima ammessa della pompa. Essa può essere minore di 10 bar!

Procedere nel modo seguente:

C

1. Avvitare l'adattatore sulla pompa.
 - Assicurarsi che la sede dell'O-Ring sia corretta.
2. Avvitare l'apparecchio all'adattatore.
 - Durante il montaggio, fare attenzione che le frecce sul coperchio e sull'uscita dell'apparecchio siano rivolte nel senso di flusso dell'acqua.
3. Collegare l'apparecchio alla tubazione di mandata.

NOTA

Tutte le tubazioni di collegamento devono essere assolutamente stagne, in quanto delle tubazioni che perdono possono compromettere il funzionamento e causare dei danni.

- Sigillare reciprocamente con un apposito sigillante le parti filettate delle tubazioni come anche il collegamento alla pompa.
- Un serraggio eccessivo degli avvitamenti di plastica può causare danni. Evitare di forzare eccessivamente i serraggi.

FUNZIONAMENTO

AVVISO

Tensione elettrica pericolosa!

Pericolo di morte o di gravi lesioni per folgorazione.

Prima di iniziare il lavoro:

- Assicurarsi che le spine elettriche della pompa e dell'Automatic Switch siano estratte.

Al termine del lavoro:

- ripristinare tutte le condizioni per la messa in funzione.

NOTA

Le tubazioni sono sotto pressione!

Pericolo di danni a causa di fuoriuscita di acqua

Prima di iniziare il lavoro:

- Aprire un punto di prelievo acqua, in maniera che la pressione possa scaricarsi.

Al termine del lavoro:

ripristinare tutte le condizioni per la messa in funzione.

Messa in funzione dell'apparecchio

Prima del primo uso, la pompa deve essere riempita e la tubazione di sfiato deve essere sfiata. Lo sfiato della tubazione di aspirazione può durare alcuni minuti.

Procedere nel modo seguente:

- Riempire completamente la pompa e la condotta di aspirazione. (→ Istruzioni d'uso della pompa)
1. Inserire la spina elettrica della pompa nella presa del ProMax Garden Automatic Switch.
 2. Innestare la spina elettrica nella presa.
 - La spia di controllo **ON** si accende a luce verde.
 - L'apparecchio è pronto per l'esercizio.
 3. Accendere la pompa e premere sul ProMax Garden Automatic Switch il pulsante **START PUMP**.

- L'apparecchio attiva la pompa per ca. 15 secondi.
4. Dopo lo spegnimento automatico della pompa, aprire il punto di prelievo acqua più alto.
 5. L'apparecchio riavvia la pompa.
 - Se la macchina fuoriesce in maniera omogenea, la messa in funzione è terminata e il punto di prelievo acqua può essere nuovamente chiuso.
 2. Estrarre la spina elettrica della pompa.
 3. Togliere la pressione dalla tubazione aprendo i punti di prelievo.
 4. Aprire inoltre le valvole di non ritorno montante nella tubazione di aspirazione.
 - Dopo lo spegnimento è possibile che dell'acqua residua refluisca nel tubo flessibile e che fuoriesca dall'apertura di aspirazione della pompa.

NOTA

Se non viene convogliata acqua:

- lasciare funzionare la pompa per un periodo più lungo di quello preimpostato dal ProMax Garden Automatic Switch. A tale fine tenere premuto il tasto Start Pump sino a che la procedura di aspirazione della pompa è conclusa e l'acqua viene convogliata.

Se dopo ca. un minuto non viene ancora convogliata acqua:

- scollegare dalla rete elettrica il ProMax Garden Automatic Switch e ripetere la messa in funzione.

Interruzione e ripresa del funzionamento

In caso di marcia a secco o di mancanza di acqua

- il ProMax Garden Automatic Switch spegne la pompa,
- fa sì che la spia di controllo si accenda **ERROR** a luce rossa,
- impedisce alla pompa di riaccendersi automaticamente,

Per rimettere in funzione la pompa:

- Eliminare la causa che ha provocato lo spegnimento della pompa.
- Azionare il tasto **START PUMP**.

Messa fuori funzione dell'apparecchio

Procedere nel modo seguente:

1. Estrarre la spina del ProMax Garden Automatic Switch.

Se la pompa viene completamente smontata:

Procedere come indicato nelle istruzioni d'uso della pompa!

Modifica della pressione di accensione

AVVISO

Tensione elettrica pericolosa! Questo lavoro deve essere eseguito solo da personale elettricista specializzato.

Pericolo di morte o di gravi lesioni per folgorazione.

Prima di iniziare il lavoro:

- Assicurarsi che le spine elettriche della pompa e dell'Automatic Switch siano estratte.

Al termine del lavoro:

- ripristinare tutte le condizioni per la messa in funzione.

Procedere nel modo seguente:

D, E

- Durante l'adattamento della pressione di accensione, osservare la curva caratteristica.

1. Svitare l'alloggiamento e rimuovere il coperchio.
2. Modificare l'impostazione della pressione con il cacciavite ruotando la vite di regolazione. Osservare la curva caratteristica della pressione
3. Rimontare il coperchio dell'alloggiamento e mettere in funzione l'apparecchio.

4. Leggere la pressione sul manometro ed ev. correggere l'impostazione della pressione.

i **NOTA**

La pressione di spegnimento non è regolabile e dipende dalla pompa utilizzata nel sistema.

ELIMINAZIONE DI GUASTI

i **NOTA**

Osservare anche le istruzioni d'uso (tabella delle anomalie) della pompa utilizzata.

Anomalia	Causa	Intervento
La pompa non si avvia	L'apparecchio è spento	Accendere l'apparecchio
	La pompa è spenta.	Avviamento della pompa
	Alimentazione elettrica interrotta	Controllare i collegamenti elettrici.
	Il salvamotore è scattato.	Spegnerne l'apparecchio e la pompa ed estrarre la spina elettrica; poi contattare il servizio di assistenza OASE.
	L'apparecchio è guasto	
	L'apparecchio si è spento a causa di mancanza di acqua. La spia di controllo per marcia a secco si accende a luce rossa.	Eliminare la causa che ha provocato la mancanza di acqua (ad es. disturbo alla pompa). Successivamente, premere il pulsante di avviamento dell'apparecchio e riavviare la pompa.
La differenza di altitudine di 15 m fra apparecchio e punto di prelievo acqua è stata superata.	Correggere la differenza di altitudine.	
La pompa non convoglia o la portata non è sufficiente	La regolazione della pressione nell'apparecchio non è corretta.	Correggere la regolazione della pressione nell'apparecchio.
	L'apparecchio è installato in senso contrario a quello di flusso dell'acqua.	Eseguire correttamente l'installazione.

PULIZIA E MANUTENZIONE

- Non utilizzare mai detergenti aggressivi o soluzioni chimiche per non corrodere il corpo o compromettere il funzionamento dell'apparecchio.

MAGAZZINAGGIO/MESSA AL RIPARO PER L'INVERNO

L'apparecchio non è a prova di gelo e quindi deve essere smontato e immagazzinato se si prevede l'arrivo del gelo.

DE
EN
FR
NL
ES
PT
IT
DA
NO
SV
FI
HU
PL
CS
SK
SL
HR
RO
BG
UK
RU
CN

Immagazzinare correttamente l'apparecchio procedendo nel modo seguente:

- Svuotare il più possibile l'apparecchio, eseguire una pulizia accurata e controllare se è danneggiato.
- Svuotare il più possibile tubi flessibili, tubazioni e attacchi.
- Pulire accuratamente l'apparecchio, controllare se sono presenti dei danni, sostituire i componenti danneggiati.
- Immagazzinare l'apparecchio in un luogo asciutto e al riparo dal gelo.

- Proteggere i collegamenti elettrici aperti contro l'umidità e lo sporco.

SMALTIMENTO



NOTA



Non smaltire questo apparecchio gettandolo nei rifiuti domestici!

- Rendere inutilizzabile l'apparecchio tagliando i cavi e poi smaltirlo attraverso l'apposito sistema di ritiro.

DATI TECNICI

ProMax Garden Automatic Switch			
Tensione di taratura		V CA	230
Frequenza di dimensionamento		Hz	50
Corrente di misurazione	massima	A	12
Grado di protezione			IPX4
Attacco ingresso filetto interno			1"
Attacco uscita filetto esterno			1"
Pressione d'esercizio	massima	bar	10
Pressione di accensione	preimpostata	bar	1,5
Pressione di accensione	Campo di regolazione	bar	1.0 ... 3.5
Temperatura dell'acqua pompata	min	°C	2
Temperatura dell'acqua pompata	max	°C	35
Avviamento / Spegnimento	Tasto		•
Protezione contro il funzionamento a secco	Sensore		•
Grandezza di grano dei corpi estranei pompati	max	mm	2
Cavo di alimentazione elettrica	Lunghezza	m	1,5
Condotta di collegamento pompa	Lunghezza	m	0,3
Dimensioni	Lunghezza	mm	100
	Larghezza	mm	100
	Altezza	mm	195
Peso		kg	0,75

SIMBOLI SULL'APPARECCHIO

IP X4	Protetto contro gli spruzzi d'acqua provenienti da tutti i lati
	Utilizzare all'interno
	Non smaltire unitamente a normali rifiuti domestici
	Leggere e osservare le istruzioni per l'uso.

DE

EN

FR

NL

ES

PT

IT

DA

NO

SV

FI

HU

PL

CS

SK

SL

HR

RO

BG

UK

RU

CN

Øversættelse af den originale brugsanvisning

OM DENNE BRUGSANVISNING

Velkommen til OASE Living Water. Med dit køb af **ProMax Garden Automatic Switch** har du truffet et godt valg.

Inden du bruger apparatet første gang, er det vigtigt, at du læser brugsanvisningen grundigt igennem og gør dig fortrolig med apparatet. Alle arbejder på og med dette apparat må kun udføres iht. foreliggende vejledning.

Sikkerhedshenvisningerne skal ubetinget overholdes for korrekt og sikker anvendelse.

Opbevar denne brugsanvisning omhyggeligt. Ved ejerskifte, videregiv venligst brugsanvisningen.

Symboler i denne vejledning

Advarsler

Advarslerne i denne vejledning er klassificeret med signalord, der angiver farens omfang.



ADVARSEL

- Betegner en muligvis farlig situation.
- Manglende overholdelse kan medføre død eller alvorlige kvæstelser.



OBS!

Oplysninger, der medvirker til bedre forståelse.

Yderligere anvisninger

- A Henvisning til en figur, f.eks. figur A.
- Henvisning til et andet kapitel.

PRODUKTBESKRIVELSE

Øversigt

<input type="checkbox"/>	ProMax Garden Automatic Switch
A	
1	Nettilslutning til pumpe
2	Udgang AG
3	Nettilslutningsledning
4	Manometer
5	Indgang (drejelig)
6	Adapter
7	START-tast
8	Kontrollampe for tørkørsel, rød
9	Kontrollampe for drift, grøn

Anvendelse i henhold til bestemmelser

ProMax Garden Automatic Switch, herefter kaldet "enheden", må udelukkende anvendes på følgende måde:

- Automatisk til- og frakobling af en vandpumpe (trykpumpe) ved vandaftapning via en tilsluttet forbruger.
- Drift ved overholdelse af de tekniske data.

Mulig forkert brug

Der gælder følgende restriktioner for apparatet:

- Egner sig ikke til pumper med integreret automatisk styring.
- Må ikke sluttes til drikkevandsforsyningen.
- Ikke egnet til drikkevand.
- Må ikke anvendes til erhvervs- eller industrimæssige formål.
- Må ikke sættes i forbindelse med kemikalier, levnedsmidler, let brændbare eller eksplosive stoffer.

SIKKERHEDSANVISNINGER

Dette apparat kan bruges af børn fra 8 år og derover og personer med nedsatte fysiske, sensoriske eller mentale evner eller manglende erfaring og viden, når de er under opsyn eller får instruktion i sikker brug af apparatet og forstår de dermed forbundne risici.

Børn må ikke lege med apparatet.

Rengøring og vedligeholdelse må ikke udføres af børn uden opsyn.

EI-tilslutning

Apparatet skal afsikres med lækageafbryder indstillet til en nominal fejlstrøm på maksimalt 30 mA.

- Enheden må kun tilsluttes, hvis de elektriske data for enheden og strømforsyningen stemmer overens. Enhedens data findes på enhedens typeskilt, på emballagen eller i denne brugsanvisning.
- Forlængerledning og strømfordeler (f.eks. strømskinne) skal være egnet til udendørs brug (stænktæt).
- Beskyt stikforbindelserne mod fugtighed.
- Tilslut kun apparatet til en forskriftsmæssigt installeret stikdåse.

Sikker drift

En beskadiget nettilslutningsledning skal straks udskiftes af

OASE, en autoriseret kundeservice eller en kvalificeret elinstallatør for at undgå farer på grund af stød.

- Ved defekte elektriske ledninger eller defekt kabinet må apparatet ikke anvendes.
- Bær eller træk ikke apparatet i den elektriske ledning.
- Læg kablerne, så de er beskyttet mod skader, og sørg for, at ingen kan snuble over dem.
- Apparatets kabinet eller tilhørende dele må kun åbnes, hvis du udtrykkeligt bliver opfordret til det i vejledningen.
- Der må kun gennemføres arbejde på apparatet, som er beskrevet i denne vejledning. Henvend dig til et autoriseret serviceværksted eller i tvivlstilfælde til producenten, hvis det ikke er muligt at afhjælpe problemerne.
- Anvend kun originale reservedele og originalt tilbehør til apparatet.
- Foretag aldrig tekniske ændringer på apparatet.

OPSTILLING OG TILSLUTNING

Apparatet kan tilsluttes vandret eller lodret på et valgfrit sted mellem tryktilslutningen til en havepumpe, dybbrønds- eller dyktrykpumpe og det første vandaftapningssted (f.eks. vaskemaskine).

- Anbefaling: Montering direkte på pumpens tryktilslutning. Anvend adapter.

B

OBS!

- Afstanden til det højest beliggende vandaftapningssted må ikke overskride 15 m.
- Systemtrykket må ikke overskride 10 bar.

- Derudover skal pumpens maksimalt tilladte tryk overholdes. Det kan være under 10 bar!

Sådan gør du:

C

1. Skru adapteren på pumpen.
 - Sørg for, at O-ringen sidder korrekt.
2. Skru apparatet på adapteren.
 - Vær ved montering opmærksom på, at pilene på dækslet og apparatets udgang vender i strømrretningen.
3. Forbind apparatet med den videreførende ledning.

OBS!

Alle tilslutningsledninger skal være fuldstændig tætte, da utætte ledninger begrænser systemets funktionsevne og kan medføre skader.

- Tætn gevindene mellem ledningerne og i forbindelsen til pumpen med et egnet tætningsmiddel.
- Hvis plastforskrutninger strammes for hårdt, kan det medføre skader. Undgå at bruge for stor kraft.

DRIFT

ADVARSEL

Farlig elektrisk spænding!

Død eller svære kvæstelser pga. elektrisk stød.

Før arbejdet påbegyndes:

- Sørg for, at netstikkene til pumpe og Automatic Switch er trukket ud.

Efter arbejdet er afsluttet:

- Genskab alle forudsætninger for idrifttagning.

OBS!

Ledningerne er trykbærende!

Skader på grund af udtrængende vand

Før arbejdet påbegyndes:

- Åbn et vandaftapningssted, så trykket kan slippe ud.

Efter arbejdet er afsluttet:

Genskab alle forudsætninger for idrifttagning.

Idrifttagning af apparatet

Før første brug skal pumpen fyldes og sugeledningen udluftes. Udluftning af sugeledningen kan tage nogle minutter.

Sådan gør du:

- Fyld pumpe og sugeledning helt. (→ betjeningsvejledning til pumpen)
1. Sæt pumpens netstik i stikdåsen på ProMax Garden Automatic Switch.
 2. Anbring netstikket i stikdåsen.
 - Kontrollampen **ON** lyser grønt.
 - Apparat er klar til brug.
 3. Tilkobl pumpen, og tryk på knappen **START PUMP** på ProMax Garden Automatic Switch.
 - Apparatet aktiverer pumpen i ca. 15 sekunder.
 4. Åbn det højest placerede vandaftapningssted, efter den automatiske frakobling af pumpen.
 5. Apparatet tænder pumpen igen.

- Når vandets strømmer jævnt ud, er idrifttagningen afsluttet, og du kan slukke for vandaftapningsstedet igen.

OBS!

Hvis der ikke transporteres noget vand:

- Lad pumpen køre længere tid end angivet på ProMax Garden Automatic Switch. Det gør du ved at holde tasten Start Pump inde, til pumpens indsugningsprocedure er afsluttet, og vandet transporteres.

Hvis der stadig ikke transporteres vand efter cirka et minut:

- Afbryd strømforsyningen til ProMax Garden Automatic Switch, og gentag idrifttagningen.

Afbrydelse af driften og genoptagelse

Ved tørkørsel eller vandmangel

- kobler ProMax Garden Automatic Switch pumpen fra,
- lyser kontrollampen **ERROR** rødt,
- forhindres automatisk tilkobling af pumpen.

Sådan genoptages driften:

- Afhjælp årsagen til frakoblingen.
- Tryk på tasten **START PUMP**.

Afmontering af apparatet

Sådan gør du:

1. Træk netstikket til ProMax Garden Automatic Switch ud.
2. Træk pumpens netstik ud.
3. Fjern trykket i trykledningen ved at åbne vandindtagene.
4. Åbn også kontraventiler indbygget i sugeledningen.

- Efter frakoblingen kan restvandet i slangen løbe tilbage og komme ud igennem pumpens indsugningsåbning.

Hvis pumpen adskilles helt:

Gå frem i henhold til pumpens brugsanvisning!

Ændring af tilkoblingstrykket

ADVARSEL

Farlig elektrisk spænding! Dette arbejde må kun foretages af en elektriker.

Død eller svære kvæstelser pga. elektrisk stød.

Før arbejdet påbegyndes:

- Sørg for, at netstikkene til pumpe og Automatic Switch er trukket ud.
- Efter arbejdet er afsluttet:
- Genskab alle forudsætninger for idrifttagning.

Sådan gør du:

D, E

- Vær opmærksom på karakteristikken ved tilpasning af tilkoblingstrykket.
1. Skru huset på, og fjern dækslet.
 2. Skift trykindstilling ved at dreje stille-skruen med en skruetrækker. Vær opmærksom på trykarakteristikken
 3. Monter husets dæksel igen, og tag apparatet i brug.
 4. Aflæs trykket på manometeret, og korri-ger om nødvendigt trykindstillingen på ny.

OBS!

Frakoblingstrykket kan ikke indstilles og afhænger af den pumpe, der anvendes i systemet.

AFHJÆLPNING AF FEJL



OBS!

Overhold også brugsanvisningen (fejltabel) for den anvendte pumpe.

Fejl	Årsag	Udbedring
Pumpen starter ikke	Apparatet er slukket	Tilkobl apparatet
	Pumpen er slået fra	Tilkobling af pumpen
	Strømforsyning er afbrudt	Kontroller de elektriske stikforbindelser
	Fejlstrømrrelæ er udløst	Kobl apparat og pumpe fra, og træk netstikket ud. Kontakt derefter OASE-service
	Apparatet er defekt	
	Apparatet har slået fra på grund af vandmangel. Kontrollampe for tørkørsel lyser rødt	Afhjælp årsagen til vandmangel (f.eks. fejl på pumpen). Tryk derefter på Start-knappen på apparatet for at starte pumpen igen.
Den tilladte højdeforskel på 15 m mellem apparat og vandaftapningssted er overskredet	Korriger højdeforskellen	
Pumpen pumper ikke eller med utilstrækkelig kapacitet	Apparatets trykindstilling ikke korrekt	Korriger trykindstillingen i apparatet
	Apparatet er monteret mod vandets strømretning	Udfør monteringen korrekt

RENGØRING OG VEDLIGEHOLDELSE

- Brug ingen aggressive rengøringsmidler eller opløsningsmidler, da disse kan beskadige huset eller forringe apparatets funktion.

- Rengør apparatet grundigt, kontrollér for beskadigelser, og udskift beskadigede dele.
- Opbevar apparatet tørt og frostfrit.
- Beskyt åbne stikforbindelser mod fugt og snavs.

OPBEVARING/OVERVINTRING

Apparatet er ikke frostsikkert og skal afmonteres og sættes til opbevaring, hvis der ventes frostvejr.

Sådan opbevares apparatet korrekt:

- Tøm apparatet så godt som muligt, rengør det grundigt og kontroller for skader.
- Tøm så vidt muligt alle slanger, rørledninger og tilslutninger.

BORTSKAFFELSE



OBS!



Dette apparat må ikke bortskaffes som husholdningsaffald.

- Apparatet gøres ubrugeligt ved at skære kablet af og bortskaffes via det dertil beregnede genbrugssystem.

TEKNISKE DATA

ProMax Garden Automatic Switch			
Nominel spænding		V AC	230
Nominel frekvens		Hz	50
Dimensioneringsstrøm	maksimum	A	12
Beskyttelsesgrad			IPX4
Tilslutning indgang, indvendigt gevind			1"
Tilslutning udgang, udvendigt gevind			1"
Driftstryk	maksimum	bar	10
Tilkoblingstryk	Forudindstillet	bar	1,5
Tilkoblingstryk	Indstillingsområde	bar	1.0 ... 3.5
Temperatur på det pumpede vand	min.	°C	2
Temperatur på det pumpede vand	maks.	°C	35
Tænd/Sluk	Tryk på		•
Tørsløbsikring	Sensor		•
Kornstørrelse for pumpede partikler	maks.	mm	2
Nettilslutningsledning	Længde	m	1,5
Pumpetilslutningsledning	Længde	m	0,3
Dimensioner	Længde	mm	100
	Bredde	mm	100
	Højde	mm	195
Vægt		kg	0,75

SYMBOLER PÅ APPARATET

IP X4	Stænks beskyttet fra alle sider
	Anvendes indendørs
	Må ikke bortskaffes sammen med husholdningsaffaldet
	Læs brugsanvisningen

Øversettelse av den originale bruksanvisningen

OM DENNE BRUKSANVISNINGEN:

Velkommen til Oase Living Water. Med kjøpet av produktet **ProMax Garden Automatic Switch** har du gjort et godt valg.

Les denne bruksanvisningen nøye og gjør deg kjent med apparatet før du tar det i bruk første gang. Alt arbeid på og med dette apparatet skal gjennomføres etter de anvisninger som foreligger.

Ta hensyn til sikkerhetsanvisningene for riktig og sikker bruk av apparatet.

Ta godt vare på denne bruksanvisningen. Hvis apparatet selges skal bruksanvisningen følge med.

Symboler i denne bruksanvisningen

Advarsler

Advarslene i denne bruksanvisningen er klassifisert med signalord som antyder graden av fare.



ADVARSEL

- Betegner en potensielt farlig situasjon.
- Å ignorere advarselen kan føre til død eller alvorlig personskade.



MERK

Informasjon for bedre forståelse.

Andre merknader

- A Viser til en illustrasjon, f.eks. Illustrasjon A.
- Viser til et annet kapittel.

PRODUKTBESKRIVELSE

Øversikt

<input type="checkbox"/> A	ProMax Garden Automatic Switch
1	Nettilkobling for pumpe
2	Utgang AG
3	Strømledning
4	Manometer
5	Inngang (dreibar)
6	Adapter
7	START-knapp
8	Kontrollampe tørrkjøring, rød
9	Kontrollampe drift, grønn

Tilsiktet bruk

ProMax Garden Automatic Switch, i fortsettelsen kalt "utstyret", må kun brukes på følgende måte:

- Automatisk inn- og utkobling av vannpumpen (trykkpumpe) fra vannuttak utstyrt med forbruksinnretning.
- Drift ved overholdelse av tekniske data.

Mulig feilbruk

Følgende restriksjoner gjelder for apparatet:

- Ikke egnet for pumper med integrert automatikkstyring.
- Skal ikke koble til drikkevannsforsyningen.
- Ikke egnet for drikkevann.
- Skal ikke brukes for nærings- eller industriformål.
- Skal ikke brukes i forbindelse med kjemikalier, næringsmidler, lett brennbare eller eksplosive stoffer.

SIKKERHETSANVISNINGER

Dette apparatet kan brukes av barn som er 8 år eller eldre, samt av personer med reduserte fysiske, sensoriske eller mentale begrensninger, eller som mangler erfaring og kunnskap, hvis de er under oppsikt eller har fått opplæring i riktig bruk av apparatet, og forstår farene forbundet med å bruke dette.

Barn må ikke leke med apparatet.

Rengjøring eller brukervedlikehold må ikke utføres av barn uten at de er under oppsikt.

Elektrisk tilkobling

Apparatet må være sikret gjennom en jordfeilbryter med en utløserstrøm på maksimalt 30 mA.

- Apparatet skal bare kobles til dersom de elektriske dataene til apparatet og strømforsyningen stemmer overens. Du finner apparatdataene på typeskiltet på apparatet, på forpakningen og i denne bruksanvisningen.
- Skjøteledninger og strømfordelere (f. eks. stikkontaktlister) må være beregnet for utendørs bruk (beskyttet mot vannsprut).
- Beskytt kontakter og koblinger mot fuktighet.
- Apparatet må bare kobles til en forskriftsmessig installert stikkontakt.

Sikker drift

En skadet nettilkoblingsledning må straks byttes ut av OASE, en autorisert kundeservice eller en kvalifisert elektriker, får å unngå fare for strømstøt.

- Ved defekte elektriske ledninger eller hus, må ikke apparatet brukes.
- Aldri bær eller dra apparatet etter ledningen.
- Legg ledningene slik at de er beskyttet mot skader, og slik at ingen kan snuble i dem.
- Åpne huset på apparatet eller tilhørende deler kun hvis det uttrykkelig blir sagt i bruksanvisningen at man skal gjøre det.
- Utfør kun arbeid på dette apparatet som er beskrevet i denne bruksanvisningen. Kontakt autorisert kundeservice eller produsenten ved tvil hvis problemet ikke kan utbedres.
- Bruk kun originale reservedeler og tilbehør for apparatet.
- Foreta aldri tekniske endringer på apparatet.

INSTALLASJON OG TILKOBLING

Apparatet kan tilkobles vannrett eller loddrett på et vilkårlig sted mellom trykktilkoblingen til en hagepumpe, brønnpumpe eller senketrykkpumpe og det første vannuttaket (f.eks. vaskemaskin).

- Anbefaling: Montasje direkte på pumpepenns trykktilkobling. Bruk adapter.

B

MERK

- Avstanden til høyeste vanninntak må ikke overstige 15 m.
- Systemtrykket på 10 bar må ikke overskrides.

- Dessuten må maks. tillatt trykk for pumpen overholdes. Det kan være under 10 bar!

Slik går du frem:

C

1. Skru adapteren på pumpen.
 - Sørg for at O-ringen sitter som den skal.
2. Skru apparatet på adapteren.
 - Ved monteringen må man påse at pilene på dekslet og utgangen til apparatet peker i den retningen vannet strømmer.
3. Koble apparatet til ledningen som går videre.



MERK

Alle tilkoblingsledninger må være helt tette, da utette ledninger påvirker funksjonen til systemet og kan føre til skader.

- Gjengedelene til ledningene skal være under hverandre, og forbindelsen til pumpen tettes igjen med egnet tetningsmiddel.
- Hvis plastskruene trekkes til for hardt, kan det føre til skader. Ikke bruk for mye kraft.

DRIFT



ADVARSEL

Farlig elektrisk spenning!

Død eller alvorlige personskader på grunn av strømstøt.

Før arbeidet tar til:

- Forsikre deg om at nettstøpslete er trukket til på pumpen og automatbryteren.

Når arbeidet er avsluttet:

- Gjenopprett alle forutsetninger for drift.



MERK

Ledningene står under trykk!

Fare for skader pga. vann som kommer ut

Før arbeidet tar til:

- Åpne et vanninntak slik at trykket kan slippe ut.

Når arbeidet er avsluttet:

- Gjenopprett alle forutsetninger for drift.

Å ta apparatet i bruk

Før første gangs bruk må pumpen fylles og sugeledningen luftes ut. Utlufting av sugeledningen kan ta noen minutter.

Slik går du frem:

- Fyll pumpen og sugeledningen helt. (→ Pumpens bruksanvisning)
1. Plugg nettstøpslet til pumpen i stikkontakten på ProMax Garden Automatic Switch.
 2. Sett støpslet i stikkontakten.
 - Kontrollampen **ON** lyser grønt.
 - Apparatet er nå klart til bruk.
 3. Slå på pumpen og trykk på knappen **START PUMP** på ProMax Garden Automatic Switch.
 - Apparatet aktiverer pumpen i ca. 15 sekunder.
 4. Etter automatisk utkobling av pumpen åpner du det høyeste vanninntaket.
 5. Apparatet slår på pumpen på nytt.

- Når vannet strømmer jevnt ut, er igangsettingen ferdig og vanninntaket kan lukkes igjen.



MERK

Hvis det ikke blir transportert noe vann:

- La pumpen gå lenger enn den tiden som ProMax Garden Automatic Switch har angitt. Hold knappen Start Pump inne til pumpen er ferdig med å suge inn og vannet blir pumpet.

Hvis det fortsatt ikke blir transportert noe vann etter ca. ett minutt:

- Koble ProMax Garden Automatic Switch fra strømmettet og gjenta igangsettingen.

Avbryte driften og starte på nytt

Ved tørrkjøring eller vannmangel

- kobler ProMax Garden Automatic Switch ut pumpen,
- lyser kontrollampen **ERROR** rødt,
- blir den automatiske innkoblingen av pumpen hindret.

For å gjenopprette driften igjen:

- Utbedre årsaken til utkoblingen.
- Trykk på knappen **START PUMP**.

Å ta apparatet ut av drift

Slik går du frem:

1. Trekk støpslet ut av ProMax Garden Automatic Switch.
2. Trekk ut pumpestøpslet.
3. Gjør trykkledningen trykkløs ved å åpne inntaksstedene.
4. Åpne dessuten tilbakeslagsventilene i sugeledningen.

- Etter utkobling kan restvannet strømme tilbake i sluket og ut gjennom innsugingsåpningen på pumpen.

Dersom pumpen skal avmonteres fullstendig:

Følg bruksanvisningen til pumpen!

Endre innkoblingstrykket



ADVARSEL

Farlig elektrisk spenning! Dette arbeidet må kun utføres av en elektriker.

Død eller alvorlige personskader på grunn av strømstøt.

Før arbeidet tar til:

- Forsikre deg om at nettstøpslete er trukket til på pumpen og automatbryteren. Når arbeidet er avsluttet:
- Gjenoppsett alle forutsetninger for drift.

Slik går du frem:

D, E

- Ved tilpasning av innkoblingstrykket må man følge karakteristikken.

1. Skru på huset og ta av dekslet.
2. Endre trykkinnstillingen ved å skru innstillingsskruen. Bruk en skrutrekker. Vær oppmerksom på trykk-karakteristikken.
3. Monter husdekslet igjen, og ta apparatet i bruk.
4. Les av trykket på manometeret og korrigér evt. innstillingen av trykket på nytt.



MERK

Utkoblingstrykket kan ikke justeres, og er avhengig av pumpen som brukes i systemet.

FEILRETTING



MERK

Følg også bruksanvisningen (feiltabell) til pumpen som brukes.

Feil	Årsak	Utbedring
Pumpen starter ikke	Apparatet er slått av	Slå på apparatet
	Pumpen er slått av	Slå på pumpen
	Strømtilførselen er brutt	Kontroller de elektriske tilkoblingene
	Jordfeilbryteren er utløst	Slå av apparat og pumpe, og trekk ut nettstøpslet.
	Apparatet er defekt	Kontakt OASE Service.
	Apparatet har koblet ut på grunn av vannmangel. Kontrolllampe tØrrkjØring lyser rØdt.	Utbedre årsaken til vannmangelen (f.eks. pumpefeil). Trykk deretter på Start-knappen på apparatet for å starte pumpen på nytt.
Pumpen pumper ikke eller pumper ikke tilstrekkelig	Den tillatte høydeforskjellen på 15 m mellom apparat og vanninntak er overskredet	Korriger høydeforskjellen
	Trykkinnstillingen på apparatet er ikke korrekt	Korriger trykkinnstillingen på apparatet
	Apparatet er montert mot vannets strØmningsretning	UtfØr monteringen riktig

RENGJØRING OG VEDLIKEHOLD

- Du må ikke under noen omstendigheter bruke aggressive rengjøringsmidler eller kjemiske løsemidler, da dette kan angripe huset eller svekke apparatets funksjoner.

LAGRING/OVERVINTRING

Apparatet er ikke frostsikkert og må demonteres og lagres innendørs hvis man forventer frost.

Slik lagrer du apparatet riktig:

- Tøm apparatet så langt det er mulig, gjennomfør en grundig rengjøring og kontroller for skader.

- Samtlige slanger, rørledninger og tilkoblinger må tømmes så godt det er mulig.
- Rengjør apparatet grundig, kontroller om det er skadet, skift ut ødelagte deler.
- Oppbevar apparatet tørt og frostfritt.
- Beskytt åpne pluggforbindelser mot fuktighet og smuss.

KASSERING



MERK



Dette apparatet må ikke kastes i vanlig husholdningsavfall.

- Gjør apparatet ubrukelig ved å kutte av kablene og avhend det i retursystemet.

TEKNISKE DATA

ProMax Garden Automatic Switch			
Merkespenning		V AC	230
Nominell frekvens		Hz	50
Merkestrøm	maks	A	12
Beskyttelsestype			IPX4
Tilkobling inngang innvendige gjenger			1"
Tilkobling utgang utvendige gjenger			1"
Driftstrykk	maks	bar	10
Innkoblingstrykk	Forhånd-sinnstilt	bar	1,5
Innkoblingstrykk	Innstillingsområde	bar	1,0 ... 3,5
Temperatur på pumpet vann	min	°C	2
Temperatur på pumpet vann	maks.	°C	35
Slå av/på	Knapp		•
Beskyttelse mot tørrkjøring	Sensor		•
Kornstørrelse pumpet faststoff	maks.	mm	2
Strømledning	Lengde	m	1,5
Pumpeforbindelsesledning	Lengde	m	0,3
Dimensjoner	Lengde	mm	100
	Bredde	mm	100
	Høyde	mm	195
Vekt		kg	0,75

SYMBOLER PÅ APPARATET

IP X4	Beskyttet mot vannsprut fra alle sider
	Bruk innendørs
	Må ikke kastes i husholdningsavfallet
	Les og følg bruksanvisningen

Översättning av originalbruksanvisningen

OM DENNA BRUKSANVISNING

Välkommen till OASE Living Water. Med din nya produkt **ProMax Garden Automatic Switch** har du gjort ett bra val.

Läs igenom bruksanvisningen noggrant före första användningstillfället och ta reda på hur apparaten fungerar. Alla slags arbeten som utförs på denna apparat får endast genomföras enligt föreliggande instruktioner.

Beakta noga säkerhetsanvisningarna, de är en förutsättning för korrekt och säker användning.

Förvara denna bruksanvisning på ett säkert ställe. Om apparaten byter ägare måste även bruksanvisningen följa med.

Symboler i denna bruksanvisning

Varningsanvisningar

Varningsanvisningarna i denna bruksanvisning är indelade med signalord som visar omfattningen av faran.



VARNING

- Beskriver en möjligtvis farlig situation.
- Om detta inte beaktas kan detta leda till dödsolyckor eller allvarliga personskador.



ANVISNING!

Information som ska ge bättre förståelse för apparaten.

Andra anvisningar

- A Referens till en bild, t ex bild A.
- Referens till ett annat kapitel.

PRODUKTBESKRIVNING

Översikt

<input type="checkbox"/>	ProMax Garden Automatic Switch
A	
1	Nätanslutning för pump
2	Utgång AG
3	Nätkabel
4	Manometer
5	Ingång (vridbar)
6	Adapter
7	START-knapp
8	Kontrollampa torrkörning, röd
9	Kontrollampa drift, grön

Ändamålsenlig användning

ProMax Garden Automatic Switch, som i denna dokumentation betecknas som apparat, får endast användas på följande sätt:

- Automatisk på- och fränkoppling av en vattenpump (tryckpump) vid vattenuttag via en ansluten förbrukningsanordning.
- Drift under iakttagande av tekniska data.

Möjlig felaktig användning

För apparaten gäller följande begränsningar:

- Inte lämplig för pumpar med en integrerad automatstyrning.
- Får inte anslutas till dricksvattennätet.
- Inte lämplig för dricksvatten.
- Använd inte för kommersiella eller industriella ändamål.
- Använd inte kombination med kemikalier, livsmedel eller lättantändliga eller explosiva ämnen.

SÄKERHETSANVISNINGAR

Denna apparat kan användas av barn som är 8 år eller äldre samt av personer med sänkt fysisk, sensorisk eller mental förmåga eller brist på erfarenhet och kunskap förutsatt att de hålls under uppsikt eller instrueras i hur de använder apparaten säkert samt de risker som kan uppstå.

Barn får inte leka med apparaten.

Rengöring och användarunderhåll får inte utföras av barn utan uppsikt.

Elanslutning

Apparaten ska vara ansluten till en jordfelsbrytare vars dimensionerade felström uppgår till max. 30 mA.

- Apparaten får endast anslutas om de elektriska data som gäller för apparaten stämmer överens med strömförsörjningen. Apparaterns data anges på typskylten på apparaten, på förpackningen eller i denna bruksanvisning.
- Förlängningskablar och strömfördelare (t ex grenuttag) ska vara godkända för användning utomhus (dropptäta).
- Skydda stickkontakter från fukt.
- Anslut endast apparaten till ett vägguttag som installerats enligt gällande föreskrifter.

Säker drift

En skadad nätkabel ska genast bytas ut av OASE, en behörig

kundtjänstverkstad eller en behörig elinstallatör för att undvika risk för elektriska slag.

- Apparaten får inte användas om elkablarna eller kåpan är defekta.
- Bär inte och dra inte apparaten i elkabeln.
- Dra kablarna så att de är skyddade och inte kan skadas, och att ingen kan snava över dem.
- Öppna apparatens kåpa eller tillhörande delar endast när du uttryckligen uppmanas till detta i bruksanvisningen.
- Genomför endast arbeten på apparaten, som beskrivs i denna anvisning. Kontakta en behörig kundtjänstverkstad, eller ev. tillverkaren, om vissa problem inte kan åtgärdas.
- Använd endast original reservdelar och tillbehör till apparaten.
- Genomför inte tekniska ändringar på apparaten.

INSTALLATION OCH ANSLUTNING

Enheten kan anslutas vågrätt eller lodrätt på valfri plats mellan tryckanslutningen på en trädgårdspump, borrbrunnspump eller dränkbar tryckpump och det första vattenuttaget (t.ex. tvättmaskin)

- Rekommendation: Montera direkt på pumpens tryckanslutning. Använd adapter.

B

ANVISNING

- Avståndet till det högst belägna vattenuttaget får inte överskrida 15 m.
- Systemtrycket på 10 bar får inte överskridas.
- Dessutom måste det maximala tillåtna trycket för pumpen beaktas. Det kan ligga under 10 bar!

Gör så här:

C

1. Skruva på adaptern på pumpen.
 - Kontrollera att O-ringen sitter korrekt.
2. Skruva på apparaten på adaptern.
 - Kontrollera vid monteringen att pilarna på locket och utgången på apparaten pekar i vattnets flödesriktning.
3. Anslut apparaten med den vidareförande ledningen.



ANVISNING

Alla anslutningsledningar måste vara absolut täta eftersom otäta ledningar begränsar systemets funktionsduglighet och kan leda till skador.

- Täta ledningarnas gängade delar och anslutningen mot pumpen med lämpligt tätningemedel.
- Om plastskruvförbanden dras åt för hårt kan de skadas. Undvik att använda för mycket kraft.

ANVÄNDNING



VARNING

Farlig elektrisk spänning!

Dödsolyckor eller allvarliga personskador av elektriska slag.

Innan arbetet påbörjas:

- Kontrollera att stickkontaktarna är utdragna från pumpen och Automatic Switch.

Efter att arbetet har avslutats:

- Återupprätta alla förutsättningar för att ta apparaten i drift.



ANVISNING

Ledningarna är trycksatta!

Risk för skador p.g.a. vattenläckage

Innan arbetet påbörjas:

- Öppna ett vattenuttag så att trycket kan sänkas.

Efter att arbetet har avslutats:

Återupprätta alla förutsättningar för att ta apparaten i drift.

Ta apparaten i drift

Innan pumpen används för första gången ska den fyllas på och sugledningen avluftas. Avluftningen av sugledningen kan ta några minuter.

Gör så här:

- Fyll på pumpen och sugledningen helt.
(→ Pumpens bruksanvisning)
1. Anslut pumpens stickkontakt till stickuttaget för ProMax Garden Automatic Switch.
 2. Anslut stickkontakten till stickuttaget.
 - Kontrolllampan **ON** lyser grönt.
 - Apparaten är klar för användning.
 3. Slå på pumpen och tryck på ProMax Garden Automatic Switch knappen **START PUMP**.
 - Apparaten aktiverar pumpen i ca 15 sekunder.

4. När pumpen har kopplats från automatiskt ska det högst belägna vattenuttaget öppnas.
5. Apparaten kopplar på pumpen igen.
 - När vattnet strömmar ut jämnt har idrifttagningen avslutats och vattenuttaget kan stängas igen.



ANVISNING

Om inget vatten pumpas fram:

- Låt pumpen gå längre än den föreskrivna tiden för ProMax Garden Automatic Switch. Håll därvid knappen Start Pump nedtryckt tills pumpens insugningsförlopp har avslutats och vattnet pumpas fram.

Om inget vatten har pumpats fram efter ca en minut:

- Koppla bort ProMax Garden Automatic Switch elnätet och upprepa idrifttagningen.

Avbryta och starta om driften

Vid torkkörning el. brist på vatten

- stänger ProMax Garden Automatic Switch av pumpen,
- kontrollampan **ERROR** lyser rött,
- förhindras pumpen från att kopplas på automatiskt,

För att starta om driften:

- Åtgärda orsaken till avstängningen.
- Tryck på knappen **START PUMP**.

Ta apparaten ur drift

Gör så här:

1. Dra ut stickkontakten till ProMax Garden Automatic Switch.
2. Dra ut stickkontakten till pumpen.
3. Töm tryckledningen på tryck innan uttagsställena öppnas.

4. Öppna dessutom backventilerna som monterats in i sugledningen.

- Efter att apparaten har slagits ifrån kan restvattnet i slangen rinna tillbaka och lämna pumpen genom insugningsöppningen.

Om pumpen ska demonteras komplett:

Följ pumpens bruksanvisning!

Ändra inkopplingstrycket



VARNING

Farlig elektrisk spänning! Det här arbetet får bara utföras av en behörig elinstallatör.

Dödsolyckor eller allvarliga personskador av elektriska slag.

Innan arbetet påbörjas:

- Kontrollera att stickkontaktarna är utdragna från pumpen och Automatic Switch.

Efter att arbetet har avslutats:

- Återupprätta alla förutsättningar för att ta apparaten i drift.

Gör så här:

D, E

- Beakta kurvan när inkopplingstrycket anpassas.

1. Skruva på huset och ta av locket.
2. Ändra tryckinställningen genom att skruva på inställningsskruven med en skruvmejsel. Observera tryckkurvan
3. Montera locket igen och ta apparaten i drift.
4. Läs av trycket på manometern och korrigera vid behov tryckinställningen på nytt.



ANVISNING

Frånkopplingstrycket kan inte ställas in och beror på vilken pump som används för systemet.

STÖRNINGSÅTGÄRDER



ANVISNING

Beakta även bruksanvisningen (felsökningstabell) för den pump som används.

Störning	Orsak	Åtgärd
Pumpen startar inte	Apparaten har slagits ifrån	Slå på apparaten
	Pumpen har slagits ifrån	Slå på pumpen
	Strömförsörjningen har brutits	Kontrollera kontaktdonen
	Jordfelsbrytaren har löst ut	Slå ifrån apparaten och pumpen, dra ut stickkontakten. Kontakta OASE-service.
	Apparaten är defekt	
	Apparaten har stängts av på grund av brist på vatten. Kontrollampa torrkorning lyser rött.	Åtgärda orsaken till vattenbristen (t.ex. störning i pumpen). Tryck därefter på starknappen apparaten för att starta om pumpen.
Den tillåtna höjdskillnaden mellan apparat och vattenuttag, dvs. 15 m, har överskridits	Korrigerera höjdskillnaden	
Pumpen matar inte eller har otillräcklig kapacitet	Tryckinställningen i apparaten stämmer inte	Korriger tryckinställningen i apparaten
	Apparaten är monterad mot vattnets flödesriktning	Utför monteringen korrekt

RENGÖRING OCH UNDERHÅLL

- Använd inga aggressiva rengöringsmedel eller kemiska lösningar då dessa kan angripa apparatens kåpa eller leda till att apparatens funktion försämras.

FÖRVARING / LAGRING UNDER VINTERN

Apparaten är inte frostsäker och ska avinstalleras och läggas undan för förvaring om frost förväntas.

Förvara apparaten så här:

- Töm enheten så gott som möjligt, rengör den noggrant och kontrollera om den har skadats.
- Töm samtliga slangar, rörledningar och anslutningar så gott som möjligt.

- Rengör apparaten noggrant, kontrollera om den har skadats och byt ut skadade delar vid behov.
- Förvara apparaten torrt och frostfritt.
- Skydda öppna kontaktdon mot fukt och smuts.

AVFALLSHANtering



ANVISNING!



Denna apparat får inte kastas i hushålls-soporna!

- Gör apparaten obrukbar genom att klippa av kablarna och lämna därefter in den till en återvinningscentral.

TEKNISKA DATA

ProMax Garden Automatic Switch			
Märkspänning		V AC	230
Märkfrekvens		Hz	50
Brytström	max.	A	12
Kapslingsklass			IPX4
Anslutning ingång innergånga			1"
Anslutning utgång yttergånga			1"
Driftryck	max.	bar	10
Påslagningstryck	förinställt	bar	1,5
Påslagningstryck	Inställningsområde	bar	1,0 ... 3,5
Temperatur i det pumpade vattnet	min	°C	2
Temperatur i det pumpade vattnet	max	°C	35
Sätta på/stänga av	Knapp		•
Torrkörningsskydd	Sensor		•
Kornstorlek för pumpade fasta partiklar	max	mm	2
Nätkabel	Längd	m	1,5
Pumpanslutningsledning	Längd	m	0,3
Mått	Längd	mm	100
	Bredd	mm	100
	Höjd	mm	195
Vikt		kg	0,75

SYMBOLER PÅ ENHETEN

IP X4	Skyddad mot stänkvatten från alla sidor
	Ska användas inomhus
	Får inte kastas i hushållssoporna
	Läs igenom och beakta bruksanvisningen

Alkuperäisen käyttöohjeen käännös

TÄTÄ KÄYTTÖOHJETTA KOSKEVIA TIETOJA

Tervetuloa OASE Living Water -yritykseen. Tällä ostoksella **ProMax Garden Automatic Switch** olette tehnyt hyvän valinnan.

Lukekaa tämä käyttöohje huolellisesti läpi ennen laitteen ensimmäistä käyttöä ja tutustukaa laitteeseen. Kaikki tätä laitetta koskevat työt ja työt tällä laitteella saa suorittaa vain kyseessä olevan ohjeen mukaan.

Noudattakaa ehdottomasti oikean ja turvallisen käytön ohjeita.

Säilyttäkää tämä käyttöohje huolellisesti! Jos laite vaihtaa omistajaa, antakaa käyttöohje eteenpäin.

Tämän ohjeen symbolit

Varoitusohjeita

Tämän käyttöohjeen varoitusohjeet on luokiteltu merkkisanojen mukaan, jotka ilmoittavat vaaran vakavuuden.

VAROITUS

- Tarkoittaa mahdollisesti vaarallista tilannetta.
- Noudattamatta jättäminen voi johtaa kuolemaan tai hyvin vakaviin vammoihin.

OHJE

Tietoja asioiden ymmärtämiseksi paremmin.

Muita ohjeita

- A Viittaus johonkin kuvaan esim. Kuva A.

→ Viittaus johonkin toiseen lukuun.

TUOTEKUVAUS

Yleiskatsaus

<input type="checkbox"/> A	ProMax Garden Automatic Switch
1	Pumpun verkkoliitäntä
2	Ulostulo ulkokierre (AG)
3	Verkkoliitäntäjohto
4	Painemittari
5	Sisääntulo (käännettävä)
6	Sovitin
7	START-painike
8	Kuivakäynnin merkkivalo, punainen
9	Käytön merkkivalo, vihreä

Määräystenmukainen käyttö

ProMax Garden Automatic Switch, jota seuraavassa nimitetään "laitteeksi", saa käyttää ainoastaan seuraavasti:

- Automaattinen vesipumpun (paine-pumpun) päälle- ja poiskytkentä otettaessa vettä jostain yhdistetystä kulutuslaitteesta.
- Teknisten tietojen käyttö ja noudattaminen.

Mahdollinen virheellinen käyttö

Laitteelle ovat voimassa seuraavat rajoitukset:

- Ei sovellu pumpuille integroidulla automaattiohjauksella.
- Ei saa yhdistää käyttöveden syöttöön.
- Ei sovellu juomavedelle.
- Ei ammattimaiseen tai teolliseen käyttöön.
- Ei käyttöön kemikaalien, elintarvikkeiden, helposti palavien tai räjähtävien aineiden yhteydessä.

TURVAOHJEET

Tätä laitetta saavat käyttää yli 8 -vuotiaat lapset, sekä henkilöt, joiden fyysiset, aistimelliset tai henkiset kyvyt ovat vähentyneet tai joilla ei ole tarvittavaa kokemusta ja tietoa, vain valvonnan alaisina ja kun heille on annettu opastusta laitteen turvallisuudesta käytöstä ja kun he ymmärtävät laitteen käytöstä mahdollisesti seuraavat vaarat. Lapset eivät saa leikkiä laitteella.

Puhdistus ja käyttäjän suorittama huolto eivät saa tapahtua lasten toimesta ilman valvontaa.

Sähköliitäntä

Laitte on varmistettava vikavirtasuojalaitteella, jonka nimelliskäyttövirta on enintään 30 mA.

- Laitteen saa yhdistää vain silloin, kun laitteen ja virransyötön tiedot vastaavat toisiaan. Laitetiedot ovat tyyppikilvessä itse laitteessa, pakkauksessa tai tässä käyttöohjeessa.
- Pidennysjohtojen ja virranjakajien (esim. pistorasiarimojen) on oltava ulkokäyttöön sopivia (roiskevedeltä suojattuja).
- Pistokeliitännät on suojattava kosteudelta.
- Laitteen saa yhdistää vain määräysten mukaisesti asennettuun pistorasiaan.

Turvallinen käyttö

Jos verkkoliitäntäjohto on vaurioitunut, tilaa sen vaihto välittömästi OASElta, valtuutetusta asiakaspalvelusta tai sähköasentajalta. Viallinen johto on sähköiskuriski.

- Jos sähköjohdot tai kotelo ovat viallisia, ei laitetta saa käyttää.
- Laitetta ei saa kantaa tai vetää sähköjohdosta.
- Johdot on asennettava niin, että ne eivät pääse vaurioitumaan ja että kukaan ei kompastu niihin.
- Laitteen kotelon tai siihen kuuluvat osat saa avata vain silloin, kun käyttöohjeessa nimenomaisesti kehoitetaan näin tekemään.
- Laitteelle saa suorittaa vain sellaisia töitä, kuin tässä käyttöohjeessa on kuvattu. Jos ongelmia ei voi ratkaista, on käännettävä valtuutetun asiakaspalvelupisteen tai epäselvässä tapauksessa valmistajan puoleen.
- Laitteessa saa käyttää vain alkuperäisiä varaosia ja lisätarvikkeita.
- Laitteeseen ei koskaan saa tehdä teknisiä muutoksia.

PAIKOILLEN ASETTAMINEN JA YHDISTÄMINEN

Laitteen voi yhdistää vaakasuoraan tai pystysuoraan tasoon vapaavalintaiseen kohtaan puutarhapumpun, syväkaivo- tai oppopainepumpun paineliitännän ja ensimmäisen vedenottoaikan (esim. pesukoneen) väliin.

- Suositus: Asennus suoraan pumpun paineliitännään. Käytä sovitinta.

B

OHJE

- Etäisyys korkeimmalla sijaitsevaan vedenottoaikaan ei saa olla yli 15 m.
- Järjestelmäpainetta 10 bar ei saa ylittää.
- Tämän lisäksi on pumpun suurin sallittu paine otettava huomioon. Se voi olla alle 10 bar!

Toimit näin:

C

1. Kierrä sovitin pumppuun.
 - Kiinnitä huomiota O-renkaan oikeaan asentoon.
2. Kierrä laite sovittimeen.
 - Kiinnitä asennuksessa huomiota siihen, että nuolet kannessa ja laitteen ulostulossa näyttävät veden virtausuuntaan.
3. Yhdistä laite eteenpäin vievään johtoon.

OHJE

Kaikkien liitäntäjohtojen täytyy olla ehdotoman tiiviitä, koska vuotavat johdot haittaavat järjestelmän toimintakykyä ja voivat johtaa vaurioihin.

- Johtojen kierreosat keskenään ja liitäntä pumppuun on tiivistettävä soveltuvalle tiivistäaineella.
- Muovikierrelitistöjen liian tiukka kiristäminen voi johtaa vaurioihin. Älä käytä liikaa voimaa.

KÄYTTÖ

VAROITUS

Vaarallinen sähköjännite!

Sähköisku voi aiheuttaa kuoleman tai vakavia vammoja.

Ennen töiden aloittamista:

- Varmista, että pumpun ja Automatic Switch -laitteen verkkopistokkeet on irrotettu.

Töiden lopettamisen jälkeen:

- Palauta kaikki käyttöönoton edellytykset alkuperäiseen tilaan takaisin.

OHJE

Johdot ovat paineen alaisia!

Vuotava vesi aiheuttaa vaurioita

Ennen töiden aloittamista:

- Avaa jokin vedenottoaika, jotta paine voi siten poistua.

Töiden lopettamisen jälkeen:

Palauta kaikki käyttöönoton edellytykset alkuperäiseen tilaan takaisin.

Laitteen käyttöönotto

Ennen ensimmäistä käyttöä pumppu on täytettävä ja ilma poistettava imujohtosta. Ilman poistaminen imujohtosta voi kestää muutamia minuutteja.

Toimit näin:

- Täytä pumppu ja imujohto kokonaan. (→ pumpun käyttöohje)
1. Työnnä pumpun verkkopistoke laitteen ProMax Garden Automatic Switch pistorasiaan.
 2. Työnnä verkkopistoke pistorasiaan.
 - Merkkivalo **ON** palaa vihreänä.
 - Laite on käyttövalmis.
 3. Kytke pumppu päälle ja paina laitteen ProMax Garden Automatic Switch painiketta **START PUMP**.
 - Laite aktivoi pumpun n. 15 sekunnin ajaksi.

4. Kun pumppu on automaattisesti kytkeytynyt pois päältä, avaa korkeimmalla sijaitseva vedenottoaika.
5. Laite kytkee pumpun uudelleen päälle.
 - Kun vesi virtaa tasaisesti ulos, on käyttöönotto suoritettu loppuun ja vedenottoaika voidaan taas sulkea.



OHJE

Jos vettä ei pumpata:

- Anna pumpun käydä kauemmin, kuin laitteen ProMax Garden Automatic Switch esimäärittelemän ajan. Pidä tätä varten painiketta Start Pump painettuna, kunnes pumpun imutoiminto on suoritettu loppuun ja vettä pumpataan. Jos vettä ei n. minuutin jälkeenkään vielä pumpata:
- Irrota ProMax Garden Automatic Switch virtaverkosta ja toista käyttöönotto.

Käytön keskeytys ja uudelleen käyttöönotto

Kuivakäynnin tai vesivajeen sattuessa

- kytkee ProMax Garden Automatic Switch pumpun pois päältä
- merkkivalo **ERROR** palaa punaisena
- pumpun automaattinen päällekytkentä on estetty

Käytön aloittaminen uudelleen:

- poista poiskytkennän syy.
- Paina painiketta **START PUMP**.

Laitteen poistaminen käytöstä

Toimit näin:

1. Irrota verkkopistoke laitteesta ProMax Garden Automatic Switch.
2. Irrota pumpun verkkopistoke.
3. Poista paine johdosta paine avaamalla ottopaikat.

4. Avaa lisäksi imujohtoon asennetut takaiskuventtiilit.
 - Poiskytkennän jälkeen voi jäämävesi valua takaisin letkuun ja tulla ulos pumpun sisäänimaukosta.

Jos pumppu poistetaan kokonaan:

Menettele pumpun käyttöohjeen mukaan!

Päällekytkentäpaineen muutos



VAROITUS

Vaarallinen sähköjännite! Tämän työn saa suorittaa vain sähköalan ammattilainen.

Sähköisku voi aiheuttaa kuoleman tai vakavia vammoja.

Ennen töiden aloittamista:

- Varmista, että pumpun ja Automatic Switch -laitteen verkkopistokkeet on irrotettu.

Töiden lopettamisen jälkeen:

- Palauta kaikki käyttöönoton edellytykset alkuperäiseen tilaan takaisin.

Toimit näin:

D, E

- Ota päällekytkentäpaineen mukautuksessa huomioon ominaiskäyrä.

1. Kierrä kotelo irti ja poista kansi.
2. Muuta painesäätöä kääntämällä säätöruuvia ruuvimeisselillä. Ota huomioon paineen ominaiskäyrä
3. Asenna kotelon kansi takaisin paikoilleen ja ota laite käyttöön.
4. Lue paine painemittarista ja korjaa painesäätöä tarvittaessa uudelleen.



OHJE

Poiskytkentäpainetta ei voi säätää, se riippuu järjestelmässä käytettävästä pumpusta.

HÄIRIÖNPOISTO



OHJE

Ota myös huomioon käytettävän pumpun käyttöohje (häiriötaulukko).

Häiriö	Syy	Korjaus
Pumppu ei käynnisty	Laite on kytketty pois päältä	Kytke laite päälle
	Pumppu on kytketty pois päältä	Kytke pumppu päälle
	Virransyöttö katkennut	Tarkasta sähköpistoliittimet
	Vikavirtasuojakytkin on lauennut	Kytke laite ja pumppu pois päältä ja irrota verkkopistoke. Ota sitten yhteyttä OASE-huoltoon.
	Laite on viallinen	
	Laite on kytkeytynyt pois päältä vesivajeen takia. Kuivakäynnin merkivalo palaa punaisena.	Poista vesivajeen syy (esim. pumppuhäiriö). Paina sen jälkeen laitteen käynnistyspainiketta ja käynnistä pumppu uudelleen.
Sallittu korkeusero 15 m laitteen ja vedenottoaikan välillä on ylittynyt	Korjaa korkeuseroa	
Pumppu ei pumpkaa ollenkaan tai ei tarpeeksi	Painesäätö laitteessa ei ole oikein	Korjaa laitteen painesäätö
	Laite on asennettu veden virtaus-suuntaa vastaan	Suorita asennus oikein

PUHDISTUS JA HUOLTO

- Älä käytä mitään syövyttäviä puhdistusaineita tai kemiallisia liuottimia, koska ne voivat vaurioittaa koteloa tai aiheuttaa laitteeseen toimintahäiriöitä.

VARASTOINTI/TALVISÄILYTYS

Laite ei kestä pakkasta. Se on irrotettava ja säilytettävä varastossa, jos lämpötilan ennustetaan laskevan alle nollan.

Laitteen oikeanlainen varastointi:

- Tyhjennä laite mahdollisimman hyvin, puhdista se perusteellisesti ja tarkasta mahdolliset vauriot.
- Tyhjennä kaikki letkut, putkijohdot ja liittännät niin hyvin kuin mahdollista.

- Puhdista laite huolellisesti, tarkasta onko siinä vaurioita ja vaihda vaurioituneet osat.
- Laite on varastoitava kuivassa ja jäätymiseltä suojatussa paikassa.
- Suojaa avoimet pistoliitännät kosteudelta ja lialta.

HÄVITTÄMINEN



OHJE



Tätä laitetta ei saa hävittää talousjätteen mukana.

- Tee laite käyttökelvottomaksi leikkamalla laitteen johto poikki ja toimita se kierrätyskeskukseen.

TEKNISET TIEDOT

ProMax Garden Automatic Switch			
Nimellisjännite		V AC	230
Nimellistaajuus		Hz	50
Nimellisvirta	enintään	A	12
Kotelointiluokka			IPX4
Sisäänmenoliitäntä sisäkierre			1"
Ulostuloliitäntä ulkokierre			1"
Käyttöpaine	enintään	bar	10
Päällekytkentäpaine	esisäädetty	bar	1,5
Päällekytkentäpaine	Säätöalue	bar	1,0 ... 3,5
Pumpatun veden lämpötila	väh.	°C	2
Pumpatun veden lämpötila	enint.	°C	35
Päällekytkentä/poiskytkentä	Painike		•
Kuivakäyntisuoja	Anturi		•
Pumpattujen kiintohiukkasten jyväkoko	enint.	mm	2
Verkkoliitäntäjohto	Pituus	m	1,5
Pumpun liitäntäjohto	Pituus	m	0,3
Mitat	Pituus	mm	100
	Leveys	mm	100
	Korkeus	mm	195
Paino		kg	0,75

LAITTEESSA OLEVAT SYMBOLIT

IP X4	Suojattu joka puolelta roiskevettä vastaan
	Ei saa käyttää sisätilassa
	Ei saa hävittää tavallisena kotitalousjätteenä
	Lue käyttöohje ja noudata sitä

Az eredeti használati útmutató fordítása

A JELEN HASZNÁLATI ÚTMUTATÓRÓL:

Üdvözljük az OASE Living Water nevében. Ön ezen termék **ProMax Garden Automatic Switch** megvásárlásával jó döntést hozott.

Az első használatba vétel előtt olvassa el gondosan a használati útmutatót és ismerkedjen meg a készülékkel. Az készülékkel, vagy a készüléken végzett bármilyen munka esetén tartsa be a jelen útmutatóban leírtakat.

A készülék helyes és biztonságos használata érdekében feltétlenül vegye figyelembe a biztonsági előírásokat.

Őrizze meg gondosan a jelen használati útmutatót. Ha másnak adja a készüléket, adja oda ezt a használati útmutatót is.

A jelen útmutatóban használt szimbólumok

Figyelmeztetések

A jelen útmutatóban található figyelmeztetések jelzőszavak segítségével vannak csoportosítva, amelyek jelzik a veszély mértékét.



FIGYELMEZTETÉS

- Lehetséges veszélyes helyzetet jelöl.
- A figyelmeztetés figyelmen kívül hagyása halált vagy rendkívül súlyos sérüléseket okozhat.



ÚTMUTATÁS

A jobb megértést szolgáló információk.

További útmutatások

- A Hivatkozás ábrára, pl. A ábra.
- Hivatkozás egy másik fejezetre.

TERMÉKLEÍRÁS

Áttekintés

<input type="checkbox"/>	ProMax Garden Automatic Switch
1	Hálózati csatlakozó szivattyúhoz
2	Kimenet AG
3	Hálózati csatlakozó vezeték
4	Manométer
5	Bemenet (forgatható)
6	Adapter
7	START gomb
8	Ellenőrző lámpa, szárazon futás, piros
9	Ellenőrző lámpa, üzemelés, zöld

Rendeltetésszerű használat

ProMax Garden Automatic Switch, a továbbiakban: „készülék”, kizárólag csak a következőképpen használható:

- Vízszivattyú (nyomószivattyú) automatikus be- és kikapcsolása csatlakoztatott fogyasztó berendezés általi vízvételéskor.
- Üzemeltetés a műszaki adatok betartása mellett.

Lehetséges nem megfelelő használat

A készülékre a következő korlátozások érvényesek:

- Nem alkalmas beépített automata vezérléssel rendelkező szivattyúkhoz.
- Nem szabad ivóvíz-ellátásra csatlakoztatni.
- Ivóvízhez nem alkalmas.
- Nem szabad kisipari- vagy ipari célokra használni.
- Nem szabad vegyszerekkel, élelmiszerekkel, gyúlékony vagy robbanékony anyagokkal együtt alkalmazni.

BIZTONSÁGI ÚTMUTATÁSOK

A jelen készüléket 8 évesnél idősebb gyermekek, valamint csökkent fizikai, érzékszervi vagy mentális képességű, ill. hiányos tapasztalattal és megfelelő tudással rendelkező személyek akkor kezelhetik, ha felügyelet alatt állnak, vagy a készülék biztonságos használata vonatkozásában eligazításban részesültek, és megértették az ebből eredő veszélyeket.

Gyermekek nem játszhatnak a készülékkel.

Tisztítást és a felhasználó által végzendő karbantartási munkákat nem végezhetnek olyan gyermekek, akik nem állnak felügyelet alatt.

Elektromos csatlakoztatás

A készüléket maximum 30 mA névleges áramerősségű hibaáram-védelemmel kell ellátni.

- Csak akkor csatlakoztassa a készüléket, ha a készülék és az áramellátás elektromos adatai megegyeznek. A készülék adatai a típusablán, a csomagoláson vagy ebben az útmutatóban találhatóak meg.
- A hosszabbító vezetékeknek és elosztóknak (pl. elosztósáv) alkalmasnak kell lenniük szabadban történő használatra (fröccsenő víz elleni védelem).
- A csatlakozókat védje a nedvességtől.

- A készüléket csak előírászerűen telepített dugaszolóaljzatról működtesse.

Biztonságos üzemeltetés

Az áramütés veszélyének elkerülésére a sérült hálózati csatlakozó vezetékét az OASE-val, arra feljogosított ügyfélszolgálattal vagy szakképzett villamossági szakemberrel azonnal ki kell cseréltetni.

- Sérült elektromos vezetékek vagy sérült ház esetén a készüléket tilos üzemeltetni.
- Ne hordozza vagy húzza a készüléket a csatlakozó vezetéknél fogva!
- A vezetékeket sérülésektől védetten fektesse le és ügyeljen arra, hogy senki ne eshessen el bennük.
- Csak akkor nyissa fel a készülék vagy a hozzá tartozó részek házát, ha erre az útmutató kifejezetten felszólítja.
- Csak olyan munkálatokat végezzen a készüléken, amelyek a jelen útmutatóban ismertetve vannak. Forduljon felhatalmazott ügyfélszolgálati ponthoz vagy kétség esetén a gyártóhoz, ha az adott probléma nem szüntethető meg.
- Kizárólag eredeti pótalkatrészeket és tartozékokat használjon a készülékhez.
- Soha ne végezzen műszaki változtatásokat a készüléken.

FELÁLLÍTÁS ÉS CSATLAKOZTATÁS

A készüléket vízszintesen vagy függőlegesen, egy kerti szivattyú, kútszivattyú vagy merülőszivattyú és az első vízvételési hely (pl. Mosógép) nyomáscsatlakozója között csatlakoztatható.

- Javaslat: Felszerelés közvetlenül a szivattyú nyomáscsatlakozójára. Használjon adaptert.

B

ÚTMUTATÁS

- A távolság a legmagasabban fekvő vízvételezési helyhez képest nem haladhatja meg a 15 m-t.
- A 10 bar-os rendszernyomást nem szabad túllépni.
- Ezenkívül figyelembe kell venni a szivattyú maximális megengedett nyomását. A nyomás 10 bar alatti értékű lehet!

Ez az alábbiak szerint végezhető el:

C

1. Csavarja az adaptert a szivattyúra.
 - Ügyeljen az O-gyűrű helyes illeszkedésére.
2. Csavarja a készüléket az adapterre.
 - Felszereléskor ügyelni kell arra, hogy a fedélen és a készülék kimenetén található nyílak a víz folyásirányába mutassanak.
3. Kösse össze a készüléket a továbbvezető vezetékkel.

ÚTMUTATÁS

Valamennyi csatlakozó vezetéknek teljesen tömítettnek kell lenni, mivel a tömítetlen vezetékek hátrányosa befolyásolják a rendszer működőképességét, és károkat okoznak.

- A vezetékek menetes részeit egymás között és a kapcsolódást a szivattyú felé megfelelő tömítőanyaggal kell tömíteni.
- A műanyag csavarzatok túl szoros meghúzása sérüléseket okozhat. Kerülni kell a túlzott erő alkalmazását.

ÜZEM

FIGYELMEZTETÉS

Veszélyes elektromos feszültség!

Áramütés okozta halálos vagy súlyos sérülések.

A munkálatok megkezdése előtt:

- Biztosítsa, hogy a szivattyú és az Automatic Switch hálózati csatlakozódugasza ki legyen húzva.

A munkálatok befejezése után:

- Állítsa helyre az üzembe helyezés feltételeit.

ÚTMUTATÁS

A vezetékek nyomás alatt állnak!

A távozó víz miatti károk

A munkálatok megkezdése előtt:

- Ki kell nyitni egy vízvételezési helyet, hogy a nyomás távozni tudjon.

A munkálatok befejezése után:

- Állítsa helyre az üzembe helyezés feltételeit.

A készülék üzembe helyezése

Az első használat előtt a szivattyút fel kell tölteni, és légteleníteni kell a szívóvezetékét. A szívóvezeték légtelenítése eltarthat néhány percig.

Ez az alábbiak szerint végezhető el:

- A szivattyút és a szívóvezetékét teljesen fel kell tölteni. (→ a szivattyú kezelési útmutatója)
1. A szivattyú hálózati csatlakozódugaszát illessze a ProMax Garden Automatic Switch dugaszolóaljzatába.
 2. Csatlakoztassa a hálózati csatlakozódugaszt az aljzathoz.
 - Az **ON** ellenőrző lámpa zölden világít.
 - A készülék üzemkész.
 3. Kapcsolja be a szivattyút, és a ProMax Garden Automatic Switch készüléken nyomja meg a **START PUMP** gombot.
 - A készülék kb. 15 másodpercre bekapcsolja a szivattyút.

4. A szivattyú automatikus lekapcsolása után nyissa ki a legmagasabban elhelyezkedő vízvételési helyét.
5. A készülék ismét bekapcsolja a szivattyút.
 - Ha a víz egyenletesen áramlik ki, akkor az üzembe helyezés befejeződött, és a vízvételési hely ismét elzárható.



ÚTMUTATÁS

Ha nincs vízszállítás:

- Hagyja a szivattyút a ProMax Garden Automatic Switch által megadott időnél hosszabban járni. Ehhez tartsa nyomva a Start Pump gombot addig, hogy a szivattyú felszívási művelete befejeződjön, és létrejöjjön a vízszállítás.

Ha kb. egy perc után még nincs vízszállítás:

- Válassza le a villamos hálózatról a ProMax Garden Automatic Switch készüléket, és ismétlje meg az üzembe helyezést.

Az üzemelés megszakítása és újraindítása

Szárazon futás, ill. vízhiány esetén

- a ProMax Garden Automatic Switch kikapcsolja a szivattyút,
- pirosan világít az **ERROR** ellenőrző lámpa,
- megakadályozódik a szivattyú automatikus bekapcsolása,

Az üzemelés újraindításához:

- szüntesse meg a lekapcsolás okát.
- Nyomja meg a **START PUMP** gombot.

A készülék üzemben kívül helyezése

Ez az alábbiak szerint végezhető el:

1. Húzza ki a ProMax Garden Automatic Switch hálózati csatlakozódugaszát.
2. Húzza ki a szivattyú hálózati csatlakozódugaszát.

3. Nyomásmentesítse a nyomóvezetékét a vételezési pontok kinyitásával.
4. Továbbá nyissa ki a szívóvezetékbe épített visszacsapó szelepeket is.
 - Kikapcsolás után a maradék víz visszafolyhat a tömlőben és kifolyhat a szívónyíláson keresztül.

Ha a szivattyút teljesen leszerelik:

A szivattyú használati útmutatója szerint kell eljárni!

A bekapcsolási nyomás módosítása



FIGYELMEZTETÉS

Veszélyes elektromos feszültség! Ezt a munkát csak villamossági szakember végezheti el.

Áramütés okozta halálos vagy súlyos sérülések.

A munkálatok megkezdése előtt:

- Biztosítsa, hogy a szivattyú és az Automatic Switch hálózati csatlakozódugasza ki legyen húzva.

A munkálatok befejezése után:

- Állítsa helyre az üzembe helyezés feltételeit.

Ez az alábbiak szerint végezhető el:

D, E

- A bekapcsolási nyomás beállításakor vegye figyelembe a jelleggörbét.

1. Oldja ki a ház csavarjait és távolítsa el a fedelet.
2. Végezze el a nyomás beállítását csavarhúzóval, a beállító csavar elforgatásával. Vegye figyelembe a nyomásjelleggörbét.
3. Szerelje vissza a ház fedelét, és helyezze üzembe a készüléket.
4. Olvassa le a nyomást a manométeren, és adott esetben ismét korrigálja a nyomás beállítását.



ÚTMUTATÁS

A lekapcsolási nyomás nem állítható be, és függ a rendszerben használt szivattyútól.

ZAVARELHÁRÍTÁS



ÚTMUTATÁS

Az alkalmazott szivattyú használati útmutatóját (hibatáblázat) is figyelembe kell venni.

Hiba	Ok	Megoldás
A szivattyú nem indul el.	A készülék ki van kapcsolva.	A készülék bekapcsolása
	A szivattyú ki van kapcsolva.	A szivattyú bekapcsolása
	Az áramellátás megszakítva.	Ellenőrizze az elektromos dugaszos csatlakozásokat.
	A hibaáram-védelem kioldott.	Kapcsolja ki a készüléket és a szivattyút, húzza ki a hálózati csatlakozódugaszt, majd vegye fel a kapcsolót az OASE szervizzel.
	A készülék meghibásodott.	
	A készülék vízhiány miatt lekapcsolt. A szárazon futás ellenőrző lámpája pirosan világít.	Szüntesse meg a lekapcsolás okát (pl. szivattyúhiba). Ezután a szivattyú újraindításához nyomja meg a Start gombot a készüléken.
A készülék és a vízvételési hely közötti maximálisan megengedett 15 m-es szintkülönbséget túllépték.	Korrigálja a magasságkülönbséget.	
A szivattyú nem szállít, vagy elégtelen a szállított mennyiség.	A nyomás beállítása a készüléken nem megfelelő.	Korrigálja a nyomás beállítását a készüléken.
	A készülék a víz folyásirányával szemben van felszerelve.	Végezze el helyesen a felszerelést.

TISZTÍTÁS ÉS KARBANTARTÁS

- Agresszív tisztítószeresek vagy vegyszeroldatok használata tilos, mivel ezek károsíthatják a burkolatot, vagy károsan befolyásolhatják a készülék működését.

TÁROLÁS / TELELÉS

A készülék nem fagyálló, és várható fagy esetén le kell szerelni és megfelelően el kell tárolni.

Így tárolja helyesen a készüléket:

- Ürítse ki a készüléket amennyire csak lehet, végezzen alapos tisztítást és ellenőrizze a készülék sérüléseit.
- Az összes tömlőt, csővezetékét és csatlakozást amennyire csak lehet, ki kell üríteni.
- Alaposan tisztítsa meg a készüléket, ellenőrizze az épségét, és cserélje ki a sérült alkatrészeket.
- A szivattyút szárazon, fagymentes helyen kell tárolni.
- A nyitott dugaszos csatlakozásokat óvni kell a nedvességtől és a szennyeződéstől.

MEGSEMMISÍTÉS



ÜTMUTATÁS



A készüléket nem szabad háztartási hulladékként ártalmatlanítani.

- A készüléket a kábel levágásával használhatatlanná kell tenni, és az arra előírányzott visszavételi rendszeren keresztül kell ártalmatlanítani.

MŰSZAKI ADATOK

ProMax Garden Automatic Switch			
Méretezési feszültség		V AC	230
Méretezési frekvencia		Hz	50
Méretezési feszültség	maximum	A	12
Védettségi fokozat			IPX4
Bemeneti csatlakozó belső menet			1"
Kimeneti csatlakozó külső menet			1"
Üzemi nyomás	maximum	bar	10
Bekapcsolási nyomás	előre beállított	bar	1,5
Bekapcsolási nyomás	Beállítási tartomány	bar	1,0 ... 3,5
A szivattyúzott víz hőmérséklete	min.	°C	2
A szivattyúzott víz hőmérséklete	max.	°C	35
Bekapcsolás / kikapcsolás	Gomb		•
Szárazra futás elleni védelem	Érzékelő		•
Szivattyúzott szilárd testek szemcsemérete	max.	mm	2
Hálózati csatlakozó vezeték	Hossz	m	1,5
Szivattyú csatlakoztatási teljesítmény	Hossz	m	0,3
Méretek	Hossz	mm	100
	Szélesség	mm	100
	Magasság	mm	195
Súly		kg	0,75

A KÉSZÜLÉKEN TALÁLHATÓ JELÖLÉSEK

IP X4	Fröccsenő víz ellen minden irányból védett.
	Beltéri használatra.
	Ne ártalmatlanítsa a normál háztartási hulladékkal együtt.
	Olvassa el és vegye figyelembe a használati útmutatót.

Tłumaczenie oryginalnej instrukcji użytkownika

INFORMACJE DOTYCZĄCE INSTRUKCJI UŻYTKOWANIA

Witamy w OASE Living Water. Kupując **ProMax Garden Automatic Switch**, dokonali Państwo dobrego wyboru.

Przed pierwszym uruchomieniem urządzenia należy uważnie przeczytać instrukcję użytkownika i zapoznać się z zasadą działania urządzenia. Wszystkie prace dotyczące tego urządzenia mogą być wykonywane tylko zgodnie z zaleceniami dostarczonej instrukcji.

Bezwzględnie przestrzegać przepisów bezpieczeństwa pracy w odniesieniu do prawidłowego i bezpiecznego użytkownika.

Instrukcję użytkownika należy przechowywać w bezpiecznym miejscu. W przypadku sprzedaży urządzenia nowemu właścicielowi należy przekazać również instrukcję użytkownika.

Symbole w niniejszej instrukcji

Ostrzeżenia

Ostrzeżenia w niniejszej instrukcji są klasyfikowane przez hasła ostrzegawcze, które określają wielkość zagrożenia.

OSTRZEŻENIE

- Określa możliwą niebezpieczną sytuację.
- W razie lekceważenia może dojść do wypadku z ciężkimi lub śmiertelnymi obrażeniami.

WSKAZÓWKA

Informacje służące lepszemu zrozumieniu tekstu.

Dalsze wskazówki

- A Odnośnik do rysunku, np. rysunek A.
- Odnośnik do innego rozdziału.

OPIS PRODUKTU

Przeгляд

<input type="checkbox"/> A	ProMax Garden Automatic Switch
1	Przyłącze sieciowe pompy
2	Wylot AG
3	Sieciowy przewód podłączeniowy
4	Manometr
5	Wlot (obrotowy)
6	Adapter
7	Przycisk START
8	Lampka kontrolna pracy na sucho, czerwona
9	Lampka kontrolna pracy, zielona

Zastosowanie zgodne z przeznaczeniem

ProMax Garden Automatic Switch, zwany dalej "Urządzeniem", może być używany wyłącznie w następujący sposób:

- Automatyczne włączanie i wyłączenie pompy wody (pompy ciśnieniowej) przy pobieraniu wody przez podłączony odbiornik wody.
- Eksploatacja w warunkach zgodnych z danymi technicznymi.

Możliwe błędne użytkowanie

W stosunku do tego urządzenia obowiązują następujące ograniczenia:

- Nie nadaje się do pomp ze zintegrowanym sterowaniem automatycznym.
- Nie podłączać do instalacji z wodą pitną.
- Nie nadaje się do wody pitnej.
- Nie nadaje się do celów rzemieślniczych ani przemysłowych.
- Nie użytkować połączeniu z chemikaliami, artykułami spożywczymi, substancjami łatwopalnymi lub wybuchowymi.

PRZEPISY BEZPIECZEŃSTWA

Urządzenie może być używane przez dzieci od 8 lat i ponadto przez osoby o ograniczonych fizycznych i umysłowych zdolnościach, albo nie posiadających niezbędnego doświadczenia i wiedzy, gdy będą one pod nadzorem osoby odpowiedzialnej za bezpieczeństwo użytkownika tego urządzenia lub zostaną odpowiednio przez nią poinstruowane i poinformowane o wynikających stąd zagrożeniach.

Dzieciom zabrania się zabawy z tym urządzeniem.

Czyszczenie ani czynności serwisowe użytkownika nie mogą być wykonywane przez dzieci bez nadzoru osoby dorosłej.

Przyłącze elektryczne

Urządzenie musi być zabezpieczone wyłącznikiem różnicowo-prądowym, ze znamionowym prądem upływowym wynoszącym maksymalnie 30 mA.

- Urządzenie podłączyć tylko wtedy, gdy parametry elektryczne urządzenia i zasilania energią są zgodne. Dane urządzenia znajdują się na tabliczce znamionowej na urządzeniu; na opakowaniu lub w niniejszej instrukcji.
- Przedłużacze przewodów i rozdzielacze prądu (np. listwy z gniaздkami) muszą być przeznaczone do użytkowania na wolnym powietrzu (zabezpieczone przed rozpryskami wody).

- Połączenia wtykowe powinny być chronione przed wilgocią.
- Urządzenie może być podłączane tylko do prawidłowo zainstalowanego gniazdka.

Bezpieczna eksploatacja

Wymianę uszkodzonego przewodu sieciowego należy niezwłocznie zlecić firmie OASE, autoryzowanemu punktowi serwisowemu bądź wykwalifikowanemu elektrykowi, żeby zapobiec porażeniu prądem elektrycznym.

- W przypadku uszkodzonych przewodów lub uszkodzonej obudowy nie wolno użytkować urządzenia.
- Nie podnosić ani nie ciągnąć urządzenia za przewód elektryczny.
- Przewody należy układać w taki sposób, aby były zabezpieczone przed uszkodzeniami i nie stanowiły niebezpieczeństwa potknięcia się.
- Nigdy nie należy otwierać obudowy urządzenia oraz należących do niego elementów, jeśli nie jest to wyraźnie zalecane w instrukcji.
- Przy urządzeniu należy wykonywać tylko te prace, które są opisane w niniejszej instrukcji. Jeśli nie będzie można usunąć problemu, należy zwrócić się do autoryzowanego punktu serwisowego lub w razie wątpliwości do producenta.
- Stosować tylko oryginalne części zamienne i akcesoria przeznaczone do tego urządzenia.
- Nigdy nie dokonywać przeróbek technicznych urządzenia na własną rękę.

USTAWIENIE I PODŁĄCZENIE

Urządzenie można zainstalować w pozycji poziomej lub pionowej w dowolnym

miejscu między przyłączem ciśnieniowym pompy ogrodowej bądź pompy studziennej lub zanurzeniowej, a pierwszym punktem pobierania wody (np. pralką automatyczną).

- Zalecenie: Montaż bezpośrednio na przyłączy ciśnieniowym pompy. Zastosować adapter.

B

WSKAZÓWKA

- Odstęp od najwyższego położonego punktu pobierania wody nie może przekroczyć 15 m.
- Niedozwolone jest przekroczenie ciśnienia 10 bar w układzie.
- Ponadto należy uwzględnić maksymalne dozwolone ciśnienie pompy. Ono może wynosić poniżej 10 bar!

Należy postępować w sposób następujący:

C

1. Przykręcić adapter do pompy.
 - Zwracać uwagę na prawidłowe osadzenie uszczelki typu o-ring.
2. Przykręcić urządzenie na adapterze.
 - Podczas montażu zwracać uwagę, żeby strzałki na pokrywie i wylocie urządzenia były zwrócone w kierunku przyływu wody.
3. Połączyć urządzenie z następnym w kolejności przewodem.

WSKAZÓWKA

Wszystkie przewody muszą być absolutnie szczelne, ponieważ wszelkie nieuszczelnienia wywierają negatywny wpływ na działanie układu i mogą spowodować szkody.

- Połączenia gwintowane przewodów i przyłącza pompy uszczelnić odpowiednim środkiem uszczelniającym.
- Zbyt mocne dokręcenie złączek z tworzywa sztucznego może spowodować ich uszkodzenie. Zapobiegać użyciu nadmiernej siły.

EKSPLOATACJA

OSTRZEŻENIE

Niebezpieczne napięcie elektryczne!

Śmierć lub ciężkie obrażenia przez porażenie prądem.

Przed przystąpieniem do pracy:

- Upewnić się, że wtyczki sieciowe pompy i urządzenia Automatic Switch są wyjęte z gniazdek.

Po zakończeniu pracy:

- Zapewnić, żeby były znów spełnione wszystkie warunki do uruchomienia.

WSKAZÓWKA

Przewody są pod ciśnieniem!

Niebezpieczeństwo wyrządzenia szkód przez wypływającą wodę
Przed przystąpieniem do pracy:

- Otworzyć punkt pobierania wody, żeby spadło ciśnienie.

Po zakończeniu pracy:

- Zapewnić, żeby były znów spełnione wszystkie warunki do uruchomienia.

Rozruch urządzenia

Przed pierwszym użyciem należy całkowicie napełnić pompę i odpowietrzyć przewód ssący. Odpowietrzenie przewodu ssącego trwa kilka minut.

Należy postępować w sposób następujący:

- Pompę i przewód ssący napełnić całkowicie wodą. (→ instrukcja obsługi pompy)
1. Wtyczkę sieciową pompy włożyć do gniazdka urządzenia ProMax Garden Automatic Switch.
 2. Wtyczkę sieciową włożyć do gniazdka.
 - Lampka kontrolna **ON** świeci się na zielono.
 - Urządzenie jest gotowe do działania.
 3. Włączyć pompę i na urządzeniu ProMax Garden Automatic Switch nacisnąć przycisk **START PUMP**.

- Urządzenie włącza pompę na około 15 sekund.
- 4. Po automatycznym wyłączeniu pompy otworzyć najwyżej położony punkt pobierania wody.
- 5. Urządzenie natychmiast włącza pompę.
 - Gdy woda wypływa równomiernie, wtedy rozruch jest zakończony i punkt pobierania wody można znów zamknąć.



WSKAZÓWKA

W przypadku braku pompowania wody:

- Włączyć pompę na czas dłuższy niż zadawany przez ProMax Garden Automatic Switch. W tym celu przytrzymać wciśnięty przycisk Start Pump, aż do zakończenia procesu zasysania wody przez pompę i do rozpoczęcia tłoczenia wody.

W przypadku braku pompowania wody po upływie jednej minuty:

- Odłączyć ProMax Garden Automatic Switch od sieci prądowej i powtórzyć proces rozruchu.

Przerwanie pracy i ponowne uruchomienie

W przypadku suchobiegu lub braku wody

- ProMax Garden Automatic Switch wyłącza automatycznie pompę,
- lampka kontrolna **ERROR** świeci się czerwono,
- zapobiega automatycznemu włączeniu pompy,

W celu ponownego uruchomienia:

- Usunąć przyczynę wyłączenia.
- Nacisnąć przycisk **START PUMP**.

Wyłączanie urządzenia

Należy postępować w sposób następujący:

1. Wyjąć wtyczkę sieciową urządzenia ProMax Garden Automatic Switch.

2. Wyjąć wtyczkę sieciową pompy.

3. Przewód ciśnieniowy doprowadzić do stanu bezciśnieniowego otwierając punkty pobierania wody.

4. Dodatkowo otworzyć zawory przeciwwrotne zainstalowane w przewodzie ssącym.

- Po wyłączeniu może spłynąć z powrotem reszta wody znajdująca się w wężu i wypłynąć przez otwór ssania pompy.

W przypadku całkowitego wymontowania pompy:

Postępować zgodnie z instrukcją użytkowania pompy!

Zmiana ciśnienia włączenia



OSTRZEŻENIE

Niebezpieczne napięcie elektryczne! Wykonywanie tych czynności jest dozwolone tylko specjalistom elektrykom.

Śmierć lub ciężkie obrażenia przez porażenie prądem.

Przed przystąpieniem do pracy:

- Upewnić się, że wtyczki sieciowe pompy i urządzenia Automatic Switch są wyjęte z gniazdek.

Po zakończeniu pracy:

- Zapewnić, żeby były znów spełnione wszystkie warunki do uruchomienia.

Należy postępować w sposób następujący:

D, E

- Przy dopasowaniu ciśnienia włączenia uwzględnić charakterystykę urządzenia.

1. Przykręcić obudowę i usunąć pokrywę.
2. Nastawienie ciśnienia zmienić wkrętkiem, obracając śrubą regulacyjną. Uwzględnić charakterystykę ciśnienia
3. Zamontować znów pokrywę obudowy i uruchomić urządzenie.

4. Odczytać ciśnienie na manometrze i w razie potrzeby skorygować nastawienie ciśnienia.



WSKAZÓWKA

Ciśnienia wyłączenia nie da się zmienić, ponieważ jest zależne od pompy zainstalowanej w układzie.

USUWANIE USTEREK



WSKAZÓWKA

Przestrzegać również instrukcji użytkownika (tabela usterek) zastosowanej pompy.

Usterka	Przyczyna	Środki zaradcze
Pompa nie uruchamia się	Urządzenie jest wyłączone	Włączyć urządzenie
	Pompa jest wyłączona	Włączyć pompę
	Przerwane zasilanie prądowe	Sprawdzić elektryczne złącza wtykowe
	Zadziałał bezpiecznik różnicowo-prądowy	Wyłączyć urządzenie i pompę, wyciągnąć wtyczkę sieciową. Potem skontaktować się z serwisem OASE
	Urządzenie jest wadliwe	
	Urządzenie wyłączyło się z powodu braku wody. Lampka kontrolna pracy na sucho świeci się na czerwono.	Usunąć przyczynę braku wody (np. usterkę pompy). Potem nacisnąć przycisk startu na urządzeniu, żeby ponownie uruchomić pompę.
	Dopuszczalna różnica wysokości 15 m pomiędzy urządzeniem, a punktem poboru wody została przekroczona	Skorygować różnicę wysokości
Pompa nie tłoczy lub niedostateczna wydajność tłoczenia	Nieprawidłowe nastawienie ciśnienia w urządzeniu	Skorygować nastawienie ciśnienia w urządzeniu
	Urządzenie jest zamontowane w kierunku przeciwnym do przepływu wody	Przeprowadzić prawidłowy montaż

CZYSZCZENIE I KONSERWACJA

- Nie stosować żadnych agresywnych środków czyszczących ani rozpuszczalników chemicznych, ponieważ może to spowodować uszkodzenie obudowy lub wywołać zakłócenie działania urządzenia.

MAGAZYNOWANIE / PRZECHOWYWANIE W OKRESIE ZIMOWYM

Urządzenie nie jest zabezpieczone na wypadek mrozu i musi zostać wymontowane najpóźniej przed zapowiadany mrozem. Prawidłowe przechowywanie urządzenia:

- Opróżnić urządzenie na tyle, na ile jest to możliwe, przeprowadzić gruntowne czyszczenie i skontrolować je pod względem uszkodzeń.
- Wszystkie węże, rurociągi i przyłącza opróżnić na tyle, na ile jest to możliwe.
- Gruntownie oczyścić urządzenie, skontrolować stan pod względem uszkodzeń, wymienić wadliwe części.
- Urządzenie należy przechowywać w miejscu suchym i nienarażonym na działanie mrozu.
- Otwarte połączenia wtykowe chronić przed wilgocią i zanieczyszczeniem.

USUWANIE ODPADÓW



WSKAZÓWKA



Urządzenia nie wolno wyrzucać do pojemnika na odpady komunalne.

- Urządzenie uczynić nienadającym się do użytku poprzez odcięcie kabla zasilającego i oddać do utylizacji tylko poprzez przewidziany do tego system zwrotów.

DANE TECHNICZNE

ProMax Garden Automatic Switch			
Napięcie znamionowe		V AC	230
Częstotliwość znamionowa		Hz	50
Prąd znamionowy	maksymalnie	A	12
Stopień ochrony			IPX4
Przyłącze wejścia, gwint wewnętrzny			1"
Przyłącze wyjścia, gwint zewnętrzny			1"
Ciśnienie robocze	maksymalnie	bar	10
Ciśnienie włączania	ustawione fabrycznie	bar	1,5
Ciśnienie włączania	Zakres ustawień	bar	1.0 ... 3.5
Temperatura pompowanej wody	min.	°C	2
Temperatura pompowanej wody	max.	°C	35
Załączenie / wyłączenie	Przycisk		•
Zabezpieczenie przed suchobiegiem	Czujnik		•
Wielkość uziarnienia pompowanych cząstek stałych	max.	mm	2
Sieciowy przewód podłączeniowy	Długość	m	1,5
Przewód podłączeniowy pompy	Długość	m	0,3
Wymiary	Długość	mm	100
	Szerokość	mm	100
	Wysokość	mm	195
Masa		kg	0,75

SYMBOLE NA URZĄDZENIU

IP X4	Ze wszystkich stron zabezpieczenie przed rozbryzgową wodą
	Używać w zamkniętych pomieszczeniach
	Nie wyrzucać produktu do śmieci domowych
	Przeczytać i przestrzegać instrukcji użytkowania

DE

EN

FR

NL

ES

PT

IT

DA

NO

SV

FI

HU

PL

CS

SK

SL

HR

RO

BG

UK

RU

CN

Překlad originálu Návodu k použití.

O TOMTO NÁVODU K OBSLUZE

Vítejte u OASE Living Water. Koupě tohoto výrobku **ProMax Garden Automatic Switch** byla dobrou volbou.

Ještě před prvním použitím tohoto zařízení si pečlivě přečtěte návod k použití a dobře se s vaším novým zařízením seznámte. Veškeré práce na tomto a s tímto přístrojem mohou být prováděny jen podle přiloženého návodu.

Bezpodmínečně dodržujte bezpečnostní pokyny pro správné a bezpečné používání.

Tento návod k použití pečlivě uschovejte. Při změni vlastníka předejte i návod k použití.

Symboly použité v tomto návodu

Varovné pokyny

Varovné pokyny v tomto návodě jsou klasifikovány pomocí signálních slov, které označují míru nebezpečí.



VAROVÁNÍ

- Označuje možnou nebezpečnou situaci.
- Při nedodržení mohou být důsledkem smrt nebo těžká zranění.



UPOZORNĚNÍ

Informace, které slouží k lepšímu porozumění.

Další pokyny

- A Odkaz na jeden z obrázků., např. obrázek A.
- Odkaz k jiné kapitole.

POPIS VÝROBKU

Přehled

<input type="checkbox"/>	ProMax Garden Automatic Switch
1	Elektrická síťová přípojka pro čerpadlo
2	Výstup s vnějším závitem
3	Napájecí kabel
4	Manometr
5	Vstup (otočný)
6	Adaptér
7	Tlačítko START
8	Kontrolka chodu na sucho, červená
9	Kontrolka provozu, zelená

Použití v souladu s určeným účelem

ProMax Garden Automatic Switch, dále jen přístroj, se smí používat výhradně podle níže uvedených pokynů:

- Automatické zapnutí a vypnutí vodního čerpadla (výtláčné čerpadlo) při odběru vody z připojeného spotřebiče.
- Provoz při dodržení technických údajů.

Možné chybné použití

Pro přístroj platí následující omezení:

- Nevhodné pro čerpadla s integrovaným automatickým řízením.
- Nenapojujte na domácí zásobování pitnou vodou.
- Nevhodné pro pitnou vodu.
- Nepoužívat pro komerční nebo průmyslové účely.
- Nepoužívat ve spojení s chemikáliemi, potravinami, lehce zápalnými nebo výbušnými látkami.

BEZPEČNOSTNÍ POKYNY

Tento přístroj nesmí být používán dětmi do 8 let a kromě toho i osobami se sníženými fyzickými, sensorickými nebo mentálními schopnostmi nebo nedostatkem zkušeností a vědomostí, pokud nejsou pod dohledem nebo nebyly poučeny o bezpečném používání přístroje a mohou z tohoto důvodu vzniknout nebezpečí.

Děti si nesmí s přístrojem hrát.

Čištění a užitelská údržba nesmí být prováděna dětmi bez dozoru.

Elektrická přípojka

Přístroj musí být zajištěn pomocí ochranného zařízení chybného proudu s jmenovitým poruchovým proudem maximálně 30 mA.

- Přístroje zapojujte pouze tehdy, shodují-li se elektrické údaje přístroje s údaji napájení proudem. Údaje o přístroji se nachází na typovém štítku přístroje, na obalu nebo v tomto návodu.
- Prodlužovací vedení a elektrický rozvaděč (např. zásuvkový systém) musí být určeny k užití ve venkovním prostředí (odstříkující voda).
- Chraňte zásuvkové spojení před vlhkostí.
- Přístroj připojujte pouze do zásuvky instalované v souladu s předpisy.

Bezpečný provoz

Poškozený kabel síťového připojení je nutné okamžitě nechat vyměnit společností OASE, autorizovaným zákaznickým servisem nebo kvalifikovaným elektrikářem, aby se předešlo nebezpečím zásahem elektrickým proudem.

- Při vadném elektrickém vedení nebo poškozeném krytu nesmí být přístroj provozován.
- Přístroj nenoste ani netahejte za elektrické vedení.
- Vedení pokládejte tak, aby bylo chráněno před poškozením, a dbejte na to, aby o ně nikdo nemohl zakopnout.
- Otevírejte kryt přístroje nebo příslušné díly jen tehdy, pokud jste k tomu výsloveně vyzváni v návodu.
- Provádějte na přístroji jenom práce, popsané v tomto návodu. Pokud nelze problémy odstranit, kontaktujte autorizovaný zákaznický servis nebo v případě pochybností výrobce.
- Pro přístroj používejte pouze originální náhradní díly a příslušenství.
- Nikdy neprovádějte technické změny na přístroji.

INSTALACE A PŘIPOJENÍ

Přístroj můžete připojit vodorovně nebo svisle na libovolném místě mezi přípojkou výtlačku zahradního čerpadla, studnového nebo ponorného výtlačného čerpadla prvním odběrným místem vody (např. pračka)

- Doporučení: Montáž přímo na přípojku výtlačku čerpadla. Použijte adaptéř.

B

UPOZORNĚNÍ

- Vzdálenost od nejvýše umístěného odběrného místa vody nesmí být větší než 15 m.
- Nesmí dojít k překročení systémového přetlaku 10 barů.
- Kromě toho pamatujte na maximální dovolený tlak čerpadla. Může být nižší než 10 barů!

Postupujte následovně:

C

1. Našroubujte adaptér na čerpadlo.
 - Pozor na správné umístění kroužku O.
2. Přišroubujte k adaptéru přístroj.
 - Při montáži dávejte pozor, aby šipky na víku a výstupu přístroje ukazovaly ve směru průtoku vody.
3. Spojte přístroj s příslušným vedením.

UPOZORNĚNÍ

Všechny přívody musejí být absolutně těsné, protože netěsnosti ve vedení mohou mít negativní vliv na funkčnost systému a mohou způsobit škody.

- Utěsněte vzájemně závitové součásti rozvodů a spoje s čerpadlem vhodnou těsnicí hmotou.
- Přílišné utažení plastových šroubení může způsobit poškození. Nepoužívejte nadměrnou sílu.

PROVOZ

VAROVÁNÍ

Nebezpečné elektrické napětí!

Smrt nebo těžká zranění elektrickým proudem.

Před začátkem prací:

- Zkontrolujte, zda jsou odpojeny síťové zástrčky čerpadla a systému Automatic Switch.

Po ukončení prací:

- Zabezpečte všechny předpoklady pro obětovné uvedení do provozu.

UPOZORNĚNÍ

Rozvody jsou pod tlakem!

Poškození vytékající vodou

Před začátkem prací:

- Otevřete odběrné místo vody tak, aby mohl unikat tlak.

Po ukončení prací:

Zabezpečte všechny předpoklady pro obětovné uvedení do provozu.

Uvedení přístroje do provozu.

Před prvním použitím musí být čerpadlo naplněno a sací vedení odvzdušněno. Odvzdušnění sacího vedení může trvat několik minut.

Postupujte následovně:

- Kompletně zaplavte čerpadlo a sací potrubí. (→ návod k obsluze čerpadla)
1. Zapojte zástrčku čerpadla do zásuvky ProMax Garden Automatic Switch.
 2. Zasuňte zástrčku do zásuvky.
 - Kontrolka **ON** svítí zeleně.
 - Přístroj je připraven k provozu.
 3. Zapněte čerpadlo a na zařízení ProMax Garden Automatic Switch stiskněte tlačítko **START PUMP**.
 - Přístroj aktivuje čerpadlo na cca 15 vteřin.
 4. Po automatickém vypnutí čerpadla otevřete nejvýše položené odběrné místo vody.

5. Příklad znovu zapne čerpadlo.

- Pokud voda vytéká rovnoměrně, je uvedení do provozu dokončeno a můžete opět zavřít odběrné místo vody.



UPOZORNĚNÍ

Pokud čerpadlo nečerpá vodu:

- Nechejte čerpadlo běžet déle než po dobu nastavenou v zařízení ProMax Garden Automatic Switch. K tomu stiskněte a podržte tlačítko Start Pump, dokud nebude dokončen proces sání čerpadla a nebude zahájeno čerpání vody.

Pokud ani za zhruba jednu minutu systémem nečerpá vodu:

- Odpojte zařízení ProMax Garden Automatic Switch od elektrické sítě a opakuje uvedení do provozu.

Přerušení provozu a jeho obnovení

Při chodu nasucho nebo při nedostatku vody

- vypne zařízení ProMax Garden Automatic Switch čerpadlo,
- svítí červená kontrolka **ERROR**,
- je zabráněno automatickému zapnutí čerpadla,

K obnovení provozu:

- Odstraňte příčinu vypnutí.
- Stiskněte tlačítko **START PUMP**.

Odstavení přístroje z provozu

Postupujte následovně:

1. Odpojte síťovou zástrčku zařízení ProMax Garden Automatic Switch.
2. Odpojte síťovou zástrčku čerpadla.
3. Tlakové vedení odtlakujte otevřením odběrového místa.

4. Kromě toho otevřete zpětné ventily, které jsou zabudované do sacího vedení.

- Po vypnutí je možné nechat vytéct zbytkovou vodu z hadice a z nasávacího otvoru čerpadla.

Pokud se čerpadlo kompletně demontuje: Postupujte podle návodu k použití čerpadla!

Změna spínacího tlaku



VAROVÁNÍ

Nebezpečné elektrické napětí! Tuto činnost smí provést pouze elektrikář.

Smrt nebo těžká zranění elektrickým proudem.

Před začátkem prací:

- Zkontrolujte, zda jsou odpojeny síťové zástrčky čerpadla a systému Automatic Switch.

Po ukončení prací:

- Zabezpečte všechny předpoklady pro obětovné uvedení do provozu.

Postupujte následovně:

D, E

- Při úpravě spínacího tlaku dodržujte charakteristiky.

1. Našroubujte kryt a sundejte víko.
2. Proveďte změnu nastavení tlaku šroubovákem šroubováním seřizovacího šroubu. Dodržujte tlakovou charakteristiku
3. Opět namontujte kryt přístroje a uveďte přístroj do provozu.
4. Zjistěte na manometru tlak a případně znovu upravte nastavení tlaku.



UPOZORNĚNÍ

Vypínací tlak nelze nastavit a závisí na systému, který je použitý v čerpadle.

ODSTRAŇOVÁNÍ PORUCH



UPOZORNĚNÍ

Dodržujte také návod k použití (tabulka závad) používaného čerpadla.

Porucha	Příčina	Náprava
Čerpadlo se nerozbíhá	Přístroj je vypnutý	Zapněte přístroj
	Čerpadlo je vypnuté	Zapnutí čerpadla
	Napájení proudem je přerušeno	Zkontrolovat elektrické zásuvky
	Pojistka chybného proudu vypadla	Vypněte přístroj a čerpadlo a odpojte síťovou zástrčku ze zásuvky. Potom kontaktujte servis OASE
	Přístroj má závadu	
	Přístroj se vypnul z důvodu nedostatku vody. Kontrolka chodu na sucho svítí červeně.	Odstraňte příčinu nedostatku vody (např. porucha čerpadla). K opětovnému spuštění čerpadla potom stiskněte tlačítko Start na přístroji.
Čerpadlo nečerpá nebo čerpá nedosta- tečně	Došlo k překročení výškového rozdílu 15 m mezi přístrojem a odběrným místem vody	Upravte výškový rozdíl
	Nesprávně nastavený tlak v přístroji	Upravte tlak nastavený v přístroji
	Přístroj je namontován proti směru průtoku vody	Správně proveďte montáž

ČIŠTĚNÍ A ÚDRŽBA

- Nepoužívejte agresivní čisticí prostředky ani chemická ředidla, neboť by mohly poškodit plášť, nebo negativně ovlivnit funkce přístroje.

ULOŽENÍ / PŘEZIMOVÁNÍ

Přístroj není odolný proti mrazu a pokud lze očekávat mrazivé počasí, musí být odinstalován a uložen.

Správné uskladnění přístroje:

- Vypusťte přístroj, jak jen je to možné, a proveďte důkladné čištění a zkontrolujte, zda nevykazuje škody.

- Veškeré hadice, potrubí a přípojky vyprazdňujte tak dlouho, jak jen je to možné.
- Přístroj důkladně vyčistěte, zkontrolujte, zda není poškozený a poškozené části vyměňte.
- Přístroj osušte a uskladněte chráněný před mrazem.
- Chraňte otevřené přípojky před vlhkostí a znečištěním.

LIKVIDACE



UPOZORNĚNÍ



Toto zařízení nesmí být likvidováno společně s domovním odpadem.

- Přístroj znehodnotit odříznutím kabelu a zabránit dalšímu použití. Zlikvidovat vhodným systémem zpětného odběru.

TECHNICKÉ ÚDAJE

ProMax Garden Automatic Switch			
Jmenovité napětí		V AC	230
Jmenovitá frekvence		Hz	50
Jmenovitý proud	maximální	A	12
Druh ochrany			IPX4
Přípojka vstup - vnitřní závit			1"
Přípojka výstup - vnější závit			1"
Provozní tlak	maximální	bar	10
Spínací tlak	Předem nastaveno	bar	1,5
Spínací tlak	Rozsah nastavení	bar	1,0 ... 3,5
Teplota čerpané vody	min	°C	2
Teplota čerpané vody	max	°C	35
Zapnutí/vypnutí	Tlačítko		•
Ochrana proti běhu na sucho	Čidlo		•
Velikost frakce čerpaný pevných částic	max.	mm	2
Napájecí kabel	Délka	m	1,5
Připojovací rozvody čerpadla	Délka	m	0,3
Rozměry	Délka	mm	100
	Šířka	mm	100
	Výška	mm	195
Hmotnost		kg	0,75

SYMBOLY NA PŘÍSTROJI

IP X4	Chráněno proti stříkající vodě ze všech stran
	Používejte uvnitř
	Nevyhazujte do normálního domovního odpadu
	Přečtěte si návod k použití a řiďte se jím

Preklad originálu Návodu na použitie

O TOMTO NÁVODE NA POUŽÍVANIE

Víta Vás OASE Living Water. S kúpou **ProMax Garden Automatic Switch** ste urobili dobré rozhodnutie.

Pred prvým použitím prístroja si starostlivo prečítajte návod na použitie a oboznámte sa s prístrojom. Všetky práce na tomto prístroji a s týmto prístrojom smú byť vykonávané len podľa priloženého návodu.

Bezpodmienečne dodržiavajte bezpečnostné pokyny pre správne a bezpečné používanie.

Tento návod na použitie starostlivo uschovajte. Pri zmene vlastníka, prosím odovzdajte ďalej aj návod na použitie.

Symbolsy v tomto návode

Výstražné upozornenia

Výstražné pokyny v tomto návode sú klasifikované signálnymi slovami, ktoré indikujú mieru ohrozenia.



VÝSTRAHA

- Označuje možnú nebezpečnú situáciu.
- V prípade nerešpektovania môže mať za následok smrť alebo najťažšie poranenia.



UPOZORNENIE

Informácie, ktoré slúžia na lepšie porozumenie.

Ďalšie pokyny

- A Odkaz na obrázok, napr. obrázok A.
- Odkaz na inú kapitolu.

POPIS VÝROBKU

Prehľad

<input type="checkbox"/> A	ProMax Garden Automatic Switch
1	Sieťová prípojka pre čerpadlo
2	Výstup AG
3	Prívodné sieťové vedenie
4	Manometer
5	Vstup (otočný)
6	Adaptér
7	Tlačidlo ŠTART
8	Kontrolka chodu na sucho, červená
9	Kontrolka prevádzky, zelená:

Použitie v súlade s určeným účelom

ProMax Garden Automatic Switch, ďalej nazývaný "prístroj", sa môže používať iba nasledovne:

- Automatické zapnutie a vypnutie čerpadla vody (tlakové čerpadlo) pri odbere vody pomocou pripojeného spotrebiča.
- Prevádzka pri dodržaní technických údajov.

Možné nesprávne použitie

Pro prístroj platia nasledujúce obmedzenia:

- Nevhodné pre čerpadlá s integrovaným automatickým riadením.
- Nepripájajte na potrubie s pitnou vodou.
- Nevhodné pre pitnú vodu.
- Nepoužívať pre komerčné alebo priemyslové účely.
- Nepoužívať v spojení s chemikáliami, potravinami, ľahko zápalnými alebo výbušnými látkami.

BEZPEČNOSTNÉ POKYNY

Tento prístroj môžu používať deti staršie ako 8 rokov a osoby so zníženými fyzickými, zmyslovými alebo mentálnymi schopnosťami alebo s nedostatočnými skúsenosťami a znalosťami, keď sú pod dohľadom alebo boli poučené o bezpečnom používaní prístroja a pochopili nebezpečenstvá, ktoré z toho vyplývajú.

Deti sa s prístrojom nesmú hrať.

Deti nesmú vykonávať čistenie a používateľskú údržbu.

Prípojka elektrickej energie

Prístroj musí byť zabezpečený ochranným zariadením proti chybnému prúdu s menovitým chybným prúdom, ktorý nie je väčší než 30 mA.

- Prístroj pripájajte iba vtedy, ak sa zhodujú elektrické údaje prístroja a napájania elektrickým prúdom. Údaje o prístroji sa nachádzajú na typovom štítku prístroja, na obale alebo v tomto návode na obsluhu.
- Predlžovacie rozvody a rozdeľovač prúdu (napr. lišty so zásuvkami) musia byť vhodné na používanie v vonku (chránené pred striekajúcou vodou).
- Chráňte zástrčkové spoje pred vlhkosťou.
- Prevádzkujte prístroj len na zásuvke, inštalovanej podľa predpisov.

Bezpečná prevádzka

Poškodený sieťový prívod nechajte bezodkladne opraviť firmou OASE, autorizovaným servisom alebo kvalifikovaným elektrikárom, aby sa zabránilo nebezpečenstvu zásahu elektrickým prúdom.

- Prístroj sa nesmie prevádzkovať s chybnými elektrickými vedeniami alebo chybným krytom.
- Prístroj nenoste ani neťahajte za elektrické vedenie.
- Vedenia uložte tak, aby boli chránené pred poškodeniami a dbajte na to, aby o ne nemohol nikto zakopnúť.
- Nikdy neotvárajte kryt prístroja ani príslušných dielov, ak nie ste k tejto činnosti výslovne vyzvaní v návode na obsluhu.
- Na prístroji vykonávajte iba činnosti, ktoré sú popísané v tomto návode. Ak nie je problémy možné odstrániť, kontaktujte autorizované miesto zákaznického servisu alebo v prípade pochybností priamo výrobcu.
- Používajte iba originálne náhradné diely a príslušenstvo pre daný prístroj.
- Nikdy na prístroji nevykonávajte technické zmeny.

INŠTALÁCIA A PRIPOJENIE

Prístroj môže byť pripojený vodorovne alebo zvisle na ľubovoľné miesto medzi tlakovou prípojkou záhradného čerpadla, čerpadla do vŕtaných studní alebo ponnorného tlakového čerpadla a prvým miestom odberu vody (napr. pračka)

- Odporúčanie: montáž priamo na tlakovú prípojku čerpadla. Použite adaptér.

B

UPOZORNENIE

- Vzdialenosť k najvyššie umiestnenému miestu odberu vody nesmie prekročiť 15 m.
- Systémový tlak 10 barov sa nesmie prekročiť.
- Okrem toho treba dbať na maximálny prípustný tlak čerpadla. Môže byť pod 10 barov!

Postupujte nasledovne:

C

1. Adaptér naskrutkujte na čerpadlo.
 - Dbajte na správne umiestnenie O krúžka.
2. Priskrutkujte prístroj na adaptér.
 - Pri montáži dbajte na to, aby šípky na veku a výstupe prístroja smerovali k smeru prúdenia vody.
3. Prístroj spojte s pokračujúcim vedením.

UPOZORNENIE

Všetky prípojné vedenia musia byť absolútne tesné, pretože ich netesnosť zhoršuje funkčnosť systému a môže viesť k poškodeniam.

- Časti závitú potrubia utesnite medzi sebou a spojenie k čerpadlu utesnite vhodným tesniacim prostriedkom.
- Príliš pevné utiahnutie plastových skrutkových spojov môže viesť k poškodeniam. Nevyšívajte nadmernú silu.

PREVÁDZKA

VÝSTRAHA

Nebezpečné elektrické napätie!

Smrť alebo ťažké zranenia elektrickým prúdom.

Pred začiatkom prác:

- Uistite sa, že sieťová zástrčka čerpadla a spínača Automatic Switch je vytiahnutá.

Po skončení prác:

- Znovu obnovte všetky predpoklady pre uvedenie do prevádzky.

UPOZORNENIE

Vedenia sú pod tlakom!

Škody spôsobené unikajúcou vodou

Pred začiatkom prác:

- Otvorte miesto odberu vody, aby mohol uniknúť tlak.

Po skončení prác:

Znovu obnovte všetky predpoklady pre uvedenie do prevádzky.

Uvedenie prístroja do prevádzky

Pred prvým použitím sa musí čerpadlo naplniť a nasávacie potrubie odvzdušniť. Odvzdušnenie nasávacieho potrubia môže trvať niekoľko minút.

Postupujte nasledovne:

- Čerpadlo a nasávacie potrubie kompletne naplňte. (→ Návod na použitie čerpadla)

1. Sieťovú zástrčku čerpadla zastrčte do zásuvky ProMax Garden Automatic Switch.
2. Sieťovú zástrčku zasuňte do zásuvky.
 - Kontrolka **ON** svieti zeleno.
 - Prístroj je pripravený na prevádzku.
3. Zapnite čerpadlo a pri ProMax Garden Automatic Switch stlačte gombík **START PUMP**.
 - Prístroj aktivuje čerpadlo na cca 15 sekúnd.

- Po automatickom vypnutí čerpadla otvorte najvyššie položené miesto odberu vody.
- Prístroj čerpadlo opäť zapne.
 - Keď voda rovnomerne uniká, uvedenie do prevádzky je ukončené a miesto odberu vody možno opäť zatvoriť.



UPOZORNENIE

Ak nie je čerpaná voda:

- Čerpadlo nechajte bežať dlhšie než uvádza ProMax Garden Automatic Switch. Na to držte stlačené tlačidlo Start Pump, kým sa neukončí proces nasávania čerpadla a voda sa nezačne čerpať.

Ak sa voda nečerpá ani približne po minúte:

- ProMax Garden Automatic Switch odpojte od elektrickej siete a zopakujte uvedenie do prevádzky.

Prerušenie prevádzky a jej obnovenie

Pri chode na sucho, resp. nedostatku vody

- ak ProMax Garden Automatic Switch vypne čerpadlo,
- kontrolka **ERROR** svieti červeno,
- zamedzí sa automatickému zapnutiu čerpadla,

Na obnovenie prevádzky:

- Odstráňte príčinu vypnutia.
- Stlačte tlačidlo **START PUMP**.

Odstavenie prístroja z prevádzky

Postupujte nasledovne:

- Vytiahnite sieťovú zástrčku ProMax Garden Automatic Switch.
- Vytiahnite sieťovú zástrčku čerpadla.
- Tlakové potrubie odtlakujte otvorením miest odberu.

- Okrem toho otvorte spätné ventily zabudované v nasávacom potrubí.
 - Po vypnutí môže zvyšná voda v hadici tečť späť a vytekať cez nasávací otvor čerpadla.

Keď sa čerpadlo úplne demontuje:

Postupujte podľa návodu na použitie čerpadla!

Zmena zapínacieho tlaku



VÝSTRAHA

Nebezpečné elektrické napätie! Túto prácu smie vykonávať len kvalifikovaný elektrikár.

Smrť alebo ťažké zranenia elektrickým prúdom.

Pred začiatkom prác:

- Uistite sa, že sieťová zástrčka čerpadla a spínača Automatic Switch je vytiahnutá.

Po skončení prác:

- Znovu obnovte všetky predpoklady pre uvedenie do prevádzky.

Postupujte nasledovne:

D, E

- Pri prispôbení zapínacieho tlaku dbajte na charakteristiku.

- Naskrutkujte schránku a odstráňte veko.
- Zmeňte nastavenie tlaku pomocou skrutkovača otočením nastavovacej skrutky. Dbajte na charakteristiku tlaku
- Veko schránky opäť namontujte a prístroj uveďte do prevádzky.
- Na manometri zistite tlak a v prípade potreby opäť opravte nastavenie tlaku.



UPOZORNENIE

Vypínací tlak sa nedá nastaviť a závisí od čerpadla použitom v systéme.

ODSTRÁNENIE PORÚCH



UPOZORNENIE

Dbajte aj na návod na použitie (tabuľku porúch) daného čerpadla.

Porucha	Príčina	Náprava
Čerpadlo sa nerozbieha	Prístroj je vypnutý	Zapnutie prístroja
	Čerpadlo je vypnuté	Zapnite čerpadlo
	Prerušte napájanie	Skontrolujte elektrické zástrčkové spojenia
	Spustilo sa ochranné zariadenie proti chybnému prúdu	Vypnite prístroj a čerpadlo a vyťahnite sieťovú zástrčku. Potom kontaktujte servis OASE.
	Prístroj je defektný	
Čerpadlo nečerpá alebo čerpá nedostatočne	Prístroj sa vypol kvôli nedostatku vody. Kontrolka chodu na sucho svieti červeno.	Odstráňte príčinu nedostatku vody (napr. poruchu čerpadla). Potom stlačte štart prístroja a čerpadlo opäť spustite.
	Prípustný výškový rozdiel 15 m medzi prístrojom a miestom odberu vody je prekročený	Opravte výškový rozdiel
Čerpadlo nečerpá alebo čerpá nedostatočne	Nastavenie tlaku v prístroji nie je správne	Opravte nastavenie tlaku v prístroji
	Prístroj je namontovaný proti smeru toku vody	Montáž vykonajte správne

ČISTENIE A ÚDRŽBA

- Nepoužívajte agresívne čistiace prostriedky alebo chemické roztoky, pretože poškodíte teleso alebo môžete narušiť funkciu prístroja.

ULOŽENIE / PREZIMOVANIE

Zariadenie nie je mrazuvzdorné a pri očakávanom mraze sa musí odinštalovať a uskladniť.

Zariadenie sa skladuje nasledovne:

- Vypust' te prístroj do tej miery, ako je len možné, vykonajte dôkladné čistenie a skontrolujte prípadné poškodenie.
- Všetky hadice, potrubia a pripojenia čo možno v najväčšej miere vyprázdňte.

- Zariadenie dôkladne vyčistite, skontrolujte ohľadom poškodení a poškodené diely vymeňte.
- Prístroj skladujte v suchu a chráňte pred mrazom.
- Otvorené zástrčkové spojenia chráňte pred vlhkosťou a nečistotami.

LIKVIDÁCIA



UPOZORNENIE



Tento prístroj sa nesmie likvidovať spolu s domovým odpadom.

- Prístroj znefunkčnite odrezaním kábla a zlikvidujte ho cez príslušný zberný systém.

TECHNICKÉ ÚDAJE

ProMax Garden Automatic Switch			
Menovité napätie		V AC	230
Menovitá frekvencia		Hz	50
Menovitý prúd	maximálne	A	12
Trieda ochrany			IPX4
Pripojenie vstupu, vnútorný závit			1"
Pripojenie výstupu, vonkajší závit			1"
Prevádzkový tlak	maximálne	bar	10
Zapínací tlak	prednastavený	bar	1,5
Zapínací tlak	Rozsah nastavenia	bar	1,0 ... 3,5
Teplota čerpanej vody	min.	°C	2
Teplota čerpanej vody	max.	°C	35
Zapnutie/Vypnutie	Tlačidlo		•
Ochrana proti behu na sucho	Snímač		•
Veľkosť častíc čerpaných tuhých telies	max.	mm	2
Prívodné sieťové vedenie	Dĺžka	m	1,5
Pripájacie potrubie čerpadla	Dĺžka	m	0,3
Rozmery	Dĺžka	mm	100
	Šírka	mm	100
	Výška	mm	195
Hmotnosť		kg	0,75

SYMBOLY NA PRÍSTROJI

IP X4	Chránené pred striekajúcou vodou zo všetkých strán.
	Určené na použitie v interiéroch
	Nelikvidujte s bežným domovým odpadom
	Prečítajte si a dodržiavajte návod na použitie

Prevod originalnih navodil za uporabo

INFORMACIJE GLEDE TEH NAVODIL ZA UPORABO

Dobrodošli pri podjetju OASE Living Water. Z nakupom tega izdelka **ProMax Garden Automatic Switch** ste dobro izbrali.

Pred prvo uporabo natančno preberite navodila za uporabo naprave in dobro spoznajte napravo. Vsa dela na in z tem aparatom se smejo izvajati samo v skladu s pričujočimi navodili za uporabo.

Obvezno upoštevajte varnostna navodila za varno in pravilno uporabo.

Navodila za uporabo skrbno shranite. V primeru menjave lastnika priložite napravi tudi navodila za uporabo.

Simboli v teh navodilih

Opozorila

Opozorila v teh navodilih so razvrščena s signalnimi besedami, ki prikazujejo stopnjo nevarnosti.



OPOZORILO

- Opisuje morebitno nevarno situacijo.
- Pri neupoštevanju lahko pride do smrti ali hudih telesnih poškodb.



NAPOTEK

Informacije, ki poskrbijo za boljše razumevanje.

Dodatni napotki

- A Sklic na eno sliko, npr. sliko A.
- Sklic na neko drugo poglavje.

OPIS IZDELKA

Pregled

<input type="checkbox"/> A	Stikalo ProMax Garden Automatic Switch
1	Omrežni priključek za črpalko
2	Izhod AG
3	Priključna napeljava
4	Manometer
5	Vhod (vrtljiv)
6	Adapter
7	Tipka ZAGON
8	Kontrolna lučka za suhi tek, rdeča
9	Kontrolna lučka za obratovanje, zelena

Pravilna uporaba

ProMax Garden Automatic Switch, v nadaljevanju imenovan »naprava«, je dovoljeno uporabljati samo, kot sledi:

- Avtomatično vklopjanje in izklapljanje vodne črpalke (tlačna črpalka) pri začetju vode prek priključene porabniške naprave.
- Obratovanje ob upoštevanju tehničnih podatkov.

Morebitna napačna uporaba

Za napravo veljajo naslednje omejitve:

- Ni primerno za črpalke z integriranim avtomatskim krmiljenjem.
- Ne priključite na oskrbo s pitno vodo.
- Ni primerno za pitno vodo.
- Ne uporabljajte za profesionalne ali industrijske namene.
- Ne uporabljajte v povezavi s kemikalijami, živili, lahko vnetljivimi ali eksplozivnimi materiali.

VARNOSTNA NAVODILA

To napravo lahko uporabljajo otroci, stari 8 let in več, ter osebe z zmanjšanimi telesnimi, zaznavnimi ali psihičnimi sposobnostmi ali osebe s pomanjkanjem izkušenj in znanja, če so pri tem pod nadzorom ali so bile seznanjene z varno uporabo naprave in razumejo posledične nevarnosti.

Otroci se ne smejo igrati z napravo.

Čiščenja in uporabniškega vzdrževanja ne smejo izvajati otroci, ki so brez nadzora.

Priključitev na električno omrežje

Napravo morate zavarovati z varovalno napravo za okvarni tok z odmero okvarnega toka maksimalno 30 mA.

- Priključitev naprave je dovoljena le, če se električni podatki naprave ujemajo s podatki električnega napajanja. Podatke o napravi najdete na tipski tablici na napravi, na embalaži ali v teh navodilih.
- Podaljšek napeljave in električni delilnik (npr. razdelilniki z več vtičnicami) morata biti primerna za uporabo na prostem (zaščiten pred škropljenjem).
- Vtične povezave zavarujte pred vlago.
- Napravo je dovoljeno povezati le v instalirano vtičnico, ki je v skladu s predpisi.

Varna uporaba

Poškodovan omrežni priključni vod naj nemudoma zamenja podjetje OASE, pooblaščen servisna služba ali strokovno usposobljen električar, s čimer boste preprečili nevarnosti zaradi električnega udara.

- Naprave s poškodovano električno napeljavo ali poškodovanim ohišjem ni dovoljeno uporabljati.
- Naprave ni dovoljeno prenašati ali je vleči za omrežni priključni kabel.
- Vode polagajte tako, da so zaščiteni pred poškodbami, poleg tega pa pazite, da nihče ne more pasti čez njih.
- Ohišje naprave ali pripadajočih delov odpirajte samo, če ste v navodilih izrecno pozvani k temu.
- Na napravi opravljajte samo tista dela, ki so opisana v teh navodilih. Obrnite se samo na pooblaščen servisno službo ali v primeru dvoma na proizvajalca, če težav ni mogoče odpraviti.
- Uporabljajte le originalne nadomestne dele in opremo.
- Naprave v nobenem primeru ni dovoljeno tehnično spreminjati.

POSTAVITEV IN PRIKLOP

Napravo je mogoče priključiti vodoravno ali navpično na poljubno mesto med tlačnim priključkom vrtno črpalke, črpalke za globoki vodnjak ali potopne tlačne črpalke in prvim mestom za odjem vode (npr. pralni stroj).

- Priporočilo: Montaža neposredno na tlačni priključek črpalke. Uporabite adapter.

B

OPOMBA

- Oddaljenost do najvišjega odjemnega mesta za vodo ne sme presegati 15 m.
- Sistemski tlak ne sme presegati vrednosti 10 barov.
- Upoštevati morate tudi najvišji dovoljeni tlak črpalke. Lahko je nižji kot 10 barov!

Postopek je naslednji:

C

1. Adapter privijte na črpalko.
 - Pazite, da je O-obroč pravilno nameščen.
2. Napravo privijte na adapter.
 - Ob montaži pazite, da sta puščica na pokrovu in izhod naprave obrnjena v smeri pretoka vode.
3. Napravo povežite z nadaljevalnim vodom.

OPOMBA

Vsi priključni cevni vodi morajo povsem tesniti, saj netesni vodi vplivajo na delovanje sistema in lahko povzročijo škodo.

- Zatesnite vse navojne dele vodov med seboj ter povezavo do črpalke s primernim tesnilnim sredstvom.
- Premočno navijanje vijakov iz umetne snovi lahko povzroči poškodbe. Ne uporabljajte prekomerne moči.

DELOVANJE

OPOZORILO

Nevarna električna napetost!

Smrt ali hude telesne poškodbe zaradi električnega udara.

Pred začetkom dela:

- Prepričajte se, da sta omrežni stikali izvlačeni iz črpalke in stikala Automatic Switch.

Po zaključku del:

- Znova vzpostavite vse pogoje za zagon.

OPOMBA

Vodi so pod pritiskom!

Škoda zaradi puščanja vode

Pred začetkom dela:

- Odprite odjemno mesto za vodo, da sprostite pritisk.

Po zaključku del:

- Znova vzpostavite vse pogoje za zagon.

Zagon naprave

Pred prvo uporabo je treba črpalko napolniti in odzračiti sesalni vod. Odzračevanje sesalnega voda lahko traja nekaj minut.

Postopek je naslednji:

- Črpalko in sesalni vod povsem napolnite. (→ Navodila za uporabo črpalke)
1. Vtaknite omrežni vtič črpalke v vtičnico ProMax Garden Automatic Switch.
 2. Omrežni vtič vtaknite v vtičnico.
 - Kontrolna lučka **ON** sveti zeleno.
 - Naprava je pripravljena za uporabo.
 3. Vključite črpalko in na ProMax Garden Automatic Switch pritisnite gumb **START PUMP**.
 - Naprava aktivira črpalko za približno 15 sekund.
 4. Po avtomatičnem izklopu črpalke odprite najvišje ležeče odjemno mesto za vodo.
 5. Naprava ponovno vklopi črpalko.

- Ko prične voda enakomerno iztekati, je zagon zaključen in lahko ponovno zaprete odjemno mesto za vodo.



OPOMBA

Če se voda ne črpa:

- Pustite črpalko teči dlje od časa, ki je določen s stikalom ProMax Garden Automatic Switch. V ta namen držite pritisnjeno tipko Start Pump, dokler se ne zaključi sesalni postopek črpalke in se prične črpati voda.

Če se voda ne črpa niti približno po eni minuti:

- Izklopite stikalo ProMax Garden Automatic Switch iz električnega omrežja in ponovite zagon.

Prekinitev obratovanja in ponovni zagon

Pri suhem teku oz. pomanjkanju vode

- stikalo ProMax Garden Automatic Switch izključiti črpalko,
- kontrolna lučka **ERROR** sveti rdeče,
- avtomatsko vklopjanje črpalke je onemogočeno.

Za ponovno vzpostavitev delovanja:

- odpravite vzroke za izklop.
- Pritisnite tipko **START PUMP**.

Zaustavitev naprave

Postopek je naslednji:

1. Izvlecite omrežni vtič stikala ProMax Garden Automatic Switch.
2. Izvlecite omrežni vtič črpalke.
3. Poskrbite, da v tlačnem vodu ni tlaka, in sicer tako, da odprete odjemna mesta za vodo.

4. Poleg tega odprite protipovratne ventile, vgrajene v sesalni vod.

- Po izključitvi lahko preostala voda odteče v cev in izstopi iz črpalke prek sesalne odprtine.

Pri popolnem razstavljanju črpalke:

Ukrepanje v skladu z navodili za uporabo črpalke.

Spreminjanje tlaka za vklop



OPOZORILO

Nevarna električna napetost! To delo lahko opravlja samo električar.

Smrt ali hude telesne poškodbe zaradi električnega udara.

Pred začetkom dela:

- Prepričajte se, da sta omrežni stikali izvlečeni iz črpalke in stikala Automatic Switch.

Po zaključku del:

- Znova vzpostavite vse pogoje za zagon.

Postopek je naslednji:

D, E

- Pri prilagajanju tlaka za vklop črpalke bodite pozorni na karakteristike.

1. Privijte ohišje in odstranite pokrov.
2. Nastavitev tlaka spremenite z izvijačem tako, da vrtite nastavitveni vijak. Bodite pozorni na karakteristike za tlak.
3. Ponovno namestite pokrov ohišja in zaženite napravo.
4. Odčitajte tlak na manometru in po potrebi ponovno popravite nastavitev tlaka.



OPOMBA

Tlaka za izklop ni mogoče nastaviti in je odvisen od sistema uporabljene črpalke.

ODPRAVA TEŽAV IN MOTENJ



OPOMBA

Upoštevajte tudi navodila za uporabo (tabela motenj) uporabljene črpalke.

Motnja	Vzrok	Ukrep
Črpalka se ne zažene	Naprava je izklopljena	Vklopite napravo
	Črpalka je izklopljena	Vklopite črpalke
	Električno napajanje je prekinjeno	Preverite električne vtične povezave
	Sprožila se je varovalna naprava za okvarni tok	Izklopite napravo in črpalke ter izvlecite omrežno stikalo. Nato se obrnite na servisno službo podjetja OASE.
	Naprava je okvarjena	
	Naprava je bila izklopljena zaradi primanjkljaja vode. Kontrolna lučka za suhi tek sveti rdeče.	Odpravite vzroke za primanjkljaj vode (npr. motnje na črpalke). Nato pritisnite gumb za zagon in ponovno zaženite črpalke.
Najvišja dovoljena višinska razlika med napravo in odjemnim mestom za vodo 15 m je preoračena.	Popravite višinsko razliko	
Črpalka ne črpa ali pa črpanje ni zadostno	Nastavitev tlaka v napravi ni pravilna	Popravite nastavitev tlaka v napravi
	Naprava je nameščena v obratni smeri od pretoka vode	Pravilno izvedite montažo

ČIŠČENJE IN VZDRŽEVANJE

- Ne uporabljajte agresivnih čistil ali kemijskih raztopin, ker lahko poškodujejo ohišje ali vplivajo negativno na delovanje naprave.

SKLADIŠČENJE / POZIMI

Naprava ni zaščitena pred zmrzaljo in jo je treba v primeru, da pričakujete zmrzal, odstraniti in shraniti.

Napravo pravilno skladiščite takole:

- Izpraznite napravo kolikor je mogoče, jo temeljito očistite in preverite, ali ima kakšno okvaro.

- Izpraznite vse gibke cevi, cevovode in priključke, kolikor je mogoče.
- Napravo temeljito očistite in preverite, ali je poškodovana; poškodovane dele zamenjajte.
- Napravo skladiščite na suhem mestu s temperaturo nad lediščem.
- Odprte konektorje zaščitite pred vlago in umazanijo.

ODLAGANJE ODPADKOV



Opomba



Te naprave ne smete zavreči med gospodinjske odpadke.

- Onemogočite uporabo naprave, tako da prerežete kable, in ga predajte službi za odstranjevanje odpadkov.

TEHNIČNI PODATKI

Stikalo ProMax Garden Automatic Switch			
Naznačena napetost		V AC	230
Naznačena frekvenca		Hz	50
Nazivni tok	največ	A	12
Zaščitni razred			IPX4
Vhodni priključek z notranjim navojem			1"
Izhodni priključek z zunanjim navojem			1"
Delovni tlak	največ	bar	10
Tlak za vklop	prednastavljen	bar	1,5
Tlak za vklop	Nastavitveno območje	bar	1,0 ... 3,5
Temperatura črpane vode	min	°C	2
Temperatura črpane vode	maks	°C	35
Vklop/izklop	Tipka		•
Zaščita pred tekom na suho	Senzor		•
Velikost drobcov črpanih trdih delcev	maks	mm	2
Priključna napeljava	Dolžina	m	1,5
Priključni vod črpalke	Dolžina	m	0,3
Mere	Dolžina	mm	100
	Širina	mm	100
	Višina	mm	195
Teža		kg	0,75

SIMBOLI NA NAPRAVI

IP X4	Z vseh strani zaščiteno pred pršečo vodo
	Uporaba v notranjih prostorih
	Ne vrzite med običajne gospodinjske odpadke
	Preberite in upoštevajte navodila za uporabo

DE

EN

FR

NL

ES

PT

IT

DA

NO

SV

FI

HU

PL

CS

SK

SL

HR

RO

BG

UK

RU

CN

Prijevod originalnih uputa za uporabu

O OVOM PRIRUČNIKU ZA UPORABU

Dobrodošli u OASE Living Water. Kupnjom **ProMax Garden Automatic Switch** učinili ste dobar izbor.

Prije prve upotrebe uređaja pažljivo pročitajte ovu uputu za upotrebu, te se upoznajete s uređajem. Svi radovi na ovom uređaju i s ovim uređajem smiju se izvoditi samo prema ovim uputama.

U svrhu ispravne i sigurne upotrebe, obvezno se pridržavajte uputa za sigurnost.

Brižno čuvajte ovu uputu za upotrebu. Ako uređaj predate drugome korisniku, obvezno mu prosljedite i ove upute.

Simboli u ovim uputama

Upozorenja

Upozorenja navedena u ovim uputama kategorizirana su prema signalnim riječima kojima se ukazuje na stupanj ugroze.

UPOZORENJE

- Označava moguću opasnu situaciju.
- Posljedice zanemarivanja ove napomene mogu biti smrt ili najteže ozljede.

NAPOMENA

Informacije koje služe boljem razumijevanju.

Ostale napomene

- A Referenca na jednu sliku, primjerice sliku A.
- Referenca na neko drugo poglavlje.

OPIS PROIZVODA

Pregled

<input type="checkbox"/>	ProMax Garden Automatic Switch
1	Mrežni priključak za crpku
2	Izlaz AG
3	Strujni vod
4	Manometar
5	Ulaz (okretljiv)
6	Adapter
7	Tipka za pokretanje
8	Kontrolna lampica za suhi hod, crvena
9	Kontrolna lampica za pogon, zelena

Namjensko korištenje

ProMax Garden Automatic Switch, u daljnjem tekstu „uređaj“, smije se upotrijebiti isključivo na sljedeći način:

- Automatsko uključivanje i isključivanje crpke za vodu (tlačne crpke) pri preuzimanju vode putem priključenog potrošnog uređaja.
- Rad uz pridržavanje tehničkih podataka.

Moguća zloporaba

Za uređaj vrijede sljedeća ograničenja:

- Nije prikladno za crpke s integriranim automatskim upravljanjem.
- Ne priključujte na sustav opskrbe vodom za piće.
- Nije prikladno za vodu za piće.
- Ne primjenjujte za profesionalne ili industrijske namjene.
- Ne primjenjujte u svezi s kemikalijama, namirnicama, lako zapaljivim ili eksplozivnim materijalima.

SIGURNOSNE NAPOMENE

Djeca od 8 i više godina i osobe sa smanjenim tjelesnim, osjetilnim ili mentalnim mogućnostima te s ograničenim iskustvom i znanjem ovaj uređaj smiju upotrebljavati samo uz nadzor ili ako su upućene u njegovu sigurnu uporabu i razumiju opasnosti koje iz nje proizlaze.

Djeca se ne smiju igrati s uređajem.

Djeca ne smiju obavljati radove čišćenja i korisničkog održavanja uređaja bez nadzora.

Električni priključak

Uređaj mora biti zaštićen sklopkom na diferencijalnu (preostalu) struju s nazivnom diferencijalnom strujom od maksimalno 30 mA.

- Uređaj priključujte samo ako se električni podatci uređaja podudaraju s podacima električne mreže. Podatci uređaja nalaze se na označnoj pločici na uređaju, na pakiranju ili u ovom priručniku.
- Produžni kabeli i strujni razdjelnici (npr. adapteri s više utičnica) moraju biti prikladni za vanjsku upotrebu (zaštićeni od prskanja vode).
- Štitite spojnice utikača od vlage.
- Uređaj se smije priključivati samo na propisno instaliranu utičnicu.

Siguran rad

Oštećeni električni kabel mora odmah zamijeniti tvrtka OASE, njezina ovlaštena servisna služba ili kvalificirani stručnjak kako bi se izbjegle opasnosti od električnog udara.

- Uređaj se ne smije upotrebljavati ako postoji kvar na električnim vodovima ili na kućištu.
- Uređaj ne nosite i ne povlačite za električni kabel.
- Kabele položite tako da se ne mogu oštetiti i da nitko preko njih ne može pasti.
- Kućište uređaja ili pripadajućih dijelova otvarajte samo ako se u uputama to izričito zahtijeva.
- Na uređaju izvodite samo zahvate opisane u ovim uputama. Ako probleme ne možete sami otkloniti, obratite se ovlaštenoj servisnoj službi ili – ako ste u nedoumici – samom proizvođaču.
- Rabite samo originalne rezervne dijelove i originalni pribor uređaja.
- Nikada ne obavljajte tehničke izmjene na uređaju.

POSTAVLJANJE I PRIKLJUČIVANJE

Uređaj se vodoravno ili okomito može priključiti na bilo kojem mjestu između tlačnog priključka vrtno crpke, crpke za duboke bunare ili potopne tlačne crpke i prvog mjesta za preuzimanje vode (npr. perilice rublja)

- Preporuka: Montaža izravno na tlačni priključak za crpku. Upotrijebite adapter.

B

NAPOMENA

- Razmak najvišeg mjesta za preuzimanje vode ne smije prekoračiti 15 m.
- Ne smije se prekoračiti tlak sustava od 10 bara.
- Osim toga, treba obratiti pažnju na maksimalno dopušteni tlak crpke. On može biti manji od 10 bara!

Postupite na sljedeći način:

C

1. Adapter vijčano spojite na crpku.
 - Osigurajte ispravnu učvršćenost oprstena.
2. Uređaj vijčano spojite na adapter.
 - Prilikom montaže pripazite da strelice na poklopcu i izlazu uređaja pokazuju prema smjeru protoka vode.
3. Spojite uređaj s nastavljajućim vodom.

NAPOMENA

Svi priključni vodovi moraju biti sasvim nepropusni jer propusni vodovi mogu utjecati na funkcionalnost sustava i uzrokovati štetu.

- Odgovarajućim brtvilom međusobno za- brtvite navojne dijelove kao i spoj s crpkom.
- Prejako stezanje plastičnih navoja može dovesti do oštećenja. Izbjegavajte upotrebu previsoke sile.

RAD

UPOZORENJE

Opasan električni napon!

Smrt ili teške ozljede strujnim udarom.

Prije početka rada:

- Osigurajte da su izvučeni mrežni utikači s crpke i Automatic Switch.

Po dovršetku radova:

- Ponovno uspostavite sve preduvjete za puštanje u rad.

NAPOMENA

Vodovi su pod tlakom!

Oštećenja nastala curenjem vode

Prije početka rada:

- Otvorite mjesto za preuzimanje vode da biste isпустили tlak.

Po dovršetku radova:

- Ponovno uspostavite sve preduvjete za puštanje u rad.

Puštanje uređaja u pogon

Prije prve upotrebe uređaja treba napuniti crpku i odzračiti usisni vod. Odzračivanje usisnog voda može trajati nekoliko minuta.

Postupite na sljedeći način:

- Do kraja napunite crpku i usisni vod. (→ upute za uporabu crpke)

1. Utaknite mrežni utikač crpke u utičnicu za ProMax Garden Automatic Switch.

2. Utaknite mrežni utikač u utičnicu.

- Kontrolna lampica **ON** svijetli zeleno.
- Uređaj je spreman za rad.

3. Uključite crpku i na ProMax Garden Automatic Switch pritisnite tipku **START PUMP**.

- Uređaj će aktivirati crpku nakon cca 15 sekundi.

4. Nakon automatskog isključivanja crpke otvorite najviše mjesto za preuzimanje vode.

5. Uređaj će ponovo aktivirati crpku.

- Ako voda ravnomjerno istječe, to znači da je završen postupak puštanja u pogon i da se mjesto za preuzimanje vode može ponovo zatvoriti.



NAPOMENA

Ako nema protoka vode:

- pustite da crpka radi dulje od vremena koje je propisano na ProMax Garden Automatic Switch. Za to držite pritisnutu tipku Start Pump dok se ne završi postupak usisavanja na crpki i započne protok vode.

Ako nakon otprilike jedne minute još nije nastupio protok vode:

- odvojite ProMax Garden Automatic Switch sa strujne mreže i ponovite postupak puštanja u pogon.

Prekid rada i ponovno pokretanje

Pri suhom hodu odn. nedostatku vode

- ProMax Garden Automatic Switch isključuje crpku,
- crveno svijetli kontrolna lampica **ERROR**,
- onemogućuje se automatsko uključivanje crpke,

Za ponovno pokretanje rada:

- uklonite uzrok isključivanja.
- Pritisnite tipku **START PUMP**.

Stavljanje uređaja izvan pogona

Postupite na sljedeći način:

1. Izvucite mrežni utikač s ProMax Garden Automatic Switch.
2. Izvucite mrežni utikač crpke.

3. Otpustite tlak iz tlačnog voda otvaranjem mjesta za preuzimanje.

4. Također otvorite nepovratne ventile ugrađene u usisni vod.

- Nakon isključivanja preostala se voda može vratiti kroz crijevo i isteći kroz usisni otvor crpke.

Ako se crpka potpuno demontira:

Pridržavajte se uputa za uporabu crpke!

Promjena uklopnog tlaka



UPOZORENJE

Opasan električni napon! Ove radove smije obavljati isključivo stručni električar.

Smrt ili teške ozljede strujnim udarom.

Prije početka rada:

- Osigurajte da su izvučeni mrežni utikači s crpke i Automatic Switch.

Po dovršetku radova:

- Ponovno uspostavite sve preduvjete za puštanje u rad.

Postupite na sljedeći način:

D, E

- Prilikom prilagodbe uklopnog tlaka obratite pažnju na karakterističnu krivulju.

1. Odrvnite kućište i uklonite poklopac.
2. Odvijačem okrećite postavni vijak da biste promijenili postavku tlaka. Obratite pažnju na karakterističnu krivulju tlaka
3. Ponovno montirajte poklopac kućišta i pustite uređaj u pogon.
4. Očitajte tlak na manometru i po potrebi ponovo ispravite postavku tlaka.



NAPOMENA

Isklopni se tlak ne može podesiti i ovisi o crpki koja se upotrebljava na sustavu.

UKLANJANJE SMETNJI



NAPOMENA

Također se pridržavajte uputa za uporabu (tablice smetnji) upotrijebljene crpke.

Neispravnost	Uzrok	Rješenje
Crpka se ne pokreće	Uređaj je isključen	Uključite uređaj
	Crpka je isključena	Uključite crpku.
	Napajanje strujom je prekinuto.	Provjerite utične električne priključke.
	Aktivirala se sklopka na diferencijalnu (preostalu) struju	Isključite uređaj i crpku te izvucite mrežni utikač. Zatim se obratite servisu društva OASE
	Uređaj je neispravan	
	Uređaj se isključio zbog nedostatka vode. Kontrolna lampica za suhi hod svijetli crveno.	Uklonite uzrok nedostatka vode (npr. smetnju crpke). Nakon toga pritisnite tipku za pokretanje na uređaju da biste ponovo pokrenuli crpku.
Prekoračena je maksimalna razlika u visini od 15 m između uređaja i mjesta za preuzimanje vode	Ispravite razliku u visini	
Crpka ne pumpa ili količina protoka nije dovoljna	Nije ispravna postavka tlaka na uređaju	Ispravite postavku tlaka na uređaju
	Uređaj je montiran suprotno smjeru protoka vode	Ispravno izvedite montažu

ČIŠĆENJE I ODRŽAVANJE

- Ne upotrebljavajte agresivna sredstva za čišćenje ili kemijske otopine jer se njima može oštetiti kućište ili negativno promijeniti funkcija samog uređaja.

SKLADIŠTENJE / PREZIMLJAVANJE

Uređaj nije zaštićen od zamrzavanja i mora se demontirati i uskladištiti prije očekivanog mraza.

Ispravno skladištenje uređaja:

- Uređaj što više ispraznite, temeljito očistite i provjerite da nije oštećen.

- Sva crijeva, cijevi i priključke što više ispraznite.
- Uređaj temeljito očistite, provjerite da nije oštećen i po potrebi zamijenite oštećene dijelove.
- Uređaj osušite i uskladištite na mjesto zaštićeno od mraza.
- Otvorene utične spojeve zaštitite od vlage i prljavštine.

ZBRINJAVANJE



NAPOMENA



Ovaj uređaj ne smije se bacati u kućni otpad.

- Učinite uređaj neuporabljivim tako da prerežete kabel, a zatim ga zbrinite preko odgovarajućeg sustava za recikliranje otpada.

TEHNIČKI PODATCI

ProMax Garden Automatic Switch			
Nazivni napon		V AC	230
Nazivna frekvencija		Hz	50
Mjerna struja	Maksimalno	A	12
Vrsta zaštite			IPX4
Ulazni priključak unutarnjeg navoja			1"
Izlazni priključak vanjskog navoja			1"
Radni tlak	Maksimalno	bara	10
Uklopni tlak	unaprijed podešeno	bara	1,5
Uklopni tlak	Raspon podešavanja	bara	1,0 ... 3,5
Temperatura crpljene vode	min.	°C	2
Temperatura crpljene vode	maks.	°C	35
Uključivanje/isključivanje	Tipka		•
Zaštita od rada na suho	Senzor		•
Veličina zrna crpljenih krutih tijela	maks.	mm	2
Strujni vod	Duljina	m	1,5
Priključni vod crpke	Duljina	m	0,3
Dimenzije	Duljina	mm	100
	Širina	mm	100
	Visina	mm	195
Masa		kg	0,75

SIMBOLI NA UREĐAJU

IP X4	Sa svih strana zaštićeno od prskanja vodom.
	Upotrebljavajte u unutarnjem prostoru.
	Ne bacajte u običan kućanski otpad.
	Pročitajte i pridržavajte se priručnika za uporabu

Traducerea instrucțiunilor de utilizare originale

DESPRE ACEST MANUALUL DE UTILIZARE

Bine ați venit la OASE Living Water. Prin achiziționarea produsului **ProMax Garden Automatic Switch** ați făcut o alegere bună.

Înainte de folosirea aparatului vă rugăm să citiți cu atenție instrucțiunile de utilizare și să vă familiarizați cu aparatul. Toate lucrările la nivelul și cu acest echipament pot fi efectuate numai conform prezentelor instrucțiuni.

Respectarea indicațiilor privind securitatea este obligatorie, în scopul unei utilizări corecte și sigure.

Vă rugăm să păstrați aceste instrucțiuni la loc sigur. În cazul schimbării proprietarului, înmânați-le acestuia.

Simboluri din prezentele instrucțiuni

Indicații de avertizare

Indicațiile de avertizare din acest manual sunt clasificate prin cuvinte semnal care afișează gradul de pericolozitate.



AVERTIZARE

- Desemnează o situație potențial periculoasă.
- În cazul nerespectării pot urma accidente mortale sau vătămări dintre cele mai grave.



INDICAȚIE

Informații care servesc la o înțelegere mai bună.

Alte indicații

- A Referire la o figură, de. ex. figura A.
- Referire la un alt capitol.

DESCRIEREA PRODUSULUI

Vedere de ansamblu

<input type="checkbox"/> A	Înterupător ProMax Garden Automatic
1	Conexiune pentru pompă
2	Ieșire AG
3	Conductor de racord la rețea
4	Manometru
5	Intrare (rotativă)
6	Adaptor
7	Buton START
8	Lampă de control funcționare în regim uscat, roșie
9	Lampă de control funcționare, verde

Utilizarea în conformitate cu destinația

ProMax Garden Automatic Switch, denumit în cele ce urmează "aparat", va fi utilizat exclusiv după cum urmează:

- Pornirea și oprirea automată a unei pompe de apă (pompă hidraulică) în cazul captării apei prin intermediul instalației de consum racordate.
- Operarea cu respectarea datelor tehnice.

Posibilă folosire greșită

Pentru aparat sunt valabile următoarele restricții:

- Nu este adecvat pentru pompe cu un sistem de comandă automat integrat.
- Nu racordați la conducta de alimentare cu apă potabilă.
- Inadecvat pentru apă potabilă.
- Nu utilizați în scopuri profesionale sau industriale.
- NU utilizați în combinație cu substanțe chimice, alimente, substanțe ușor inflamabile sau explozive

INDICAȚII DE SECURITATE

Acest aparat poate fi folosit de către copii începând cu 8 ani și peste, precum și persoane cu deficiențe psihice, senzoriale sau abilități mentale, ori cu experiență redusă și cu cunoștințe reduse, dacă sunt supravegheate sau au fost instruite în ceea ce privește utilizarea sigură a aparatului și au înțeles pericolele rezultate.

Copiii nu au voie să se joace cu aparatul.

Este interzisă curățarea și întreținerea curentă de către copii fără supraveghere.

Conexiunea electrică

Aparatul trebuie să dispună de un sistem de protecție împotriva curenților vagabonzi cu o eroare de calcul a curentului de maxim 30 mA.

- Racordați aparatul numai dacă datele electrice ale aparatului coincid cu cele ale instalației de alimentare cu energie electrică. Datele aparatului sunt menționate pe plăcuța de fabricație de pe aparat, de pe ambalaj sau din prezentele instrucțiuni.
- Cablurile prelungitoare și distribuitorii de energie electrică (de exemplu reglete de prize) trebuie să fie compatibile pentru utilizarea în aer liber (cu protecție împotriva stropilor de apă).
- Protejați de umiditate îmbinările cu ștecăr.
- Conectați aparatul numai la o priză instalată corect.

Funcționare sigură

Dispuneți înlocuirea imediată a unui cablu de alimentare deteriorat de către OASE, un serviciu pentru clienți autorizat sau un electrician calificat, pentru a evita pericolele datorate unei electrocutări.

- În cazul cablurilor electrice defecte sau a unei carcase defecte, aparatul nu mai poate fi utilizat.
- Nu transportați sau trageți aparatul de conductorul electric.
- Pozați conductorii protejați împotriva deteriorărilor și aveți în vedere să nu se împiedice nimeni de aceștia.
- Deschideți carcasa aparatului sau a componentelor aferente numai în cazul în care nu vi se solicită expres acest lucru în instrucțiuni.
- Executați la aparat numai lucrările care sunt descrise în aceste instrucțiuni. Adresați-vă unei stații de service autorizate sau, în caz de incertitudine, producătorului, dacă nu puteți remedia problemele.
- Utilizați numai piese de schimb și accesorii originale pentru aparat.
- Nu efectuați niciodată modificări tehnice ale aparatului.

AMPLASAREA ȘI RACORDAREA

Aparatul poate fi racordat orizontal sau vertical, în orice loc între conducta de presiune a unei pompe de grădină, a unei pompe pentru un puț de adâncime sau a unei pompe submersibile și primul punct de captare a apei (de ex. mașină de spălat)

- Recomandare: Montaj direct pe conducta de presiune a pompei. Utilizați adaptorul.

B

INDICAȚIE

- Distanța până la cel mai înalt punct de captare a apei nu trebuie să depășească 15 m.
- Presiunea de 10 bari a sistemului nu trebuie depășită.
- În plus, trebuie respectată presiunea maximă admisă a pompei. Aceasta se poate afla sub 10 bari!

Procedați după cum urmează:

C

1. Înșurubați adaptorul pe pompă.
 - Acordați atenție poziției corecte a inelului O.
2. Înșurubați aparatul pe adaptor.
 - La montaj, aveți grijă ca săgețile de pe capac și de pe ieșirea aparatului să indice în sensul curgerii apei.
3. Conectați aparatul la conducta suplimentară.

INDICAȚIE

Toate conductele de racord trebuie să fie perfect etanșe, deoarece conductele neetanșe pot afecta capacitatea de funcționare a sistemului și pot conduce la apariția unor defecțiuni.

- Etanșați filetele conductelor între ele, precum și conexiunea la pompă cu mijloace de etanșare adecvate.
- Strângerea prea puternică a îmbinărilor filetate din material plastic poate conduce la deteriorări. Evitați utilizarea unei forțe excesive.

OPERARE

AVERTIZARE

Tensiune electrică periculoasă!
Moarte sau accidente grave prin electrocutare.

Înainte de începerea lucrărilor:

- Asigurați-vă că ștecherul pompei și cel al întrerupătorului automat sunt scoase din priză.

După încheierea lucrărilor:

- Restabiliți toate premisele pentru punerea în funcțiune.

INDICAȚIE

Conductele se află sub presiune!

**Daune cauzate de scurgeri de apă
Înainte de începerea lucrărilor:**

- Deschideți un punct de captare a apei, pentru ca presiunea fi evacuată.

După încheierea lucrărilor:

Restabiliți toate premisele pentru punerea în funcțiune.

Punerea în funcțiune a aparatului

Înainte de prima utilizare, pompa trebuie umplută și conducta de aspirare aerisită. Aerisirea conductei de aspirare poate dura câteva minute.

Procedați după cum urmează:

- Umpleți complet pompa și conducta de aspirație. (→ instrucțiunea de folosire a pompei)
1. Introduceți ștecherul pompei în priză ProMax Garden Automatic Switch .
 2. Conectați fișa de rețea la priză.
 - Lampa de control **ON** luminează verde.
 - Aparatul este în stare de funcționare.
 3. Porniți pompa și apăsați pe ProMax Garden Automatic Switch butonul **START PUMP** .
 - Aparatul activează pompa pentru cca 15 secunde.

4. După oprirea automată a pompei, deschideți punctul de captare a apei aflat în cea mai înaltă poziție.
5. Aparatul pornește pompa din nou.
 - Dacă apa curge uniform, punerea în funcțiune este finalizată și punctul de captare a apei poate fi închis din nou.



INDICAȚIE

În cazul în care apa nu este transportată:

- Lăsați pompa să funcționeze pentru o perioadă mai lungă decât timpul predefinit de către întrerupătorul ProMax Garden Automatic. Pentru aceasta, mențineți butonul Start Pump apăsat, până când procesul de absorbție al pompei este încheiat și apa este transportată.

În cazul în care, după circa un minut apa nu este transportată:

- Deconectați întrerupătorul ProMax Garden Automatic de la rețeaua de curent și repetați punerea în funcțiune.

Întreruperea și reluarea funcționării

În cazul funcționării uscate respectiv în cazul lipsei apei

- Întrerupătorul ProMax Garden Automatic decuplează pompa,
- în cazul în care lampa de control luminează **ERROR** roșu,
- pornirea automată a pompei este împiedicată,

Pentru repunerea în funcțiune:

- Îndepărtați cauza opririi.
- Acționați butonul **START PUMP**.

Scoaterea din funcțiune a aparatului

Procedați după cum urmează:

1. Scoateți ștecherul întrerupătorului ProMax Garden Automatic.
2. Scoateți ștecherul pompei.
3. Depresurizați conducta de presiune prin deschiderea locului de extragere.

4. Deschideți supapele de reținere montate suplimentar în conducta de aspirare.

- După deconectare, apa reziduală poate curge înapoi în furtun și poate ieși prin orificiul de aspirare al pompei.

În cazul în care pompa se demontează complet:

Procedați în conformitate cu instrucțiunea de utilizare a pompei!

Modificarea presiunii de conectare



AVERTIZARE

Tensiune electrică periculoasă! Această procedură trebuie realizată numai de către un electrician calificat.

Moarte sau accidente grave prin electrocutare.

Înainte de începerea lucrărilor:

- Asigurați-vă că ștecherul pompei și cel al întrerupătorului automat sunt scoase din priză.

După încheierea lucrărilor:

- Restabiliți toate premisele pentru punerea în funcțiune.

Procedați după cum urmează:

D, E

- La adaptarea presiunii de conectare, respectați curba caracteristică.

1. Desfaceți șuruburile carcasei și îndepărtați capacul.
2. Modificați reglajul presiunii cu ajutorul unei șurubelnițe, prin rotirea șurubului de reglare. Respectați curba caracteristică a presiunii
3. Montați la loc capacul carcasei și puneți aparatul în funcțiune.
4. Citiți presiunea pe manometru și corectați reglajul presiunii din nou, dacă este cazul.

i INDICAȚIE

Presiunea de deconectare nu poate fi reglată și depinde de pompa utilizată în cadrul sistemului.

ÎNLĂTURAREA DEFECȚIUNILOR**i INDICAȚIE**

Țineți cont și de manualul de instrucțiuni (tabel defecțiuni) al pompei utilizate.

Defecțiune	Cauză	Remediere
Pompa nu pornește	Aparatul este deconectat	Conectați aparatul
	Pompa este oprită	Pornire pompă
	Alimentarea electrică întreruptă	Verificați conexiunile electrice cu fișă
	A declanșat dispozitivul de protecție împotriva curenților vagabonzi	Opriiți aparatul și pompa și scoateți ștecherul din priză, apoi contactați service-ul OASE
	Aparatul este defect	
	Aparatul s-a oprit din cauza lipsei apei. Lampa de control pentru funcționare în regim uscat luminează roșu.	Îndepărtați cauza lipsei apei (de ex. defecțiune a pompei). Apoi apăsați butonul Start de pe aparat, pentru a reporni pompa.
Pompa nu transportă sau transportă insuficient	Diferența de nivel de 15 m între aparat și punctul de captare a apei este depășită	Corecți diferența de nivel
	Reglajul presiunii în aparat nu este corect	Corecți reglajul presiunii în aparat
	Aparatul este montat în sens invers curgerii apei	Executați montajul în mod corect

CURĂȚAREA ȘI ÎNTREȚINEREA

- Nu utilizați agenți de curățare sau soluții chimice agresive, deoarece astfel poate fi atacată carcasa sau influențată negativ funcționarea aparatului.

DEPOZITAREA / DEPOZITAREA PE TIMP DE IARNĂ

Aparatul nu este rezistent la îngheț și trebuie dezinstalat și depozitat, dacă este posibilă apariția înghețului.

Depozitați corect aparatul în felul următor:

- Goliți cât mai bine posibil echipamentul, efectuați o curățare temeinică și verificați dacă nu există defecțiuni.

- Goliți cât mai bine posibil toate furtunurile, conductele și racordurile.
- Curățați temeinic aparatul, verificați să nu existe deteriorări și înlocuiți părțile deteriorate.
- Depozitați aparatul într-un loc uscat și ferit de îngheț.
- Protejați contactele deschise cu fișe împotriva umidității și murdăriei.

ÎNDEPĂRTAREA DEȘEURILOR



INDICAȚIE



Nu este permisă eliminarea ca deșeu menajer a acestui aparat.

- Faceți aparatul inutilizabil prin tăierea cablului de alimentare și eliminați-l prin sistemul de preluare prevăzut pentru aceasta.

DATE TEHNICE

Înterupător ProMax Garden Automatic			
Tensiunea măsurată		V CA	230
Frecvență de calcul		Hz	50
Curent nominal	maxim	A	12
Tip de protecție			IPX4
Racord intrare filet interior			1"
Racord ieșire filet exterior			1"
Presiune de funcționare	maxim	bari	10
Presiune de conectare	presetat	bari	1,5
Presiune de conectare	Interval de reglare	bari	1.0 ... 3.5
Temperatura apei pompate	min	°C	2
Temperatura apei pompate	max.	°C	35
Conectarea/deconectarea	Tastă		•
Protecție la funcționarea uscată	Senzor		•
Granulația corpurilor solide pompate	max.	mm	2
Conductor de racord la rețea	Lungimea	m	1,5
Conductă de racordare a pompei	Lungimea	m	0,3
Dimensiuni	Lungimea	mm	100
	Lățimea	mm	100
	Înălțime	mm	195
Masa		kg	0,75

SIMBOLURILE DE PE APARAT

IP X4	Protejat împotriva stropilor de apă din toate direcțiile
	Utilizați în interior
	A nu se elimina împreună cu deșeurile menajere normale
	Citiți și respectați instrucțiunile de utilizare

DE
EN
FR
NL
ES
PT
IT
DA
NO
SV
FI
HU
PL
CS
SK
SL
HR
RO
BG
UK
RU
CN

Превод на оригиналното упътване за употреба

ЗА ТОВА РЪКОВОДСТВОТО ЗА УПОТРЕБА

Добре дошли в OASE Living Water. С покупката на продукта **ProMax Garden Automatic Switch** Вие направихте добър избор.

Преди първото използване на уреда внимателно прочетете Ръководството и се запознайте с уреда. Всички работи по и с този уред трябва да се изпълняват в съответствие с настоящето ръководство.

Непременно спазвайте инструкциите за безопасност за правилното и безопасно ползване.

Грижливо съхранете това ръководство. При смяна на собственика, моля, предайте и ръководството.

Символите в това упътване

Предупредителни указания

Предупредителните указания в това ръководство са класифицирани със сигнални думи, които показват степента на опасността.



ПРЕДУПРЕЖДЕНИЕ

- Обозначава възможна опасна ситуация.
- При несъблюдаване последствията могат да бъдат смърт или тежко нараняване.



УКАЗАНИЕ

Информация, която служи за по-доброто разбиране.

Други указания

- A Препратка към фигура, напр. фигура А.
- Препратка към друга глава.

ОПИСАНИЕ НА ПРОДУКТА

Преглед

<input type="checkbox"/> A	ProMax Garden Automatic Switch
1	Електрозахранване за помпата
2	Изход външ. резба
3	Електрозахранващ кабел
4	Манометър
5	Вход (въртящ се)
6	Адаптер
7	Бутон СТАРТ
8	Контролна лампа за сух ход, червена
9	Контролна лампа за работа, зелена

Употреба по предназначение

ProMax Garden Automatic Switch, наречан "уред", може да се използва само така, както е описано по-долу:

- Автоматично включване и изключване на водна помпа (напорна помпа) при водоотвеждане чрез свързан консуматор.
- Експлоатация при спазване на техническите данни.

Възможна грешна употреба

За уреда са валидни следните ограничения:

- Не е подходящ за помпи с интегрирано автоматично управление.
- Не свързвайте към водоснабдяването с питейна вода.
- Не е подходящо за питейна вода.
- Не използвайте уреда за производствени или промишлени цели.
- Не използвайте уреда заедно с химикали, хранителни продукти, лесно запалими или взривоопасни вещества.

УКАЗАНИЯ ЗА БЕЗОПАСНОСТ

Този уред може да се използва от деца от 8-годишна възраст и нагоре, както и от хора с намалени физически, сензорни или умствени възможности или такива, които нямат опит и познания, само ако са наблюдавани или инструктирани за безопасната употреба и разбират произтичащите от това опасности.

Децата не играят с уреда.

Почистването и поддръжката не трябва да се извършват от деца без надзор.

Електрическо свързване

Уредът трябва да е обезопасен със защитно съоръжение за ток на утечка с номинален ток на утечка от максимум 30 mA.

- Свържете уреда само тогава, когато електрическите данни на уреда и електрозахранването съвпадат. Данните за уреда се намират върху заводската табела на уреда, върху опаковката или в настоящото ръководство.
- Удължаващи кабели и токови разпределители (напр. многогнездови контакти) трябва да са подходящи за използване на открито (защитени от пръски вода).
- Защитете от влагата контактните съединения.
- Свържете уреда само към инсталиран според предписанията контакт.

Безопасна работа

Повреден захранващ кабел трябва незабавно да бъде сменен от OASE, оторизиран сервиз или квалифициран електротехник, за да се избегне опасността от токов удар.

- При дефектни електрически проводници или дефектен корпус уредът не бива да се използва.
- Не носете, съответно не теглете уреда за захранващия кабел.
- Полагайте проводниците така, че да са предпазени от повреди и обърнете внимание на това, никой да не може да се спъне в тях.
- Отваряйте корпуса на уреда или на принадлежащите му части, само ако това се изисква изрично в ръководството.
- Извършвайте само работи по уреда, които са описани в това ръководство. Ако проблемите не могат да се отстранят, обърнете се към упълномощен филиал на клиентската служба или при съмнения към производителя.
- Използвайте само оригинални резервни части и оригинални аксесоари за уреда.
- Никога не извършвайте технически промени по уреда.

МОНТАЖ И СВЪРЗВАНЕ

Уредът може да се свърже хоризонтално или вертикално на произволно място между изходния отвор на градинска помпа за поливане, помпа за дълбоки кладенци или потопяема помпа и първото място за водоотвеждане (напр. перална машина)

- Препоръка: Монтаж директно върху изходния отвор на помпата. Използвайте адаптер.

В

УКАЗАНИЕ

- Разстоянието до най-високо разположеното място за водоотвеждане не трябва да надвишава 15 m.
- Налягането в системата от 10 bar не трябва да се надвишава.
- Освен това трябва да се спазва максимално допустимото налягане на помпата. То може да е под 10 bar!

Процедирайте по следния начин:

С

1. Завинтете адаптера върху помпата.
– Внимавайте за правилна сглобка на О-пръстена.
2. Завинтете уреда върху адаптера.
– При монтажа внимавайте стрелките върху капака и изхода за уреда да сочат в посоката на протичане на водата.
3. Свържете уреда с продължението на тръбопровода.

УКАЗАНИЕ

Всички отклонения на тръбопровода трябва да са абсолютно херметични, тъй като неуплътнените тръбопроводи могат да нарушат годността за експлоатация на системата и да доведат до повреди.

- Уплътнете една спрямо друга резбовите части на тръбопроводите и връзката на помпата с подходящо средство за уплътняване.
- Твърде силното затягане на пластмасовите винтови съединения може да доведе до повреди. Избягвайте прекомерната сила.

РАБОТА

ПРЕДУПРЕЖДЕНИЕ

Опасно електрическо напрежение!
Смърт или тежки наранявания от токов удар.

Преди започване на работа:

- Уверете се, че щепселите на помпата и Automatic Switch са изключени.

Преди завършване на работа:

- Изпълнете отново всички предпоставки за пускането в експлоатация.

УКАЗАНИЕ

Тръбопроводите са под налягане!

Повреди вследствие на изтичаща вода

Преди започване на работа:

- Отворете място за водоотвеждане, за да може налягането да спадне.

Преди завършване на работа:

Изпълнете отново всички предпоставки за пускането в експлоатация.

Пускане на уреда в експлоатация

Преди първото използване помпата трябва да бъде напълнена и смукателният тръбопровод да бъде обезвъздушен. Обезвъздушаването на смукателния тръбопровод може да продължи няколко минути.

Процедирайте по следния начин:

- Напълнете цялата помпа и смукателния тръбопровод. (→ Ръководство за обслужване на помпата)

1. Включете щепсела за електрозахранването на помпата в контакта на ProMax Garden Automatic Switch.

2. Поставете щепсела за електрозахранването в контакта.

- Контролната лампа **ON** свети зелено.
- Уредът е в готовност за експлоатация.

3. Включете помпата и натиснете на ProMax Garden Automatic Switch бутоната **START PUMP**.

– Уредът активира помпата за ок. 15 секунди.

4. След автоматичното изключване на помпата отворете най-високо разположеното място за водоотвеждане.

5. Уредът отново включва помпата.

– Ако водата изтича равномерно, пускането в експлоатация е завършено и мястото за водоотвеждане може отново да се затвори.



УКАЗАНИЕ

Ако не се изпомпва вода:

- Оставете помпата да работи по-дълго от времето, предварително зададено чрез ProMax Garden Automatic Switch. За целта задръжте натиснат бутоната Start Pump, докато приключи процесът на всмукване от помпата и започне да се изпомпва вода.

Ако след около една минута още не се изпомпва вода:

- Изключете ProMax Garden Automatic Switch от електрозахранването и повторете пускането в експлоатация.

Прекъсване и повторно пускане в режим на експлоатация

При сух ход, респ. липса на вода

- ProMax Garden Automatic Switch изключва помпата,
- контролната лампа **ERROR** свети червено,
- предотвръща се автоматичното включване на помпата,

За да се възстанови експлоатацията:

- отстранете причината за изключването.
- Задействайте бутоната **START PUMP**.

Извеждане на уреда от експлоатация

Процедирайте по следния начин:

1. Изключете щепсела от ProMax Garden Automatic Switch.
2. Изключете щепсела на помпата.
3. Чрез отваряне на местата на водо-вземане отстранете налягането от напорния тръбопровод.
4. Допълнително отворете монтажните възвратни клапани в смукателния тръбопровод.
 - След изключването в маркуча може да се върне обратно остатъчна вода и да излезе от смукателния отвор на помпата.

Ако помпата се демонтирана изцяло:

Процедирайте съгласно ръководството за употреба на помпата!

Промяна на налягането при включване



ПРЕДУПРЕЖДЕНИЕ

Опасно електрическо напрежение!
Тази работа трябва да се извършва само от електротехник.

Смърт или тежки наранявания от токов удар.

Преди започване на работа:

- Уверете се, че щепселите на помпата и Automatic Switch са изключени.

Преди завършване на работа:

- Изпълнете отново всички предпоставки за пускането в експлоатация.

Процедирайте по следния начин:

D, E

- При напасването на налягането при включване вземете под внимание характеристикната крива.

1. Отвинтете корпуса и отстранете капак.

- Променете настройката на налягането с отвертка чрез завъртане на регулиращия винт. Вземете под внимание характеристикната крива за налягането
- Монтирайте отново капака на корпуса и пуснете в експлоатация уреда.

- Отчетете налягането на манометъра и при нужда коригирайте отново настройката на налягането.

УКАЗАНИЕ

Налягането при изключване не може да се настройва и зависи от помпата, използвана в системата.

ОТСТРАНЯВАНЕ НА ПОВРЕДИ

УКАЗАНИЕ

Вземете под внимание и ръководството за употреба (таблица с повреди) на използваната помпа.

Неизправност	Причина	Помощ за отстраняване
Помпата не тръгва	Уредът е изключен	Включете уреда
	Помпата е изключена	Включете помпата
	Прекъснато електрозахранване	Проверете електрическите щепселни съединения
	Задействало се е защитното съоръжение срещу ток на утечка	Изключете уреда, помпата и щепсела. След това се свържете със сервиза на OASE
	Уредът е дефектен	
	Уредът се е изключил поради липса на вода. Контролната лампа за сух ход свети червено.	Отстранете причината за липса на вода (напр. повреда на помпата). След това натиснете бутона Старт на уреда, за да пуснете отново помпата.
	Надвишена е допустимата разлика във височините от 15 m между уреда и мястото за водоотвеждане.	Коригирайте разликата във височините
Помпата не изпомпва или изпомпва недостатъчно	Настройката на налягането в уреда не е правилна	Коригирайте настройката на налягането в уреда
	Уредът е монтиран срещу посоката на протичане на водата	Изпълнете монтажа правилно

ПОЧИСТВАНЕ И ПОДДРЪЖКА

- Не използвайте агресивни почистващи препарати или химически

разтвори, тъй като те могат да повредят корпуса или да се наруши функционирането на уреда.

СЪХРАНЕНИЕ/ЗАЗИМЯВАНЕ

Уредът не е защитен от замръзване и трябва да се демонтира и прибере при очаквани минусови температури.

Уредът се съхранява правилно по следния начин:

- Изпразнете уреда, доколкото е възможно, почистете го основно и го проверете за повреди.
- Изпразнете всички маркучи, тръбопроводи и връзки, доколкото е възможно.
- Почистете основно уреда, проверете за повреди, сменете повредените части.

- Съхранявайте уреда на сухо и защитено от замръзване място.
- Защитете откритите контактни съединения от влага и замърсяване.

ИЗХВЪРЛЯНЕ



УКАЗАНИЕ

Този уред не бива да се изхвърля като битов отпадък.

- Направете уреда неизползваем, отрязвайки кабела и го изхвърлете в съответния събирателен пункт.

DE

EN

FR

NL

ES

PT

IT

DA

NO

SV

FI

HU

PL

CS

SK

SL

HR

RO

BG

UK



RU

CN

ТЕХНИЧЕСКИ ДАННИ

ProMax Garden Automatic Switch			
Номинално напрежение		V AC	230
Разчетна честота		Hz	50
Номинален ток	максимум	A	12
Вид защита			IPX4
Съединение вход вътрешна резба			1"
Съединение изход външна резба			1"
Работно налягане	максимум	бара	10
Налягане при включване	предварително настроено	бара	1,5
Налягане при включване	Диапазон на настройване	бара	1,0 ... 3,5
Температура на изпомпваната вода	мин.	°C	2
Температура на изпомпваната вода	макс.	°C	35
Включване/изключване	Бутон		•
Защита срещу работа на сухо	Датчик		•
Размер на частиците на изпомпваните твърди тела	макс.	mm	2
Електрозахранващ кабел	Дължина	m	1,5
Отклонение на тръбопровода за помпата	Дължина	m	0,3
Размери	Дължина	mm	100
	Широчина	mm	100
	Височина	mm	195
Тегло		kg	0,75

СИМВОЛИ ВЪРХУ УРЕДА

IP X4	Защитен от всички страни срещу пръски вода
	Използвайте на закрито.
	Да не се изхвърля с обикновените битови отпадъци
	Прочетете и съблюдавайте ръководството за употреба

Переклад оригінального посібника з експлуатації

ДОКЛАДніше ПРО ІНСТРУКЦІЮ З ЕКСПЛУАТАЦІЇ

Раді вітати вас у компанії «OASE Living Water». Придбавши дану продукцію **ProMax Garden Automatic Switch**, Ви зробили гарний вибір.

Перед першим використанням пристрою ретельно прочитайте інструкцію з експлуатації і ознайомтеся з пристроєм. Всі роботи з даним приладом та на ньому дозволяється проводити тільки при дотриманні умов цієї інструкції по експлуатації.

Обов'язково дотримуйтеся правил техніки безпеки для правильного та безпечного використання пристрою.

Ретельно зберігайте цю інструкцію з експлуатації. У випадку зміни власника передайте йому інструкцію з експлуатації.

Символи, що використані у цій інструкції з експлуатації

Попереджувальні знаки

Попереджувальні сигнали в цій інструкції класифікуються за допомогою сигнальних слів, які позначають розмір загрози.



ПОПЕРЕДЖЕННЯ

- Означає можливо небезпечну ситуацію.
- При недотримання може призвести до смерті або важкої травми.



ВКАЗІВКА

Інформація для кращого розуміння.

Подальші вказівки

- А Посилання на малюнок, наприклад малюнок А.
- Посилання на іншу главу.

ОПИС ВИРОБУ

Огляд

<input type="checkbox"/> А	ProMax Garden Automatic Switch
1	Штепсельний роз'єм для підключення насоса
2	Вихідне з'єднання
3	Мережевий кабель
4	Манометр
5	Вхідне з'єднання (з різьбою)
6	Перехідник
7	Пускова кнопка START
8	Контрольна лампочка сухого режиму, червона
9	Контрольна лампочка роботи, зелена

Використання пристрою за призначенням

ProMax Garden Automatic Switch, надалі «Пристрій», використовувати лише як описано нижче.

- Автоматичне ввімкнення та вимкнення водяного (напірного) насоса під час забору води за допомогою підключеного побутового приладу.
- Експлуатація з дотриманням технічних характеристик.

Можливе неправильне використання

На прилад поширюються наступні обмеження:

- Пристрій не призначений для насосів з вбудованим автоматичним керуванням.
- Не підключати до лінії подачі питної води.
- Не призначено для питної води.
- Не для комерційного або промислового використання.
- Не допускати контакту з хімікатами, харчовими продуктами, легкозаймистими та вибуховими матеріалами

ІНСТРУКЦІЯ З ТЕХНІКИ БЕЗПЕКИ

Діти від 8 років і старше, а також люди з обмеженими фізичними, сенсорними чи психічними можливостями або люди з невеликим досвідом та об'ємом знань можуть користуватись цим приладом, якщо вони при цьому знаходяться під контролем або отримали інструкції по безпечному поводженні з приладом, з повним розумінням всіх небезпек при роботі з ним.

Діти не можуть гратися з приладом.

Дітям заборонено чистити чи обслуговувати без належного контролю з боку дорослих.

Підключення до мережі

Прилад повинен бути захищений за допомогою захисного пристрою від струму ушкодження з максимальним розрахунковим струмом 30 мА.

- Під'єднайте прилад лише у випадку, якщо електричні характеристики приладу збігаються з даними джерела струму. Дані приладу містяться на заводській табличці, на пакуванні або в цій інструкції.
- Подовжувачі й розподільники (наприклад, колодки) повинні бути призначені для використання на відкритому повітрі (захищені від водяних бризок).
- Захистіть рознімні з'єднання від потрапляння вологи.

- Підключайте прилад тільки до розетки, змонтованої згідно з інструкцією.

Безпечна робота

Щоб уникнути ураження електричним струмом, одразу зверніться щодо заміни пошкодженого мережевого кабелю до представників OASE, авторизованого відділу технічного обслуговування клієнтів або кваліфікованого електротехнічного персоналу.

- При пошкодженні електричних кабелів або корпусу експлуатувати пристрій заборонено.
- Переносити чи тягнути пристрій за електричний кабель заборонено.
- Кабелі слід прокладати так, щоб захистити їх від ушкоджень і не створювати небезпеку падіння для людей.
- Відкривайте корпус пристрою або його компонентів лише в тому разі, якщо в інструкції є чіткі вказівки щодо цього.
- Проводьте на пристрої тільки ті роботи, які описані в цій інструкції. Якщо не вдається усунути проблеми, зверніться до авторизованого сервісного центру або в разі сумнівів до виробника.
- Використовуйте лише оригінальні запасні частини й оригінальне приладдя до пристрою.
- Ніколи не здійснюйте технічних змін на пристрої.

ВСТАНОВЛЕННЯ ТА ПІДКЛЮЧЕННЯ

Пристрій можна встановити горизонтально або вертикально у будь-якому місці між напірним патрубком садового, глибинного чи занурювального насоса та першим місцем забору води (напр. пральною машиною).

- Рекомендація: Встановлювати безпосередньо на напірний патрубок насоса. Використовувати перехідник.

В

ВКАЗІВКА

- Перепад висот з місцем забору води, розташованим найвище, не повинен перевищувати 15 м.
- Системний тиск не повинен перевищувати 10 бар.
- Також необхідно слідкувати за максимальним тиском у насосі. Тиск повинен бути меншим за 10 бар!

Необхідно виконати наступні дії:

С

1. Прикрутити перехідник гвинтами до насоса.
 - Звернути увагу на правильність розташування ущільнювального кільця.
2. Прикрутити пристрій гвинтами до перехідника.
 - Під час монтажу слідкувати за тим, щоб стрілки на кришці та вихідному з'єднанні пристрою показували у напрямку течії води.
3. З'єднати пристрій зі сполучним шлангом.

ВКАЗІВКА

Всі з'єднувальні елементи повинні бути абсолютно герметичними. Негерметичні з'єднання можуть вплинути на функціонування системи та спричинити пошкодження.

- Різьбові з'єднання елементів трубопроводу між собою та в місці під'єднання насоса повинні бути ущільнені відповідним герметиком.
- Занадто сильне затискання пластикових різьбових з'єднань може призвести до їх пошкодження. Уникати докладання завеликої сили

ЕКСПЛУАТАЦІЯ

ПОПЕРЕДЖЕННЯ

Небезпечна електрична напруга!

Смерть або важкі травми внаслідок ураження електричним струмом.

Перед початком робіт:

- Переконайтеся, що витягнули мережеві штекери насоса та реле Automatic Switch.

Після закінчення робіт:

- Зносу створити все передумови для введення в експлуатацію.

ВКАЗІВКА

Трубопровід під тиском!

Протікання води спричинює пошкодження

Перед початком робіт:

- Відкрити місце забору води, щоб послабити тиск.

Після закінчення робіт:

Зносу створити все передумови для введення в експлуатацію.

Введення приладу в експлуатацію

Перед першим використанням треба наповнити насос та видалити повітря з всмоктувального шланга. Видалення

повітря з всмоктувального шланга може тривати кілька хвилин.

Необхідно виконати наступні дії:

- Повністю наповнити насос і підвідний трубопровід. (→ Інструкція з обслуговування насоса)
1. Вставити мережевий штекер насоса у роз'єм реле ProMax Garden Automatic Switch.
 2. Вставити вилку в розетку.
 - Контрольна лампочка **ON** горить зеленим.
 - Пристрій готовий до використання.
 3. Увімкнути насос, на пристрої ProMax Garden Automatic Switch натиснути кнопку **START PUMP**.
 - Пристрій активує насос протягом 15 секунд.
 4. Після автоматичного вимкнення насоса відкрити місце забору води, розташоване найвище.
 5. Пристрій знову увімкне насос.
 - Як тільки вода почне текти безпечно, це свідчитиме про завершення процедури введення в експлуатацію і місце забору води можна знову закривати.



ВКАЗІВКА

Якщо вода не перекачується:

- Дати насосу працювати довше періоду, встановленого реле ProMax Garden Automatic Switch. Для цього затиснути кнопку Start Pump і не відпускати, поки не насос не припинить всмоктування і не піде вода.

Якщо хвилину потому вода не почне перекачуватися:

- Від'єднати реле ProMax Garden Automatic Switch від мережі живлення, знову провести введення до експлуатації.

Переривання та поновлення роботи

При роботі насоса в сухому режимі або за недостатньої кількості води

- реле ProMax Garden Automatic Switch вимикає насос,
- контрольна лампочка **ERROR** загоряється червоним,
- пристрій запобігає автоматичному ввімкненню насоса,

Щоб поновити роботу, необхідно:

- Усунути причину вимкнення.
- Натиснути кнопку **START PUMP**.

Виведення з експлуатації

Необхідно виконати наступні дії:

1. Витягнути мережевий штекер реле ProMax Garden Automatic Switch.
2. Витягнути мережевий штекер насоса.
3. Спустити тиск в напірній лінії за допомогою відкриття водозабірних резервуарів.
4. Додатково відкрити вбудовані у всмоктувальний шланг зворотні клапани.
 - Після відключення залишок води в шлангу може потекти назад і виступити через вхідний отвір насоса.

Якщо насос повністю демонтовано:

Діяти за інструкцією з експлуатації насоса!

Зміна тиску ввімкнення



ПОПЕРЕДЖЕННЯ

Небезпечна електрична напруга! Цю роботу можуть виконувати лише кваліфіковані електрики.

Смерть або важкі травми внаслідок ураження електричним струмом.

Перед початком робіт:

- Переконайтеся, що витягнули мережеві штекери насоса та реле Automatic Switch.

Після закінчення робіт:

- Зносу створити все передумови для введення в експлуатацію.

Необхідно виконати наступні дії:

D, E

• Під час налаштування тиску ввімкнення зверніть увагу на наведений графік.

1. Викрутити гвинти корпусу і зняти кришку.

2. Змінити параметри тиску, підкрутивши регулювальні гвинти викруткою. Звернути увагу на наведений графік тиску.

УСУНЕННЯ НЕСПРАВНОСТЕЙ

3. Знову встановити кришку корпусу і запустити пристрій.

4. Зчитати показник тиску з манометра, за потреби знову відкоригувати параметри тиску.



ВКАЗІВКА

Тиск вимкнення налаштувати не можна. Він залежить від насоса, який використовується в системі.



ВКАЗІВКА

Також дотримуйтеся інструкції з обслуговування (див. таблицю несправностей) насоса, що використовується.

Несправність	Причина	Усування
Насос не запускається	Пристрій вимкнено	Увімкнути пристрій
	Насос вимкнено	Увімкнути насос
	Електроживлення порушене	Перевірити електричні штепсельні з'єднання
	Спрацював пристрій захисту від струму ушкодження	Вимкнути пристрій і насос, вийняти штекер з мережі живлення. Зв'язатися зі службою обслуговування OASE.
	Пристрій несправний	
	Пристрій вимкнувся через недостатню кількість води. Контрольна лампочка сухого режиму горить червоним.	Усунути причину браку води (напр. несправність насоса). Потім натиснути пускову кнопку на пристрої, щоб знову запустити насос.
Насос не качає або качає недостатньо	Перевищено допустимий перепад висоти (15 м) між пристроєм та місцем забору води	Відкоригувати перепад
	Параметри тиску у пристрої налаштовано неправильно	Відкоригувати параметри тиску у пристрої
	Пристрій встановлено проти течії води.	Правильно провести монтаж

ЧИСТКА І ДОГЛЯД

- Не застосовуйте агресивні мийні засоби або хімічні розчини, тому що вони можуть пошкодити корпус або негативно вплинути на функціонування приладу.

ЗБЕРЕЖЕННЯ ПРИСТРОЮ, В Т. Ч. ВЗИМКУ

Пристрій не морозостійкий і в умовах очікування морозу його необхідно витягнути та зберігати.

Зберігайте пристрій відповідним способом:

- Максимально спорожнити, ретельно промити і перевірити пристрій на наявність пошкоджень.
- Максимально спорожнити усі шланги, трубопроводи та під'єднання.

- Повністю очистіть прилад. Перевірте його на наявність пошкоджень та замініть пошкоджені деталі.
- Зберігайте прилад у сухому й захищеному від морозу місці.
- Забезпечте захист відкритих роз'ємів від вологи та забруднення.

УТИЛІЗАЦІЯ



ВКАЗІВКА



Цей пристрій заборонено утилізувати разом із побутовими відходами.

- Треба, відрізавши кабель, зробити пристрій непрацездатним і утилізувати через передбачену систему повторного використання.

ТЕХНІЧНІ ХАРАКТЕРИСТИКИ

ProMax Garden Automatic Switch			
Розрахункова напруга		В змінного струму	230
Розрахункова частота		Гц	50
Номинальний струм	макс.	А	12
Ступінь захисту			IPX4
Вхідне з'єднання			1"
Вихідне з'єднання			1"
Робочий тиск	макс.	бар	10
Тиск ввімкнення	попередньо налаштований	бар	1,5
Тиск ввімкнення	Діапазон налаштувань	бар	Від 1,0 до 3,5
Температура води, що перекачується	мин.	°C	2
Температура води, що перекачується	макс.	°C	35
Вмикання/вимикання	Кнопка		•
Захист від роботи у сухому режимі	Датчик		•
Розмір твердих частинок у воді, що перекачується	макс.	мм	2
Мережевий кабель	Довжина	м	1,5
Шланг підключення насоса	Довжина	м	0,3
Розміри	Довжина	мм	100
	Ширина	мм	100
	Висота	мм	195
Вага		кг	0,75

СИМВОЛИ НА ПРИСТРОЇ

IP X4	Захищено від потрапляння бризок води з усіх сторін
	Використовувати у приміщенні
	Забороняється утилізувати зі звичайним побутовим сміттям
	Прочитайте та враховуйте інструкцію з експлуатації

Перевод руководства по эксплуатации - оригинала

О ДАННОМ РУКОВОДСТВЕ ПО ЭКСПЛУАТАЦИИ

Рады приветствовать вас в компании OASE Living Water. Приобретя данную продукцию **ProMax Garden Automatic Switch**, Вы сделали хороший выбор.

Перед первым использованием прибора тщательно прочитайте инструкцию по эксплуатации и ознакомьтесь с прибором. Все работы с данным прибором и на нем разрешается проводить только при соблюдении условий данного руководства по эксплуатации.

Для обеспечения правильной и безопасной эксплуатации обязательно соблюдайте инструкции по технике безопасности.

Тщательно храните данную инструкцию по эксплуатации. В случае изменения владельца, передайте ему также и инструкцию по эксплуатации.

Символы, используемые в данном руководстве по эксплуатации

Предупредительные указания

Классификация предупредительных указаний в данном руководстве происходит сигнальными словами, которые отображают степень опасности.



ПРЕДУПРЕЖДЕНИЕ

- Обозначает возможную опасную ситуацию.
- Несоблюдение может привести к смерти или тяжелым травмам.



УКАЗАНИЕ

Информация, которая служит для лучшего понимания.

Дальнейшие указания

- А Ссылка на рисунок, напр., рисунок А.
- Ссылка на другую главу.

ОПИСАНИЕ ИЗДЕЛИЯ

Обзор

<input type="checkbox"/>	А	ProMax Садовый автоматический переключатель
1		Подключение насоса к сети
2		Выход AG
3		Кабель сетевого питания
4		Манометр
5		Вход (поворотный)
6		Адаптер
7		Клавиша ПУСКА
8		Контрольная лампа работы всухую, красная
9		Контрольная лампа нормальной работы, зеленая

Использование прибора по назначению

ProMax Garden Automatic Switch, далее называемое "Устройство", разрешается использовать исключительно так, как указано ниже:

- Автоматическое включение и выключение водяного насоса (нагнетательного насоса) для забора воды к подключенному потребителю.
- Эксплуатация при соблюдении технических данных.

Возможное неправильное использование

На прибор распространяются следующие ограничения:

- Не пригоден для насосов с установленным автоматическим управлением.
- Не подключать к системе хозяйственно-питьевого водоснабжения.
- Не предназначено для питьевой воды.
- Не разрешается использование ни для производственного, ни для промышленного назначения.

- Не использовать в контакте с химикатами, пищевыми продуктами, легко воспламеняющимися или взрывчатыми материалами.

УКАЗАНИЯ ПО ТЕХНИКЕ БЕЗОПАСНОСТИ

Дети от 8 лет и старше, а также люди с ограниченными физическими, органолептическими или ментальными возможностями, люди с небольшим опытом и объемом знаний могут пользоваться этим устройством, находясь при этом под контролем взрослых или получив от них советы по безопасному обращению с устройством и поняв опасности при работе с ним.

Дети не должны играть с устройством.

Дети не должны чистить или ремонтировать устройство без надлежащего контроля со стороны взрослых.

Электрическое соединение

Прибор должен быть защищен посредством защитного устройства от тока поврежденного с максимальным расчетным током 30 мА.

- Подсоединять прибор только в том случае, когда электрические характеристики прибора совпадают с данными источника тока. Данные при-

бора находятся на заводской табличке, на упаковке или в данном руководстве.

- Удлинитель и распределители (например, колодки) должны быть предназначены для использования на открытом воздухе (защищены от водяных брызг).
- Защитить разъемные соединения от попадания влаги.
- Подключать прибор только к розетке, смонтированной по инструкции.

Безопасная эксплуатация

Поврежденная линия подключения к сети должна быть немедленно заменена силами представителя фирмы OASE или уполномоченной сервисной службы или квалифицированным специалистом-электриком, чтобы устранить опасности, связанные с электрическим ударом.

- Устройство нельзя использовать, если повреждена электрическая проводка или корпус.
- Не переносить и не тянуть устройство, держа его за электрический кабель!
- Прокладку кабеля осуществлять с обеспечением защиты от повреждений и убедиться в том, что об него нельзя споткнуться.
- Открывать корпус устройства или принадлежащие к нему части только тогда, если в руководстве по эксплуатации на это четко указано.
- В устройстве нужно выполнять только те работы, которые описаны в данном руководстве по эксплуатации. Если трудности в работе устройства не устраняются, тогда просим

обратиться в авторизованную сервисную службу или в случае сомнения прямо к изготовителю.

- Использовать только оригинальные запасные части и оригинальные комплекты к устройству.
- Запрещается вносить изменения в конструкцию устройства.

УСТАНОВКА И ПОДСОЕДИНЕНИЕ

Устройство можно устанавливать горизонтально или вертикально в любом месте между местом подключения напорной линии садового насоса, скважинного или погружного насоса и первым водозаборником (напр. стиральной машиной).

- Рекомендация: Монтируется прямо на месте присоединения напорной линии насоса. Используйте адаптер.

В

УКАЗАНИЕ

- Расстояние до расположенного в высшей точке водозаборника не должно превышать 15 м.
- Системное давление в 10 бар нельзя превышать.
- Кроме того нужно контролировать максимально допустимое давление насоса. Оно должно лежать ниже 10 бар!

Необходимо выполнить следующие действия:

С

1. Прикрутить адаптер на насос.

- Проверить правильное положение круглого уплотнительного кольца.

2. Устройство прикрутить на адаптер.

- При монтаже нужно учитывать, чтобы стрелки на крышке и на выходе из устройства указывали в направлении течения воды.

3. Устройство присоединить к отводящей линии.

УКАЗАНИЕ

Все подключенные линии должны быть водонепроницаемыми, т.к. в противном случае неплотные линии отрицательно сказываются на работе системы и могут привести к ее поломке.

- Резьбовые части, соединяющие линии между собой и с насосом необходимо герметизировать подходящим уплотнительным материалом.
- Слишком сильная затяжка пластмассовых резьбовых соединений может привести к их поломке. Избегайте излишнего затяжного усилия.

ЭКСПЛУАТАЦИЯ

ПРЕДУПРЕЖДЕНИЕ

Опасное электрическое напряжение!
Смерть или серьезные травмы вследствие поражения током.

Перед началом работ:

- Убедитесь, что вынуты из розетки штекеры насоса и автоматического переключателя.

После завершения работ:

- Снова создать все условия для ввода в эксплуатацию.

УКАЗАНИЕ

Линии находятся под давлением!

Ущерб от вытекающей воды

Перед началом работ:

- Откройте водозаборник, чтобы сбросить давление.

После завершения работ:

- Снова создать все условия для ввода в эксплуатацию.

Ввод прибора в эксплуатацию

Перед первой эксплуатацией необходимо заполнить насос и удалить воздух из всасывающей линии. Удаление

воздуха из всасывающей линии может длиться несколько минут.

Необходимо выполнить следующие действия:

- Полностью заполнить насос и всасывающий трубопровод. (→ Руководство по эксплуатации насоса)
1. Сетевой штекер насоса вставить в розетку ProMax Garden Automatic Switch.
 2. Вставить сетевой штекер в розетку.
 - Светится зеленая контрольная лампа **ON**.
 - Устройство готово к работе.
 3. Включить насос и на ProMax Garden Automatic Switch нажать кнопку **START PUMP**.
 - Устройство активирует насос прим. на. 15 секунд.
 4. После автоматического отключения насоса открыть расположенный в наивысшей точке водозаборник.
 5. Устройство снова включает насос.
 - Когда вода начинает равномерно вытекать, тогда пуск в эксплуатацию закончен и водозаборник можно снова закрыть.



УКАЗАНИЕ

Если вода не перекачивается:

- Дать насосу поработать дольше времени, чем это предусмотрено для ProMax Садового автоматического переключателя. Для этого нажать и держать нажатой клавишу Start Pump до окончания процесса всасывания насоса и до начала перекачивания воды.

Если спустя примерно одну минуту вода по-прежнему не перекачивается:

- Отсоединить от сети ProMax Садовый автоматический переключатель и еще раз повторить пуск его в эксплуатацию.

Прерывание работы и повторный пуск

При работе всухую или при недостаточном количестве воды

- ProMax садовый автоматический переключатель отключает насос.
- Если светится красная контрольная лампа **ERROR**,
- то автоматического включения насоса не происходит.

Для возобновления работы:

- устранить причину отключения.
- Нажать клавишу **START PUMP**.

Вывод прибора из эксплуатации

Необходимо выполнить следующие действия:

1. Вынуть штекер ProMax Садового автоматического переключателя.
2. Вынуть штекер насоса.
3. Сбросить давление в трубопроводах, открыв водозаборники.
4. Также следует открыть обратный клапан, установленный во всасывающей линии.
 - После отключения возможно вытекание остатков воды через шланг из входного отверстия насоса.

Если насос будет полностью демонтирован:

Выполнить все так, как указано в руководстве по эксплуатации насоса!

Изменение давления включения



ПРЕДУПРЕЖДЕНИЕ

Опасное электрическое напряжение!
Эту работу должен выполнять только опытный электрик.

Смерть или серьезные травмы вследствие поражения током.

Перед началом работ:

- Убедитесь, что вынуты из розетки штекеры насоса и автоматического переключателя.

После завершения работ:

- Снова создать все условия для ввода в эксплуатацию.

Необходимо выполнить следующие действия:

- D, E

- При подгонке учитывайте давление включения по графической кривой.

1. Накрутить корпус и снять крышку.
2. Измените настройку давления, повернув отверткой установочный винт. Учитывайте графическую кривую давления
3. Снова установить крышку корпуса и запустить устройство в эксплуатацию.
4. Замерить давление по манометру и если потребуется снова скорректировать настройку давления.



УКАЗАНИЕ

Отключающее давление не настраивается, оно зависит от используемого в систему насоса.

НЕИСПРАВНОСТЕЙ



УКАЗАНИЕ

Учитывайте также правила пользования (таблица неисправностей) насосом.

Неисправность	Причина	Устранение неисправности
Насос не запускается	Устройство выключено	Устройство включить
	Насос выключен	Насос включить
	Электропитание прервано	Проверить разъемные соединения
	Сработало предохранительное устройство, действующее при появлении тока утечки	Устройство и насос выключить. Сетевой штекер вынуть из розетки. Обратиться в технический сервис фирмы OASE.
	Устройство повреждено	
	Устройство отключилось из-за недостатка воды. Светится красная контрольная лампа работы всухую.	Устранить причину недостатка воды (напр. неисправность насоса). Затем нажать кнопку пуска на устройстве, чтобы снова запустить насос.
Превышен допустимый перепад высоты в 15 м между	Скорректировать перепад высоты	

Неисправность	Причина	Устранение неисправности
	устройством и водозаборником.	
Насос не качает или качает недостаточно	В устройстве неправильно выполнена настройка давления	Скорректировать настройку давления в устройстве
	Разместить устройство в направлении против движения воды	Правильно выполнить монтаж

ОЧИСТКА И УХОД

- Ни в коем случае не применять агрессивные моющие средства или химические растворы, так как они могут разрушить корпус или отрицательно воздействовать на функционирование прибора.

- Тщательно очистить устройство, проверить на наличие повреждений, заменить поврежденные детали.
- Хранить прибор в сухом виде, не допуская его замерзания.
- Открытые штекерные соединения защитить от влаги и грязи.

ХРАНЕНИЕ ПРИБОРА, В Т.Ч. ЗИМОЙ

Устройство не устойчиво к низким температурам, при ожидаемых заморозках его нужно демонтировать и убрать на хранение.

Правильное хранение устройства:

- Максимально опорожнить устройство, основательно прочистить и проверить на наличие повреждений.
- Максимально опорожнить шланги, трубопроводы и соединения.

УТИЛИЗАЦИЯ



УКАЗАНИЕ



Не утилизировать данный прибор вместе с домашним мусором!

- Выведите устройство из работы, обрежьте его кабель, и утилизируйте через предусмотренную для этого систему возврата.

ТЕХНИЧЕСКИЕ ДАННЫЕ

ProMax Садовый автоматический переключатель			
Верхнее номинальное напряжение		В перем. тока	230
Расчетная частота		Гц	50
Верхний номинальный ток	макс.	А	12
Степень защиты			IPX4
Штуцер на входе, внутренняя резьба			1"
Штуцер на выходе, внешняя резьба			1"
Рабочее давление	макс.	бар	10
Давление включения	Стандартная настройка	бар	1,5
Давление включения	Диапазон настройки	бар	1,0 ... 3,5
Температура перекачиваемой воды	мин.	°C	2
Температура перекачиваемой воды	макс.	°C	35
Включение/выключение	Кнопка		•
Защита от работы всухую	Датчик		•
Размер перекачиваемых твердых частиц	макс.	мм	2
Кабель сетевого питания	длина	м	1,5
Подключаемая к насосу линия	длина	м	0,3
Габариты	длина	мм	100
	Ширина	мм	100
	Высота	мм	195
Масса		кг	0,75

СИМВОЛЫ НА ПРИБОРЕ

IP X4	Защищен от попадания брызг воды со всех сторон
	Применять только внутри помещения
	Не утилизировать с обычным бытовым мусором
	Прочсть и соблюдать инструкцию по применению

原版使用说明书的翻译

关于本手册

欢迎您购买欧亚瑟活水 (OASE Living Water) 公司产品。购买本产品, **ProMax Garden Automatic Switch** 是您的正确选择。

首次使用本设备之前请仔细阅读本使用说明书并熟悉本设备。所有在本设备上的工作以及用本设备从事的工作都必须按照本说明书进行。

请务必遵守安全注意事项, 以便正确及安全地使用设备。

请妥善保管本使用说明书。转让设备时请连同本使用说明书一起转交。

本使用说明书中的图标

警告说明

使用表明危险程度的信号词, 将本手册中的警告说明进行分类。

警告

- 表示潜在危险,
- 若不遵守, 可能导致死亡或重伤。

提示

有助于更好理解的信息。

更多信息

□ A 引用插图, 如图 A

→ 引用另一章。

产品介绍

概况

<input type="checkbox"/> A	ProMax Garden 自动开关
1	泵电源线
2	输出口 AG
3	电源线
4	压力计
5	入口 (可旋转)
6	转接器
7	启动键
8	干运行指示灯, 红色
9	运行指示灯, 绿色

按规定使用

ProMax Garden Automatic Switch, 后面称为“设备”, 仅允许用于以下方面:

- 取水时通过相连的用电设备自动接通和关闭水泵 (压力泵)。
- 必须在遵守技术数据的前提下运行。

可能的误用

以下限制条件适用于本设备:

- 不适用于集成自动控制系统的泵。
- 不可连接到饮用水供应。
- 不适合饮用水。
- 禁止用于商业或者工业目的。
- 禁止与化学物质、食品、易燃或者易爆物质一起使用。

安全说明

如果有监督人或经指导已获得有关安全使用设备的知识，了解由此可能产生的风险，本机可以由 8 岁以上的儿童，以及肢体、感官或心智能力较低或缺乏经验和知识的成人操作。

切勿让儿童玩耍本产品。

在无人监督的情况下不得让儿童进行清洁和用户维护工作。

电气连接

该设备必须由最大设计故障电流为 30mA 的漏电断路器提供保护。

- 只有当设备和电源供应的电气数据相符时，才能将设备连接。设备数据在铭牌上、包装上或在本手册中。
- 延长电缆和电源分配器（如接线板）必须适合露天使用（防溅）。
- 保护插头连接防潮。
- 只能将设备与正确安装的插座连接。

安全操作

受损的电源线必须由 OASE、授权的客户服务部或具备资格的专业电工立即进行更换，以免发生触电危险。

- 如果电缆或壳体损坏不得操作设备。
- 不得用电缆搬提或拉扯设备。
- 铺设电缆时要注意避免损坏，并确保没有人可能被绊倒。
- 除非在本手册中有明确要求，否则不得打开设备或相关部件的外壳。

- 只执行在本手册中给予说明的工作。如果还是没有解决问题，请咨询授权服务中心，或还有疑问则联系生产商。
- 只可使用原装备件和配件。
- 切勿对设备进行技术更改。

安装和连接

设备可以水平或垂直连接在园艺泵、深井泵或潜水压力泵的压力接头和第一个取水点（例如清洗机）之间的任意位置上

- 建议：直接安装在泵的压力接头上。使用转接器。

B

提示

- 与最高取水点的距离不能超过 15 m。
- 系统压力不能超过 10 bar。
- 此外必须注意泵允许的最大压力。它可以低于 10 bar！

步骤如下：

C

1. 将转接器拧紧在泵上。
 - 注意 O 形环的位置是否正确。
2. 将设备拧紧到转接器上。
 - 安装时应注意，设备盖板和出口上的箭头应朝向水的流动方向。
3. 用其它电缆连接设备。

提示

所有连接线缆必须绝对密封，因为线缆不密封会损害系统的功能并导致其损坏。

- 线缆的螺纹件相互紧扣，并使用合适的密封剂密封与泵的连接处。
- 过度拧紧塑料螺栓连接会导致其损坏。避免用力过大。

运行



警告

危险电压！

电击可导致死亡或重伤。

开始工作前：

- 确保已拔下泵和自动开关的电源插头。
- 完成工作后：
- 恢复启动的所有调试。



提示

线缆有压力！

漏水会导致损坏

开始工作前：

- 打开一个取水点，这样可以卸压。
- 完成工作后：
- 恢复启动的所有调试。

开机调试

在初次使用前必须将泵注满水并排出吸入管的空气。排出吸入管的空气可能持续几分钟。

步骤如下：

- 注满泵和吸气管。（→ 泵的操作说明）
1. 将泵的电源插头插入 **ProMax Garden Automatic Switch** 插座。
 2. 将电源插头插入插座。
 - 指示灯 **ON** 亮绿灯。
 - 设备已准备就绪。
 3. 接通泵并按下 **ProMax Garden Automatic Switch** 上的按钮 **START PUMP**。
 - 设备将泵激活大约需 15 秒。
 4. 泵自动切断后，打开最高处的取水点。
 5. 设备重新接通泵。
 - 水流均匀流出时，调试结束并且可以重新关闭取水点。



提示

如果不输水：

- 泵的运行时间超出 **ProMax Garden** 自动开关规定的时间。可按住 **Start Pump** 键，直到泵的进气过程结束并输水。
- 如果一分钟后仍未输水：
- 将 **ProMax Garden** 自动开关与电源断开并重新调试。

中断运行和恢复运行

干运行或缺水时

- 如果 **ProMax Garden** 自动开关将泵关闭，
- 指示灯 **ERROR** 亮红灯，
- 请勿使泵自动接通，

恢复运行方法：

- 排除关闭原因。
- 按下按键 **START PUMP**。

停止使用泵

步骤如下：

1. 拔下 **ProMax Garden** 自动开关的电源插头。
2. 拔下泵的电源插头。
3. 打开取水点，关闭压力管路的压力。
4. 此外打开安装在吸气管道内的止回阀。
 - 关闭后，软管中的剩余水可能回流并通过泵的吸入口流出。

如果要泵完全拆卸：

根据泵的使用说明运行！

更改接通压力



警告

危险电压！该工作只能由专业电工进行。
电击可导致死亡或重伤。

开始工作前：

- 确保已拔下泵和自动开关的电源插头。

完成工作后：

- 恢复启动的所有调试。

步骤如下：

□ D, E

- 调节接通压力时，请注意特征曲线。
1. 拧开外壳并取下盖板。
 2. 用螺丝刀旋转调节螺栓，借此更改压力设置。注意压力特征曲线

故障排除

提示

另请注意所用泵的使用说明（故障表）。

3. 重新安装外壳盖并使设备投入运行。
4. 读取压力计上的压力，必要时重新修正压力设置。

提示

切断压力不可调，压力取决于系统中使用的泵。

故障	原因	对策
泵不运转	设备已关闭	打开设备
	泵已关闭	开启泵
	供电中断	检查电连接器
	故障电流防护装置已触发	关闭设备和泵并拔下电源插头，然后与 OASE 服务部门联系
	设备损坏	
	设备因为缺水关闭。干运行指示灯亮红灯。	排除缺水原因（例如泵故障）。然后按下设备上的启动按钮并重启泵。
泵不输送或输送不足	设备和取水点之间已超过规定的 15 m 高度差	修正高度差
	设备内的压力设置不正确	修正设备内的压力设置
	沿着水流相反方向安装设备	进行正确安装

清洁和保养

- 请勿使用腐蚀性清洁剂或化学溶剂，因为它们可能会损坏外壳或损害设备的功能。

存放 / 过冬

该机器不具备防冻保护，必须在严寒到来之前进行拆除和贮藏。

请如此正确放置机器：

- 将设备尽可能排空，进行彻底清洗并检验是否有损坏。
- 尽可能排空所有的软管、管道和接头。
- 彻底清理机器，检查是否损坏，如有损坏部件则对其进行更换。
- 设备需干燥不冷冻存放。
- 防止打开的插座连接受潮和脏污。

丢弃处理



提示



本设备不得按生活垃圾进行废弃处理。

- 剪断电线使本设备无法再使用，并通过专门的回收系统进行废弃处理。

技术数据

ProMax Garden 自动开关			
额定电压		V AC	230
额定频率		Hz	50
测试电流	最大	A	12
防护等级			IPX4
内螺纹入口接头			1"
外螺纹入口接头			1"
工作压力	最大	bar	10
接通压力	已预设	bar	1.5
接通压力	设置范围	bar	1.0 ... 3.5
已泵出水的温度	最小	°C	2
已泵出水的温度	最大	°C	35
开启/关闭	按键		•
无润滑运转防护	传感器		•
已泵出固体的颗粒大小	最大	mm	2
电源线	长度	m	1.5
泵连接线	长度	m	0.3
尺寸	长度	mm	100
	宽度	mm	100
	高度	mm	195
重量		kg	0.75

设备上的标识

IP X4	防止水从各个方向飞溅
	在室内使用
	不可按普通生活垃圾处置
	请阅读并遵守使用说明



OASE GmbH · www.oase-livingwater.com

Tecklenburger Straße 161 · 48477 Hörstel · Postfach 20 69 · 48469 Hörstel · Germany



4.3362/05-16