

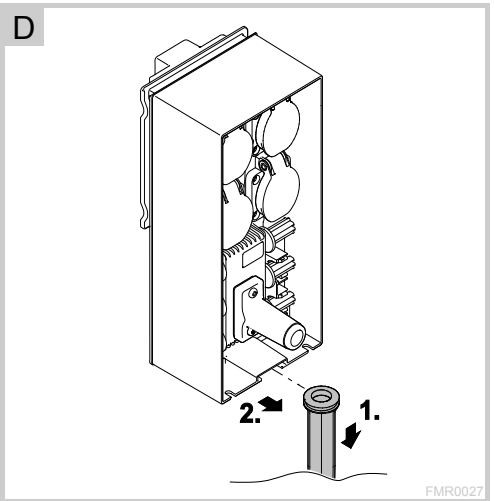

## InScenio FM-Master *EGC*

DE	Gebrauchsanleitung
EN	Operating instructions
FR	Notice d'emploi
NL	Gebruiksaanwijzing
ES	Instrucciones de uso
PT	Instruções de uso
IT	Istruzioni d'uso
DA	Brugsanvisning
NO	Bruksanvisning
SV	Bruksanvisning
FI	Käyttöohje
HU	Használati útmutató
PL	Instrukcja użytkowania
CS	Návod k použití
SK	Návod na použitie
SL	Navodila za uporabo
HR	Uputa o upotrebi
RO	Instrucțiuni de folosință
BG	Упътване за употреба
UK	Посібник з експлуатації
RU	Руководство по эксплуатации
CN	使用说明书

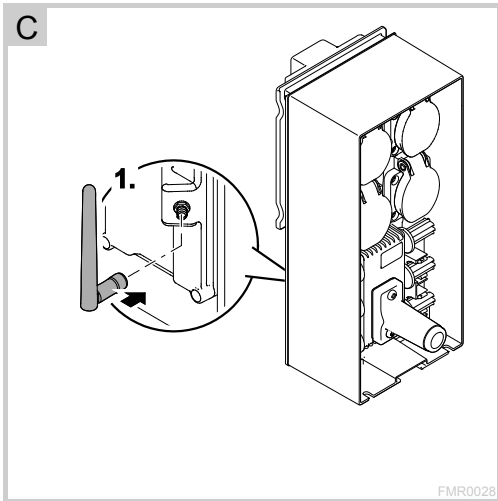

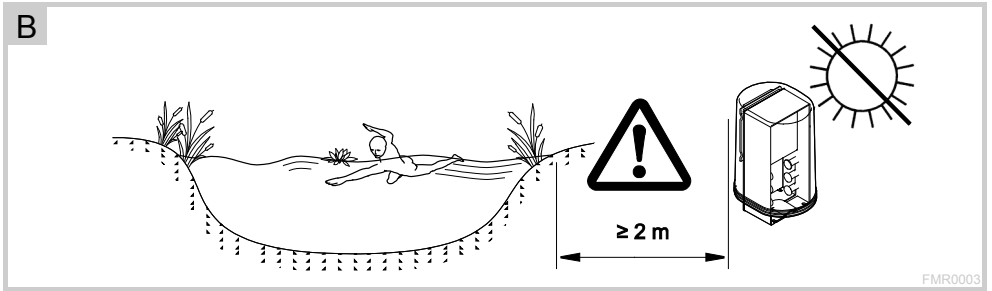
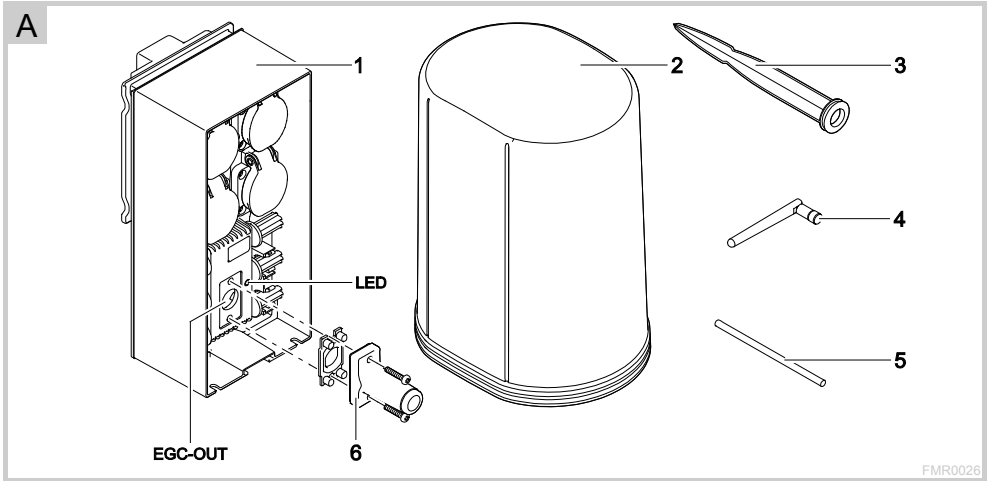



E

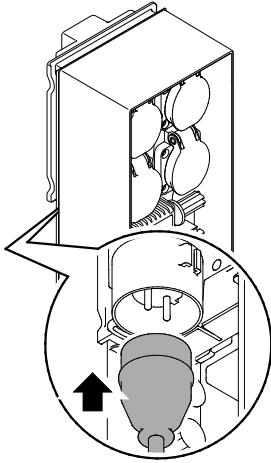

FMR0005

F

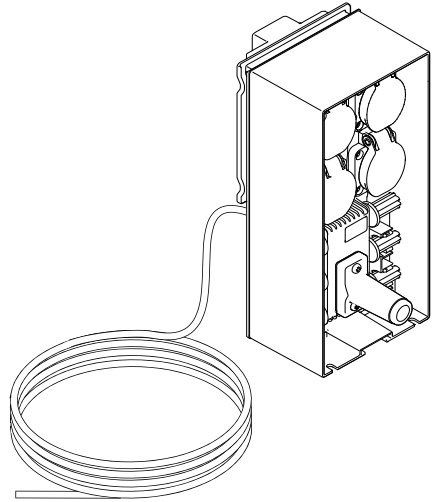

FMR0029

G

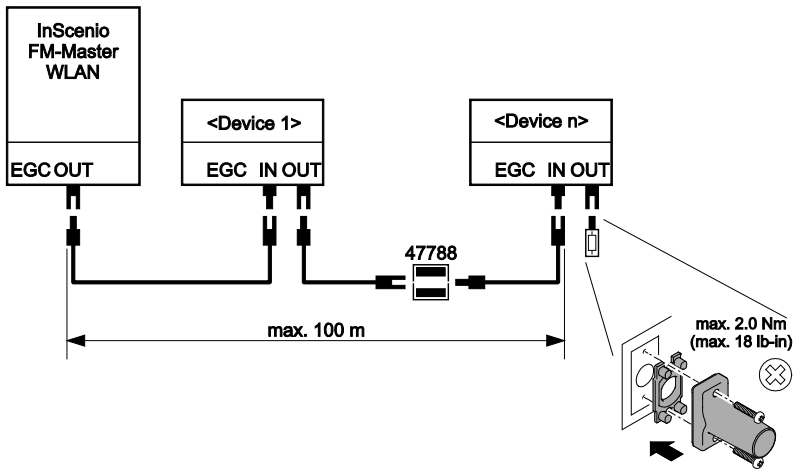

FMR0031

H

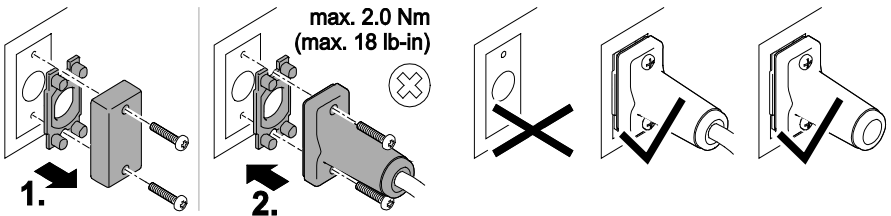

EGC0003



I

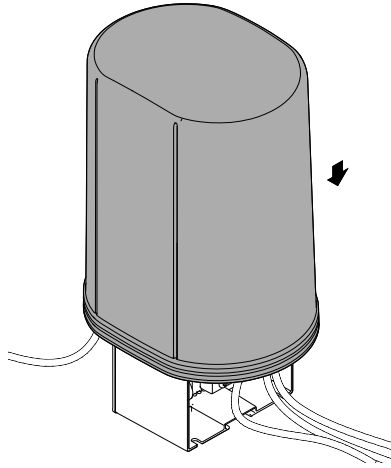

FMR0008

J

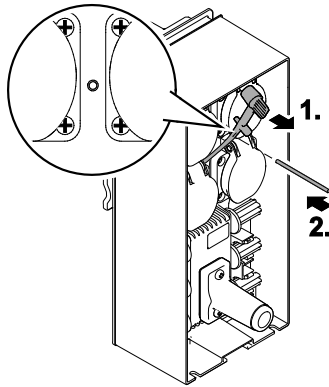

FMR0030

## **WARNUNG**

- Dieses Gerät kann von Kindern ab 8 Jahren und darüber sowie von Personen mit verringerten physischen, sensorischen oder mentalen Fähigkeiten oder Mangel an Erfahrung und Wissen benutzt werden, wenn sie beaufsichtigt oder bezüglich des sicheren Gebrauchs des Gerätes unterwiesen wurden und die daraus resultierenden Gefahren verstehen.
- Kinder dürfen nicht mit dem Gerät spielen.
- Reinigung und Benutzerwartung dürfen nicht von Kindern ohne Beaufsichtigung durchgeführt werden.
- Das Gerät muss über eine Fehlerstrom-Schutzeinrichtung mit einem Bemessungsfehlerstrom von maximal 30 mA abgesichert sein.
- Gerät nur anschließen, wenn die elektrischen Daten von Gerät und Stromversorgung übereinstimmen. Die Gerätedaten befinden sich auf dem Typenschild am Gerät, auf der Verpackung oder in dieser Anleitung.
- Tod oder schwere Verletzungen durch Stromschlag sind möglich! Bevor Sie ins Wasser greifen, alle elektrischen Geräte im Wasser vom Stromnetz trennen.
- Vor Arbeiten am Gerät Netzstecker ziehen.
- Gerät niemals in Wasser oder andere Flüssigkeiten tauchen.
- Gerät nicht verwenden, wenn elektrische Leitungen oder Gehäuse beschädigt sind.

### **Sicherheitshinweise**

#### **Vorschriftsmäßige elektrische Installation**

- Elektrische Installationen müssen den nationalen Errichterbestimmungen entsprechen und dürfen nur von einer Elektrofachkraft vorgenommen werden.
- Eine Person gilt als Elektrofachkraft, wenn sie auf Grund ihrer fachlichen Ausbildung, Kenntnisse und Erfahrungen befähigt und berechtigt ist, die ihr übertragenen Arbeiten zu beurteilen und durchzuführen. Das Arbeiten als Fachkraft umfasst auch das Erkennen möglicher Gefahren und das Beachten einschlägiger regionaler und nationaler Normen, Vorschriften und Bestimmungen.
- Bei Fragen und Problemen wenden Sie sich an eine Elektrofachkraft.
- Steckerverbindungen vor Feuchtigkeit schützen.

**Sicherer Betrieb**

- Der Betrieb mit aufgesetzter Schutzhaube wird empfohlen. Dadurch ist das Gerät zusätzlich vor äußeren Witterungseinflüssen geschützt.
- Angeschlossene Geräte, von denen Gefahren ausgehen können, nach der Benutzung vom InScenio FM-Master EGC trennen, um versehentliches Einschalten zu vermeiden. Beispielsweise:
  - Geräte, die Wärme entwickeln.
  - Geräte mit offen liegenden, beweglichen Teilen, die Verletzungen verursachen, wie z. B. elektrische Messer oder Sägen.
- InScenio FM-Master EGC nicht in Verbindung mit medizinischen Geräten verwenden.
- Gerät nicht an der elektrischen Leitung tragen oder ziehen.
- Leitungen geschützt vor Beschädigungen verlegen und darauf achten, dass niemand darüber fallen kann.
- Keine Mehrfachsteckdosen verwenden.
- Nur die Arbeiten am Gerät durchführen, die in dieser Anleitung beschrieben sind. Wenn sich Probleme nicht beheben lassen, eine autorisierte Kundendienststelle oder im Zweifelsfall den Hersteller kontaktieren.
- Niemals technische Änderungen am Gerät vornehmen.
- Nur Original-Ersatzteile und –Zubehör für das Gerät verwenden.
- Beim Datenverkehr mit der OASE Cloud können Zusatzkosten durch Online-Dienste von Drittanbietern entstehen.

**Hinweise zu dieser Kurzanleitung**

Willkommen bei OASE Living Water. Mit dem Kauf des Produkts InScenio FM-Master EGC haben Sie eine gute Wahl getroffen.

Lesen Sie vor der ersten Benutzung des Gerätes die Anleitung sorgfältig und machen Sie sich mit dem Gerät vertraut. Alle Arbeiten an und mit diesem Gerät dürfen nur gemäß der vorliegenden Anleitung durchgeführt werden.

Beachten Sie unbedingt die Sicherheitshinweise für den richtigen und sicheren Gebrauch.

Bewahren Sie diese Anleitung sorgfältig auf. Bei Besitzerwechsel geben Sie bitte die Anleitung weiter.



**HINWEIS**

Die Gebrauchsanleitung enthält die vollständige Beschreibung des Geräts.

- Unter [www.oase-livingwater.com](http://www.oase-livingwater.com) ist die Gebrauchsanleitung (PDF) als Download verfügbar.

**Warnhinweise in dieser Anleitung**

Die Warnhinweise in dieser Anleitung sind durch Signalworte klassifiziert, die das Ausmaß der Gefährdung anzeigen.



**WARNUNG**

- Bezeichnet eine möglicherweise gefährliche Situation.
- Bei Nichtbeachtung kann Tod oder schwerste Verletzung die Folge sein.



**HINWEIS**

Informationen, die zum besseren Verständnis oder der Vorbeugung möglicher Sach- oder Umweltschäden dienen.

**Verweise in dieser Anleitung**

A Verweis auf eine Abbildung, z. B. Abbildung A.

→ Verweis auf ein anderes Kapitel.

**Lieferumfang**

<input type="checkbox"/> A	Anzahl	Beschreibung
1	1	InScenio FM-Master EGC
2	1	Schutzhaube
3	1	Erdspieß
4	1	WiFi-Antenne
5	1	Servicestift, zum Zurücksetzen auf Werkseinstellung
6	1	Endwiderstand für das EGC-Netzwerk

## Produktbeschreibung

### Funktionsbeschreibung

InScenio FM-Master EGC ist eine Gerätesteuerung mit einem drahtlosen lokalen Netzwerk (WIFI). Die angeschlossenen Geräte werden über Smartphone oder Tablet mit der App "OASE Easy Control" gesteuert.

Eigenschaften:

- Vier schaltbare Steckdosen, von denen eine dimmbar ist.
- Jede Steckdose mit integrierter Zeitschaltuhr über 24 Stunden steuerbar.
- Bis zu 10 OASE-Geräte mit Handsender lassen sich zusätzlich integrieren und über die App steuern.
- Anschlussmöglichkeit für EGC-fähige Endgeräte.
  - Das Easy Garden Control System (EGC) bietet im Garten und am Teich komfortable Steuerungsmöglichkeiten und gewährleistet hohen Komfort und Sicherheit.
  - Informationen über EGC und seine Möglichkeiten sind erhältlich unter [www.oase-livingwater.com/egc-start](http://www.oase-livingwater.com/egc-start).
- Mit dem InScenio FM-Master EGC Cloud lassen sich EGC-fähige Endgeräte über das OASE Webportal von überall aus kontrollieren. Das Webportal ist erreichbar unter <https://egcccloud.oase-livingwater.com>.
- Abdeckung als Spritzwasserschutz gewährleistet ganzjährigen Einsatz.

### Bestimmungsgemäße Verwendung

InScenio FM-Master EGC, "Gerät" genannt, darf ausschließlich wie folgt verwendet werden:

- Betrieb nur als Stromversorgungsverteiler für geeignete OASE-Produkte.
- Betrieb bei Umgebungstemperaturen von -20 °C ... +45 °C.
- Betrieb unter Einhaltung der technischen Daten.

### Aufstellen und Anschließen



**ACHTUNG!** Gefährliche elektrische Spannung.

**Mögliche Folgen:** Tod oder schwere Verletzungen.

**Schutzmaßnahmen:**

- Gerät nur mit Schutzhaube betreiben.
- Gerät überflutungssicher in einem Abstand von mindestens 2 m zum Wasser aufstellen.

### Antenne anschließen

So gehen Sie vor:

C

1. Stopfen abnehmen und Antenne festdrehen.
2. Antenne ausrichten.

### Gerät aufstellen

So gehen Sie vor:

B

- Gerät mindestens 2 m vom Teichrand entfernt aufstellen.

D

1. Schutzhaube vom Gerät abnehmen.
2. Erdspieß bis ca. ¼ seiner Länge in den Boden stecken.
3. Gerät auf den Erdspieß schieben.
4. Mit dem Gerät den Erdspieß mit ganzer Länge in den Boden drücken.
5. Standfestigkeit prüfen.

### Stromversorgung anschließen

So gehen Sie vor:

E

Gerätevariante mit Netzstecker:

- Kupplung des Netzkabels auf den Gerätestecker schieben.

F

Gerätevariante mit Netzkabel:

- Gerät an das Stromnetz anschließen.
  - Arbeiten am Stromnetz darf nur eine Elektrofachkraft durchführen.
  - Anschlussbelegung auf der Fahne am Netzkabel einhalten.
  - Adern nur mit Aderendhülsen auflegen.

### EGC-fähiges Gerät anschließen

Wichtig für eine sichere Verbindung und ein störungsfreies EGC-Netzwerk ist die richtige Befestigung der Steckverbinder.

Für den Anschluss ist das Verbindungskabel EGC erforderlich.

- Verbindungskabel EGC sind als Zubehör in den Längen 2,5 m (47038), 5 m (47039) und 10 m (47040) erhältlich.

So gehen Sie vor:

G, H

1. Endwiderstand EGC am Gerät entfernen.
2. Steckverbinder aufstecken und mit den beiden Schrauben sichern (max. 2.0 Nm).
  - Die Gummidichtung muss sauber sein und passgenau sitzen.
  - Eine beschädigte Gummidichtung ersetzen.
3. Am letzten Gerät im EGC-Netzwerk die Schutzkappe auf EGC-OUT entfernen, den Endwiderstand EGC aufstecken und mit den beiden Schrauben sichern (max. 2.0 Nm).
  - Am letzten Gerät im EGC-Netzwerk muss an EGC-OUT kein Verbindungskabel EGC, sondern der Endwiderstand EGC gesteckt sein, damit das EGC-Netzwerk richtig abgeschlossen ist.
  - Zum Lieferumfang von InScenio FM-Master EGC oder InScenio EGC Controller gehört jeweils ein Endwiderstand EGC.



#### HINWEIS

Weitere Hinweise zur Bedienung und Einbindung in das EGC-System bitte der Gebrauchsanleitung des FM Master EGC unter <http://www.oase-livingwater.com/egc-start> entnehmen.

### Geräte an den Stromversorgungsverteiler anschließen

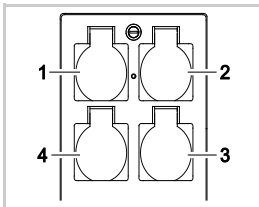

- 1 Steckdose 1, schaltbar (max. 10 A / 2000 W)
- 2 Steckdose 2, schaltbar (max. 10 A / 2000 W)
- 3 Steckdose 3, schaltbar (max. 10 A / 2000 W)
- 4 Steckdose 4, schaltbar und dimmbar (40 W ... 320 W)

**Hinweis:** Die Gesamtbelastung des Geräts von 16 A / 3600 W nicht überschreiten!

So gehen Sie vor:

1. Geeignete Steckdose wählen (siehe Abbildung oben) und Netzstecker des Geräts in die Steckdose stecken.
  - Prüfen Sie, ob das Gerät an diese Steckdose angeschlossen werden darf. Hierzu die Gebrauchsanleitung des anzuschließenden Geräts lesen.
  - Geräte, die über einen Transformator mit Strom versorgt werden, dürfen nicht an die dimmbare Steckdose angeschlossen werden.
  - EGC-fähige Geräte dürfen nicht an die dimmbare Steckdose angeschlossen werden, da sie sonst beschädigt werden.

I

2. Schutzhaube aufsetzen.



**Inbetriebnahme**

Die Bedienung erfolgt über die OASE App "Easy Control" auf dem Smartphone/Tablet. Die Inbetriebnahme wird in dieser Reihenfolge durchgeführt:

1. Die App "Easy Control" installieren. (→ App "OASE Easy Control" installieren)
2. InScenio FM-Master EGC mit dem Stromnetz verbinden.
3. WIFI-Verbindung herstellen.

Das Smartphone/Tablet kann sich auf zwei Arten mit dem InScenio FM-Master EGC verbinden (WIFI):

- Smartphone/Tablet und InScenio FM-Master EGC sind über einen WIFI-Router verbunden. (→ Verbindung zum WIFI-Router herstellen (Router/Cloud-Modus))
- Smartphone/Tablet und InScenio FM-Master EGC sind miteinander direkt verbunden. (→ Direkte WIFI-Verbindung herstellen (Access-Point-Modus))

Die LED am InScenio FM-Master EGC zeigt den jeweiligen Betriebszustand an. (→ Betriebszustand anzeigen)

**Betriebszustand anzeigen**

A

Die LED am Gerät zeigt den Betriebszustand des InScenio FM-Master EGC an.

Farbe LED	Status LED	Beschreibung
-	Aus	InScenio FM-Master EGC ist ausgeschaltet
Grün	Leuchtet	InScenio FM-Master EGC ist betriebsbereit und im Access Point-Modus
	Blinkt schnell	WPS ist aktiviert, InScenio FM-Master EGC wartet auf die Zugangsdaten des Routers
	Blinkt langsam (2 Sekunden an, 1 Sekunde aus)	InScenio FM-Master EGC ist betriebsbereit und mit dem Router verbunden
Gelb	Leuchtet	InScenio FM-Master EGC startet oder befindet sich im Update-Modus
	Blinkt schnell	Firmware-Update wird durchgeführt
	Blinkt langsam (2 Sekunden an, 1 Sekunde aus)	InScenio FM-Master EGC sucht Verbindung zum Router
Rot	Blinkt	Fehler Abhilfe: <ul style="list-style-type: none"> <li>• Stromversorgung trennen, 10 Sekunden warten, Stromversorgung wiederherstellen</li> <li>• InScenio FM-Master EGC auf Werkseinstellung zurücksetzen</li> <li>• Firmware_Update durchführen</li> </ul>

**App "OASE Easy Control" installieren**

iOS                      Android                      So gehen Sie vor:



1. Google Play oder App Store öffnen.



2. "OASE Easy Control" App suchen und Installieren.
  - Folgen Sie den Anweisungen während der Installation.
3. Abfragen über den Zugriff auf geräteinterne Daten bestätigen.
  - Wird der Zugriff erlaubt, können individuelle Produktfotos zur Bezeichnung der Steckdosen erstellt werden.
  - Die Abfrage erfolgt während der Installation (Android) oder beim Ausführen der App (iOS).

Nach erfolgreicher Installation wird die App auf dem Display angezeigt.

## Verbindung zum WIFI-Router herstellen (Router/Cloud-Modus)

Voraussetzung:

- Die WIFI-Reichweite zwischen Router und InScenio FM-Master EGC beträgt nicht mehr als 80 m, ohne Störungsquellen und bei freier Sicht.

### Per Knopfdruck via WPS verbinden

Mit WPS (WIFI Protected Setup) wird eine sichere Verbindung per Knopfdruck jeweils am WIFI-Router und am FM-Master EGC hergestellt.

- Die Eingabe der SSID und des Passworts entfällt.
- Der WIFI-Router muss WPS unterstützen.

So gehen Sie vor:

Am Router:

1. WPS-Taste am Router drücken, um WPS zu aktivieren.
  - Angaben in der Bedienungsanleitung des Routers beachten.
  - WPS ist nur eine begrenzte Zeit aktiv. Innerhalb dieser Zeit WPS am InScenio FM-Master EGC aktivieren.

J

Am InScenio FM-Master EGC:

2. Servicestift in die Öffnung zwischen den beiden oberen Steckdosen führen bis ein Widerstand spürbar ist. Die Servicetaste ist erreicht.
3. Servicetaste kurz drücken (max. 2 Sekunden), um WPS zu aktivieren.
  - Die LED leuchtet grün und blinkt schnell.
  - WPS bleibt 2 Minuten aktiv.
  - Die Verbindung ist hergestellt, wenn die LED grün langsam blinkt (2 Sekunden an, 1 Sekunde aus).

Am Smartphone/Tablet:

4. Verbindung zum WIFI-Router herstellen.
5. App "OASE Easy Control" starten.
  - InScenio FM-Master EGC kann jetzt über die App "OASE Easy Control" gesteuert werden.

### Direkte WIFI-Verbindung herstellen (Access-Point-Modus)

Die WIFI-Reichweite zwischen Smartphone/Tablet und FM-Master kann bis zu 80 m betragen, ohne Störungsquellen und bei freier Sicht.

- Netzwerkname (SSID) ① und Standardpasswort ② stehen auf dem Aufkleber neben dem Typenschild am FM-Master EGC.
- Die Verbindung ist verschlüsselt und durch ein Passwort gesichert.
  - Empfehlung: Passwort bei der ersten Inbetriebnahme ändern, um einen unerlaubten Zugriff auf den FM-Master EGC zu verhindern.
- Die letzten sechs Zeichen des Netzwerknamens (SSID) "Oase FM-Master <xxxxxx>" sind gerätespezifisch und fest vorgegeben.
- Der InScenio FM-Master EGC hat in der Werkseinstellung das Passwort "oase1234".



Verwendete Symbole können von den Symbolen auf dem Smartphone/Tablet abweichen.

iOS                      Android

So gehen Sie vor:



1. Einstellungen öffnen.



2. WIFI wählen und aktivieren.  
3. Aus der Netzwerkliste "Oase FM-Master <xxxxxx>" wählen.

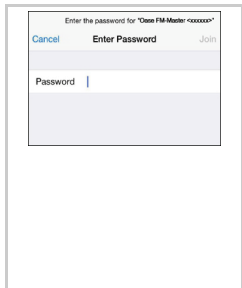

4. WIFI Passwort eingeben und "Verbinden" wählen.  
 - Die Verbindung zum InScenio FM-Master EGC wird hergestellt.  
 - Bei erfolgreicher Verbindung wird unter dem Netzwerknamen "Verbunden" (Android) oder ein "✓" (iOS) angezeigt.  
 - Andere WIFI-Verbindungen sind deaktiviert.  
 5. "OASE Easy Control" App starten.  
 - Die App wählt automatisch die Sprache des Betriebssystems. Wenn die App die Sprache nicht unterstützt, wird Englisch eingestellt.  
 - Beim Herstellen der ersten Verbindung mit InScenio FM-Master EGC muss ein Gerätepasswort festgelegt werden, damit InScenio FM-Master EGC vor unerlaubtem Zugriff geschützt ist.  
 - Gerätepasswort merken, da es auch benötigt wird, um InScenio FM-Master EGC der OASE-Cloud hinzuzufügen.

**Bedienelemente der App**

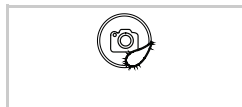

Einschalten und Ausschalten der Steckdosen.  
 • Auf das Symbol tippen, um die Steckdose einzuschalten oder auszuschalten.  
 • Das Symbol kann durch ein Foto personalisiert werden. Das Symbol berühren und 2 Sekunden halten, um die Kamerafunktion zu aktivieren und ein Foto zu erstellen.

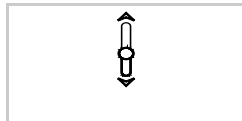

Schieberegler zum Dimmen.  
 • Den Knopf des Schiebereglers berühren und schieben, um das angeschlossene Gerät zu dimmen.  
 - Die Funktion ist für Steckdose 4 und kompatible OASE-Geräte verfügbar.  
 - Die Funktion ist für EGC-Geräte im EGC-Netzwerk verfügbar.



Vorheriges oder nächstes Fenster wählen.  
 • Auf das Symbol tippen, um ein anderes Fenster zu wählen.



Home  
 • Startseite aufrufen.



Timer  
 • Zeitschaltuhr, um Einschalt- und Ausschaltzeiten für jede Steckdose separat einzustellen.



Meine Geräte  
 • Fernbedienbare OASE-Geräte hinzufügen und steuern.

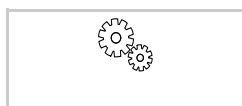

Settings  
 • Geräteinformationen anzeigen.  
 • Netzwerkname (SSID) und Passwort ändern.  
 • Firmware update durchführen.



Status der WIFI-Verbindung  
 • ONLINE: Smartphone/Tablet ist mit dem FM-Master EGC verbunden.  
 • OFFLINE: Smartphone/Tablet ist mit dem FM-Master EGC nicht verbunden.

## **WARNING**

- This unit can be used by children aged 8 and above and by persons with reduced physical, sensory or mental capabilities or lack of experience and knowledge if they are supervised or have been instructed on how to use the unit in a safe way and they understand the hazards involved.
- Do not allow children to play with the unit.
- Only allow children to carry out cleaning and user maintenance under supervision.
- Ensure that the unit is fused for a rated fault current of max. 30 mA by means of a fault current protection device.
- Only connect the unit if the electrical data of the unit and the power supply correspond. The unit data is to be found on the unit type plate, on the packaging or in this manual.
- Possible death or severe injury from electrocution! Before reaching into the water, disconnect all electrical units in the water from the mains.
- Disconnect the power plug before carrying out any work on the unit.
- Never immerse the unit in water or other liquids.
- Do not use the unit if electrical cables or housings are damaged.

### **Safety information**

#### **Correct electrical installation**

- Electrical installations must meet the national regulations and may only be carried out by a qualified electrician.
- A person is regarded as a qualified electrician if, due to his/her vocational education, knowledge and experience, he or she is capable of and authorised to judge and carry out the work commissioned to him/her. This also includes the recognition of possible hazards and the adherence to the pertinent regional and national standards, rules and regulations.
- For your own safety, please consult a qualified electrician.
- Protect the plug connection from moisture.

**Safe operation**

- We recommend operating the units with a protection hood installed. This also protects the unit from the effects of the weather.
- Connected units that could cause hazards must be disconnected from InScenio FM-Master EGC after use to avoid them from being switched on accidentally. For example:
  - Units that can heat up.
  - Units with exposed moving parts that could cause injuries, such as electric knives or saws.
- Do not use InScenio FM-Master EGC in conjunction with medical devices.
- Never carry or pull the unit by the electrical cable.
- Route cables such that they are protected from damage and do not present a tripping hazard.
- Do not use multiple socket adapters.
- Only carry out work on the unit that is described in this manual. If problems cannot be overcome, please contact an authorised customer service point or, if in doubt, the manufacturer.
- Never carry out technical changes to the unit.
- Only use original spare parts and accessories for the unit.
- Data traffic with the OASE Cloud can lead to additional costs due to third-party online services.

**Information about this short manual**

Welcome to OASE Living Water. You have made a good choice by purchasing this product InScenio FM-Master EGC. Prior to commissioning the unit, please read the instruction manual carefully and fully familiarise yourself with the unit. Ensure that any work on or with this unit is carried out according to this manual. Adhere to the safety information for the correct and safe use of the unit. Keep these instructions in a safe place. Please also hand over the instructions when passing the unit on to a new owner.



**NOTE**

- The Instructions for Use contain the full description of the unit.
- The Instructions for Use (PDF) are available for download at [www.oase-livingwater.com](http://www.oase-livingwater.com)

**Warnings used in these instructions**

The warning information is categorised by signal words, which indicate the extent of the hazard.



**WARNING**

- Indicates a possibly hazardous situation.
- Non-observance may lead to death or serious injuries.



**NOTE**

Information for the purpose of clarification or for preventing possible damage to assets or to the environment.

**Cross-references used in these instructions**

- A reference to a figure, e.g. figure A.
- Reference to another section.

**Scope of delivery**

<input type="checkbox"/> A	Quantity	Description
1	1	InScenio FM-Master EGC
2	1	Protection hood
3	1	Ground stake
4	1	WIFI antenna
5	1	Service pin for restoring the factory default settings
6	1	Terminal resistor for the EGC network

## Product Description

### Function description

InScenio FM-Master EGC is a device control system with a wireless local area network (WIFI). The connected devices can be controlled via a smartphone or tablet and the "OASE Easy Control" app.

Features:

- Four sockets that can be switched, one of which has a dimmer function.
- 24 hour control of each socket by means of an integrated timer.
- Up to 10 OASE units with hand-held transmitters can be additionally integrated and controlled via the app.
- Control possibilities for EGC-compatible end devices.
  - The Easy Garden Control System (EGC) allows convenient control of units in the garden and pond, and ensures maximum convenience and reliability.
  - Information about EGC and the possibilities it offers can be found at [www.oase-livingwater.com/egc-start](http://www.oase-livingwater.com/egc-start).
- The InScenio FM-Master EGC Cloud allows EGC-compatible end devices to be controlled from anywhere via the OASE web portal. The web portal can be accessed at <https://egccloud.oase-livingwater.com>.
- Cover to protect against splash water allows the unit to be used throughout the year.

### Intended use

InScenio FM-Master EGC, referred to as "unit", may only be used as specified in the following:

- Operation only as a power supply distributor for suitable OASE products.
- Operation only at ambient temperatures of -20 °C ... +45 °C.
- Operate in accordance with instructions.

## Installation and connection



**ATTENTION!** Dangerous electrical voltage.

**Possible consequences:** Death or severe injury.

**Protective measures:**

- Only operate the unit with the protection hood fitted.
- Ensure that the unit is installed in a flood protected position at a distance of at least 2 m from the water.

### Connecting the antenna

How to proceed:

C

1. Remove the blind plug and screw the antenna into place.
2. Align the antenna.

### Installing the unit

How to proceed:

B

- Install the unit at least 2 m from the edge of the pond.

D

1. Remove the protection hood from the unit.
2. Insert the ground stake by approx.  $\frac{3}{4}$  of its length into the ground.
3. Slide the device onto the ground stake.
4. With the unit, push the ground stake fully into the ground.
5. Check its stability.

### Connecting the power supply

How to proceed:

E

Unit version with power plug:

- Push the coupling of the power cable onto the unit plug.

F

Unit version with power cable:

- Connect the unit to the power supply.
  - Work on the power supply may only be carried out by a qualified electrician.
  - Adhere to the pin assignment specified on the power cable label.
  - Only use wires with wire end ferrules for connection.

### Connecting an EGC-compatible device

The correct fastening of the plug connector is important for a secure connection and an interference-free EGC network. An EGC connection cable is necessary for connection.

- The EGC connection cable is available as an accessory in the lengths 2.5 m (47038), 5 m (47039) and 10 m (47040).

How to proceed:

G, H

1. Remove the EGC terminal resistor from the unit.
2. Fit the plug connector and secure with the two screws (max. 2.0 Nm).
  - Ensure that the rubber seal is clean and fits exactly.
  - Replace the rubber seal if damaged.
3. Remove the protection cap from EGC-OUT of the last unit in the EGC network, fit the terminal resistor EGC and secure it with the two screws (max. 2.0 Nm).
  - Ensure that on EGC-OUT of the last unit in the EGC network, the terminal resistor EGC is installed instead of an EGC connection cable, to ensure that the EGC network is closed off properly.
  - The scope of delivery of InScenio FM-Master EGC or InScenio EGC Controller each contains a terminal resistor EGC.



#### NOTE

For further information regarding the operation and integration into the EGC system, please refer to the instructions for use of the FM Master EGC at <http://www.oase-livingwater.com/egc-start>.

### Connect the units to the power supply distributor

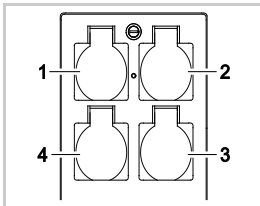

- 1 Socket 1, switchable (max. 10 A / 2000 W)
- 2 Socket 2, switchable (max. 10 A / 2000 W)
- 3 Socket 3, switchable (max. 10 A / 2000 W)
- 4 Socket 4, switchable and dimmable (40 W ... 320 W)

**Note:** Ensure that the total output of 16 A / 3600 W is not exceeded!

How to proceed:

1. Choose a suitable socket (see fig. above) and insert the unit power plug into the socket.
  - Ensure that it is permissible to connect the unit to this socket. For this purpose, consult the operating manual of the unit you wish to connect.
  - Units powered via a transformer may not be connected to the socket with the dimmer function.
  - Do not connect EGC-capable units to the socket with the dimmer function, otherwise they will be damaged.

I

2. Fit the protection hood.

## Commissioning/start-up

The units are operated via the "Easy Control" app on your smartphone/tablet. Proceed as follows for starting up:

1. Install the "Easy Control" app. (→ Installing the "OASE Easy Control" app )
2. Connect the InScenio FM-Master EGC to the power supply.
3. Establish the WIFI connection.

The smartphone/tablet can be connected to the InScenio FM-Master EGC in two ways (WIFI):

- The smartphone/tablet and InScenio FM-Master EGC are connected via a WIFI router.(→ Establishing a connection to the WIFI router (router/cloud mode))
- The smartphone/tablet and InScenio FM-Master EGC are connected directly.(→ Establishing a direct WIFI connection (access point mode))

**The LED on the InScenio FM-Master EGC indicates the current operating status. (→ Operating status display )**

### Operating status display

A

The LED on the device indicates the operating status of the InScenio FM-Master EGC.

LED colour	LED status	Description
–	Off	InScenio FM-Master EGC is switched off.
Green	Lit	InScenio FM-Master EGC is ready for operation and in access point mode.
	Flashing fast	WPS is activated, InScenio FM-Master EGC is waiting for the router access data.
	Flashing slowly (2 seconds on, 1 second off)	InScenio FM-Master EGC is ready for operation and connected to the router.
Yellow	Lit	InScenio FM-Master EGC is starting up or is in update mode.
	Flashing fast	Firmware update in progress
	Flashing slowly (2 seconds on, 1 second off)	InScenio FM-Master EGC is searching for a connection to the router.
Red	Flashing	Malfunction Remedy: <ul style="list-style-type: none"> <li>• Disconnect from the power supply. Wait for 10 seconds then reconnect.</li> <li>• Reset the InScenio FM-Master EGC to the factory default settings</li> <li>• Carry out a Firmware_Update</li> </ul>

### Installing the "OASE Easy Control" app

iOS

Android

How to proceed:



1. Open Google Play or App Store.



2. Search for the "OASE Easy Control" app and install.
    - Follow the instructions during installation.
  3. Confirm the query "access to internal data of the unit".
    - If access is permitted, individual product photos for identification of the sockets can be created.
    - The query appears during installation (Android) or when executing the app ((iOS).
- The app appears on the display after successful installation.



**Establishing a connection to the WIFI router (router/cloud mode)**

Prerequisite:

- The range of the WIFI connection between the router and InScenio FM-Master EGC can span a distance of up to 80 m provided there is unobstructed signal transmission and no sources of interference.

**Connection via WPS by pressing a button**

A secure connection is established with WPS (WIFI Protected Setup) by pressing a button on the WIFI-Router and on the FM-Master EGC.

- It is not necessary to enter the SSID and password.
- The WIFI router must support WPS.

How to proceed:

On the router:

1. Press the WPS button on the router to activate WPS.
  - Follow the information given in the router operating instructions.
  - WPS is only active for a limited time. Activate WPS on the InScenio FM-Master EGC during this time.

J

On the InScenio FM-Master EGC:

2. Insert the service pin into the opening between the two top sockets until you feel a resistance. The pin is in contact with the service button.
3. Press the service button briefly (max. 2 seconds) to activate the WPS.
  - The LED is lit green and flashes fast.
  - The WPS remains active for 2 minutes.
  - The connection is established when the green LED flashes slowly (2 seconds on, 1 second off).

On the smartphone/tablet:

4. Establish a connection to the WIFI router.
5. Start the "OASE Easy Control" app.
  - InScenio FM-Master EGC can now be controlled using the "OASE Easy Control" app.

**Establishing a direct WIFI connection (access point mode)**

The range of the WIFI connection between the FM-Master and your smartphone/tablet can span a distance of up to 80 m provided there is unobstructed signal transmission and no source of interference.

- The network name (SSID) ① and standard password ② are specified on the adhesive label next to the unit type plate on the FM-Master EGC.
- The connection is encoded and protected by a password.
  - Recommendation: Change the password when starting the device up for the first time to prevent access to the FM-Master EGC by unauthorised persons.



**SN:1234567898765432**  
 FM-Master Version: V2.0  
 Default Firmware: V02.01  
 Network Name (SSID): Oase FM-Master xxxxxx ①  
 Password: oase1234 ②

- The last six characters of the network name (SSID) "Oase FM-Master <xxxxxx>" are specific to the device and are preset.
- The InScenio FM-Master EGC has the password "oase1234" in its factory default setting.

The symbols used may differ slightly from the symbols on your smartphone/tablet.



How to proceed:

1. Open "Settings".
2. Select and activate WIFI.
3. Select "Oase FM-Master <xxxxxx>" from the network list.
4. Enter the WIFI password and select "Connect".
  - The connection to the InScenio FM-Master EGC is established.
  - If the connection is successful, "Connected" (Android) or a "✓" (iOS) will appear under the network name.
  - Other WIFI connections are deactivated.
5. Start the Oase "FM-Master" app.
  - The app automatically selects the language used by the operating system. If the app does not support that language, it will use English.
  - When establishing the connection to the InScenio FM-Master EGC for the first time, it is necessary to define a device password to protect the InScenio FM-Master EGC from unauthorised access.
  - Remember the device password as it is also required for adding the InScenio FM-Master EGC to the OASE cloud.

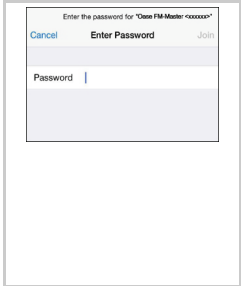

**App operating elements**



Switching the sockets on and off

- Touch the symbol to switch the socket on or off.
- The symbol can be personalised with a photo. Touch the symbol for 2 seconds to activate the camera function and take a photo.

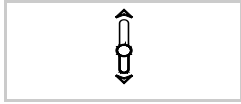

Slider control for dimming

- Touch the button of the slider control and move it to dim the connected unit.
  - This function is available for socket 4 and compatible OASE units.
  - This function is available for EGC units in the EGC network.



Selecting the previous or next window

- Touch the symbol to select a different window.



Home

- For calling up the start page.



Timer

- Timer for separately setting the switch-on and switch-off times for each socket.



My units

- For adding and controlling remote control OASE units.

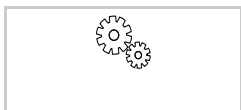

Settings

- For displaying unit information.
- For changing the network name (SSID) and password.
- For carrying out firmware updates.



Status of the WIFI connection

- ONLINE: Smartphone/tablet is connected to the FM-Master EGC.
- OFFLINE: Smartphone/tablet is not connected to the FM-Master EGC.

Traduction de la notice d'emploi sommaire d'origine

## **AVERTISSEMENT**

- Dans le cas où cet appareil serait utilisé par des mineurs de moins de 8 ans ainsi que par des personnes souffrant d'un handicap mental ou plus généralement par des personnes manquant d'expérience, un adulte averti devra être présent, qui renseignera le mineur ou la personne fragilisée concernée sur le bon emploi de ce matériel.
- Les enfants ne doivent pas jouer avec cet appareil.
- Ne pas laisser un enfant sans surveillance pour le nettoyage ou l'entretien.
- Veiller à ce que l'appareil soit absolument protégé par fusible par le biais d'une protection différentielle avec un courant assigné de 30 mA maximum.
- Ne brancher l'appareil que lorsque les caractéristiques électriques de l'appareil et de l'alimentation électrique correspondent. Les caractéristiques de l'appareil sont indiquées sur la plaque signalétique de l'appareil, sur l'emballage ou dans cette notice d'emploi.
- Il existe un risque d'électrocution pouvant entraîner la mort ou des blessures graves ! Avant tout contact avec l'eau, couper l'alimentation de tous les appareils électriques se trouvant dans l'eau.
- Débrancher la prise de secteur avant d'exécuter des travaux sur l'appareil.
- Ne jamais immerger l'appareil dans l'eau ou dans un autre liquide.
- Ne pas utiliser l'appareil lorsque les câbles électriques ou les boîtiers sont endommagés.

### **Consignes de sécurité**

#### **Installation électrique correspondant aux prescriptions**

- Les installations électriques doivent répondre aux règlements d'installation nationaux et leur exécution est exclusivement réservée à un technicien électricien.
- Une personne est considérée comme technicien électricien lorsqu'elle est capable et habilitée à apprécier et réaliser les travaux qui lui sont confiés en raison de sa formation technique, de ses connaissances et de son expérience. Travailler en tant que technicien consiste également à identifier d'éventuels dangers et à respecter les normes régionales et nationales, les règlements et les dispositions en vigueur qui se rapportent aux tâches à exécuter.
- En cas de questions et de problèmes, prière de vous adresser à un technicien électricien.
- Protéger les raccordements à fiche contre l'humidité.

### Exploitation sécurisée

- Nous recommandons une utilisation avec capot de protection monté. L'appareil est ainsi en plus protégé contre les intempéries.
- Appareils branchés qui peuvent entraîner des risques, débrancher après l'utilisation de InScenio FM-Master EGC afin d'éviter un redémarrage inopiné. Par exemple :
  - Appareils qui produisent de la chaleur.
  - Appareils avec des pièces mobiles sur le côté qui peuvent causer des blessures, comme des couteaux électriques ou des scies.
- Ne pas utiliser InScenio FM-Master EGC avec des appareils médicaux.
- Ne pas porter ou tirer l'appareil par les câbles électriques.
- Poser les câbles de manière à ce qu'ils soient protégés contre d'éventuels endommagements et veiller à ce que personne ne puisse trébucher.
- Ne pas utiliser de multiprises.
- Exécuter des travaux sur l'appareil uniquement si ces derniers sont décrits dans la notice d'emploi. S'il est impossible de remédier aux problèmes, contacter le SAV agréé ou en cas de doute le constructeur.
- Ne jamais procéder à des modifications techniques sur l'appareil.
- N'utiliser que des pièces de rechange et des accessoires d'origine pour l'appareil.
- Les services en ligne des fournisseurs tiers peuvent engendrer des coûts supplémentaires lors de la transmission de données avec OASE Cloud.

### Remarques relatives à cette notice d'emploi sommaire

Bienvenue chez OASE Living Water. Avec l'acquisition du produit InScenio FM-Master EGC vous avez fait le bon choix.

Avant la première utilisation de l'appareil, lire attentivement cette notice d'emploi et se familiariser avec l'appareil. L'exécution de tous les travaux avec et sur cet appareil est autorisée uniquement si elle est conforme aux directives jointes.

Respecter impérativement les consignes de sécurité relatives à une utilisation correcte et en toute sécurité.

Conserver soigneusement cette notice d'emploi. Lors d'un changement de propriétaire, prière de transmettre également cette notice d'emploi.



#### REMARQUE

La notice d'emploi contient le descriptif complet de l'appareil.

- Le manuel d'utilisation (PDF) est disponible au téléchargement sur [www.oase-livingwater.com](http://www.oase-livingwater.com).

### Avertissements dans cette notice d'emploi

Dans cette notice, les avertissements sont classés par mots de signalisation qui indiquent l'ampleur du risque.



#### AVERTISSEMENT

- signale une situation éventuellement dangereuse.
- Le non-respect risque d'entraîner la mort ou des blessures graves.



#### REMARQUE

Informations permettant d'assurer une meilleure compréhension et d'éviter des dommages matériels ou environnementaux.

### Références dans cette notice d'emploi

A Renvoi à l'illustration, p. ex. Figure A.

→ Renvoi à un autre chapitre.

### Pièces faisant partie de la livraison

<input type="checkbox"/> A	Nombre	Description
1	1	InScenio FM-Master EGC
2	1	Capot de protection
3	1	Piquet
4	1	Antenne WIFI
5	1	Tige de service, pour la réinitialisation au réglage d'usine
6	1	Résistance pour le réseau EGC

## Description du produit

### Description des fonctions

InScenio FM-Master EGC est une commande d'appareil disposant d'un réseau local sans fil (WIFI). La commande des appareils branchés est effectuée par le biais d'un smartphone ou d'une tablette et de l'App OASE Easy Control.

Caractéristiques :

- quatre prises commutables dont l'une est à variateur.
- Chaque prise peut être commandée pendant 24 heures grâce à la minuterie intégrée.
- Un maximum de 10 appareils OASE avec émetteur manuel se laissent intégrer en plus et activer par le biais de l'App.
- Possibilité de connexion pour terminaux adaptés EGC.
  - Easy Garden Control System (EGC) offre des possibilités de commande agréables, que ce soit dans le jardin ou au bord d'un étang, et garantit confort et sécurité.
  - Retrouvez plus d'informations sur EGC et ses possibilités sur [www.oase-livingwater.com/egc-start](http://www.oase-livingwater.com/egc-start).
- InScenio FM-Master EGC Cloud permet de contrôler à distance les terminaux adaptés EGC via le portail internet OASE. Le portail internet est accessible depuis <https://egcloud.oase-livingwater.com>.
- Le capot, en tant que protection contre les éclaboussures, permet une utilisation tout au long de l'année.

### Utilisation conforme à la finalité

InScenio FM-Master EGC, appelé par la suite «appareil», doit être utilisé exclusivement comme suit :

- A utiliser uniquement en tant que distributeur du bloc d'alimentation pour des produits OASE appropriés.
- A utiliser à des températures ambiantes entre -20 °C et +45 °C.
- Exploitation dans le respect des données techniques.

## Mise en place et raccordement



**ATTENTION !** Tension électrique dangereuse.

**Conséquences possibles :** mort ou blessures graves.

**Mesures préventives :**

- N'utiliser l'appareil qu'avec le capot de protection.
- Placer l'appareil à une distance d'au moins 2 m de l'eau, à l'abri de toute inondation.

### Branchement de l'antenne

Voici comment procéder :

C

1. Retirer le bouchon et visser l'antenne.
2. Ajuster l'antenne.

### Mise en place de l'appareil

Voici comment procéder :

B

- Placer l'appareil à au moins 2 m du bord de l'étang.

D

1. Retirer le capot de protection de l'appareil.
2. Enfoncer le piquet dans le sol sur env.  $\frac{3}{4}$  de sa longueur.
3. Pousser l'appareil sur le piquet.
4. Avec l'appareil, enfoncer toute la longueur du piquet dans le sol.
5. Vérifier la stabilité.

### Brancher l'alimentation en courant

Voici comment procéder :

E

Variante d'appareils avec la fiche secteur :

- Placer le raccord du câble secteur sur la fiche mâle de l'appareil.

F

Variante d'appareils avec le câble secteur :

- Brancher l'appareil sur le secteur.
  - L'exécution de travaux sur le secteur est exclusivement réservée à un technicien électricien.
  - Respecter la configuration des broches sur le drapeau, sur le câble secteur.
  - Installer uniquement des brins dotés de bagues.

### Raccorder un appareil adapté EGC

Fixer correctement le connecteur est primordial pour assurer une connexion sécurisée et le bon fonctionnement du réseau EGC.

Le câble de raccordement EGC est indispensable pour réaliser le raccordement.

- Le câble de raccordement EGC est un accessoire disponible dans différentes longueurs : 2,5 m (47038), 5 m (47039) et 10 m (47040).

Voici comment procéder :

G, H

1. Retirer la résistance finale EGC sur l'appareil.
2. Brancher le connecteur et le sécuriser à l'aide des deux vis (max. 2.0 Nm).
  - Le joint en caoutchouc doit être propre et parfaitement logé.
  - Remplacer tout joint en caoutchouc endommagé.
3. Sur le dernier appareil du réseau EGC, retirer le capuchon de protection situé sur EGC-OUT, brancher la résistance finale EGC et la sécuriser à l'aide des deux vis (max. 2.0 Nm).
  - Sur le dernier appareil dans le résistance finale EGC ne brancher aucun câble de raccordement EGC sur EGC-OUT mais la résistance finale EGC afin que le réseau EGC soit branché correctement.
  - Une résistance finale EGC fait partie des fournitures de InScenio FM-Master EGC ou InScenio EGC Controller.



#### REMARQUE

Retrouver d'autres instructions d'utilisation et de connexion au système EGC dans le mode d'emploi du FM Master EGC disponible sur <http://www.oase-livingwater.com/egc-start>.

### Raccorder des appareils sur la distribution d'alimentation en courant

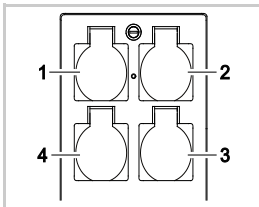

- 1 Prise 1, commutable (max. 10 A / 2000 W)
- 2 Prise 2, commutable (max. 10 A / 2000 W)
- 3 Prise 3, commutable (max. 10 A / 2000 W)
- 4 Prise 4, commutable et à variateur (40 W ... 320 W)

**Remarque :** La charge totale de l'appareil ne doit pas dépasser 16 A / 3600 W.

Voici comment procéder :

1. Sélectionner la prise appropriée (voir figure du haut) et brancher la fiche secteur de l'appareil dans la prise.
  - Contrôler que le branchement de l'appareil soit autorisé sur cette prise. Pour cela, lire la notice d'emploi de l'appareil à brancher.
  - Les appareils alimentés en courant électrique via un transformateur ne doivent pas être branchés sur la prise à variateur.
  - Les appareils adaptés EGC ne doivent pas être branchés sur la prise à variateur afin de ne pas les endommager.

I

2. Mettre le capot en place.

## Mise en service

La commande s'effectue par le biais de l'App « Easy Control » sur le smartphone / la tablette. La mise en service s'effectue dans l'ordre suivant :

1. Installer l'App « Easy Control ». (→ Installer l'App « OASE Easy Control »)
2. Brancher InScenio FM-Master EGC sur le secteur.
3. Établir la connexion WIFI.

Le smartphone / la tablette peut se connecter de deux manières différentes au InScenio FM-Master EGC (WIFI) :

- Le smartphone / la tablette et le InScenio FM-Master EGC sont connectés via un routeur WIFI. (→ Établir la connexion au routeur WIFI (Router/Mode Cloud))
- Le smartphone / la tablette et le InScenio FM-Master EGC sont directement connectés l'un à l'autre. (→ Établir la connexion directe WIFI (Mode Access-Point))

La LED sur le InScenio FM-Master EGC indique l'état de fonctionnement. (→ Affichage du statut d'exploitation)

## Affichage du statut d'exploitation

A

La LED de l'appareil indique l'état de marche du InScenio FM-Master EGC.

Couleur LED	Statut LED	Descriptif
–	éteinte	InScenio FM-Master EGC est déconnecté
verte	Allumée	InScenio FM-Master EGC est prêt à l'emploi et en mode de point d'accès
	Clignote rapidement	WPS est activé, InScenio FM-Master EGC attend les données d'accès du routeur
	Clignote lentement (allumée 2 secondes, éteinte 1 seconde)	InScenio FM-Master EGC est prêt à l'emploi et raccordé au routeur
Jaune	Allumée	InScenio FM-Master EGC démarre ou se trouve en mode de mise à jour
	Clignote rapidement	La mise à jour du micrologiciel est en cours
	Clignote lentement (allumée 2 secondes, éteinte 1 seconde)	InScenio FM-Master EGC cherche la connexion au routeur
Rouge	Clignote	Défaut Remède : <ul style="list-style-type: none"> <li>• couper l'alimentation en courant, attendre 10 secondes, rétablir l'alimentation en courant</li> <li>• Réinitialiser le InScenio FM-Master EGC au réglage d'usine</li> <li>• Exécuter la mise à jour du micrologiciel</li> </ul>

## Installer l'App « OASE Easy Control »

iOS                      Android                      Ci-après, la manière de procéder :



1. Ouvrir Google Play ou App Store



2. Chercher et installer l'App « OASE Easy Control ».
  - Suivre les instructions pendant l'installation.
3. Valider les questions relatives à l'accès à des données internes de l'appareil.
  - Si l'accès est autorisé, il est possible de créer des photos de produit individuelles pour la désignation des prises.
  - Le questionnement s'effectue pendant l'installation (Android) ou à l'exécution de l'App (iOS).

Après une installation correcte, l'App s'affiche sur l'écran.

### Établir la connexion au routeur WIFI (Router/Mode Cloud)

Prérequis :

- La portée WIFI entre le routeur et InScenio FM-Master EGC est inférieure à 80 m sans sources de perturbation et avec le champ de vision libre.

#### Connexion via WPS par pression de bouton

Une connexion sécurisée est établie avec le WPS par pression de bouton (WIFI Protected Setup) au routeur WIFI et au FM-Master EGC.

- La saisie du SSID et du mot de passe est supprimée.
- Le routeur WIFI doit supporter le WPS.

Voici comment procéder :

Au routeur :

1. Appuyer sur la touche WPS du routeur pour activer le WPS.
  - Respecter les indications fournies dans la notice d'emploi du routeur.
  - Le WPS est uniquement actif pendant un temps limité. Activer le WPS sur le InScenio FM-Master EGC pendant ce temps.

J

Sur le InScenio FM-Master EGC:

2. Introduire le stylet de service dans l'orifice entre les deux prises du haut jusqu'à ce qu'une résistance se fasse ressentir. La touche service est enclenchée.
3. Appuyer brièvement sur la touche service (2 secondes max.) pour activer le WPS.
  - La LED est allumée en vert et clignote rapidement.
  - Le WPS reste actif 2 minutes.
  - La connexion est établie lorsque la LED clignote lentement en vert (allumée 2 secondes, éteinte 1 seconde)

Sur le smartphone / la tablette :

4. Établir la connexion au routeur WIFI
5. Lancer l'App « OASE Easy Control».
  - Vous pouvez désormais commander InScenio FM-Master EGC via l'application « OASE Easy Control ».

### Établir la connexion directe WIFI (Mode Access-Point)

La portée de la connexion WIFI entre le smartphone / la tablette et FM-Master peut supporter jusqu'à 80 m sans sources de perturbation et avec le champ de vision libre.

- Le nom du réseau (SSID) ① et le mot de passe standard ② sont indiqués sur l'autocollant à côté de la plaque signalétique sur FM-Master EGC.
- La connexion est codée et protégée par un mot de passe.
  - Conseil : Modifier le mot de passer lors de la première mise en service afin d'éviter tout accès non autorisé sur le FM-Master EGC.



SN:1234567898765432

FM-Master Version: V2.0

Default Firmware: V02.01

Network Name (SSID):

Oase FM-Master xxxxxx ①

Password: oase1234 ②

- Les six derniers caractères du nom de réseau (SSID) "Oase FM-Master <xxxxxx>" sont spécifiques à l'appareil et strictement prédéfinis.
- Le mot de passe du InScenio FM-Master EGC dans le réglage d'usine est « oase1234 ».



Les symboles utilisés risquent de varier par rapport aux symboles qui se trouvent sur le smartphone/la tablette.

iOS Android

Ci-après, la manière de procéder :

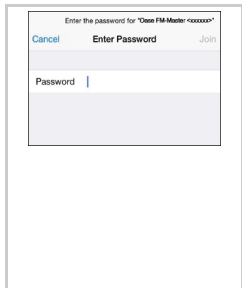

1. Ouvrir les réglages.
2. Sélectionner WIFI et l'activer.
3. Sélectionner « Oase FM-Master <xxxxxx> » dans la liste de réseaux.
4. Saisir le mot de passe WIFI et sélectionner « Connecter ».
  - La connexion avec InScenio FM-Master EGC est établie.
  - Toute connexion correcte engendre l'affichage de « Connecté » (Android) ou d'un « ✓ » (iOS) sous le nom du réseau.
  - Les autres connexions WIFI sont désactivées.
5. Lancer l'App Oase « FM-Master ».
  - L'App sélectionne automatiquement la langue du système d'exploitation. Si l'App ne connaît pas la langue, la langue réglée est l'anglais.
  - Lors de l'établissement de la première connexion avec InScenio FM-Master EGC, déterminer un mot de passe pour l'appareil afin de protéger InScenio FM-Master EGC contre tout accès non autorisé.
  - Noter le mot de passe car il sera également nécessaire pour insérer InScenio FM-Master EGC dans le cloud OASE.

### Éléments de commande de l'App

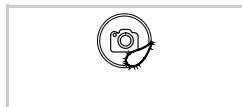

Connexion et déconnexion des prises.

- Taper sur l'icône pour connecter ou déconnecter la prise.
- Le symbole peut être personnalisé par une photo. Toucher le symbole et maintenir le contact pendant 2 secondes pour activer la fonction Caméra et créer une photo.

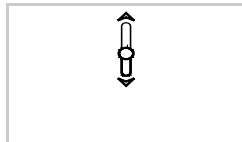

Curseur pour le variateur.

- Toucher le bouton du curseur et le pousser pour varier l'intensité de l'appareil raccordé.
  - La fonction est pour la prise 4 et est disponibles sur les appareils OASE compatibles.
  - La fonction est disponible sur les appareils EGC dans le réseau EGC.



Sélectionner la fenêtre précédente ou suivante.

- Frapper sur le symbole pour sélectionner une autre fenêtre.



Home

- Appeler la page d'accueil.



Timer

- Horloge pour régler séparément les heures de connexion et de déconnexion de chaque prise.



Mes appareils

- Ajouter et commander des appareils OASE télécommandables.



Settings

- Afficher les informations des appareils.
- Modifier le nom de réseau (SSID) et le mot de passe.
- Exécuter la mise à jour du micrologiciel.

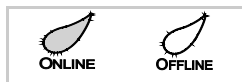

Statut de la connexion WIFI

- ONLINE : Le smartphone/la tablette est connecté/e avec le FM-Master EGC.
- OFFLINE : Le smartphone/la tablette n'est pas connecté/e avec le FM-Master EGC.

## **WAARSCHUWING**

- Dit apparaat kan worden gebruikt door kinderen vanaf 8 jaar en daarnaast door personen met verminderde fysieke, sensorische of mentale vermogens of een gebrek aan ervaring en kennis, mits zij onder toezicht staan of geïnstrueerd werden over het veilige gebruik van het apparaat en de gevaren begrijpen, die hiermee samenhangen.
- Kinderen mogen niet met het apparaat spelen.
- Reiniging en onderhoud door de gebruiker mogen niet worden uitgevoerd door kinderen, die niet onder toezicht staan.
- Het apparaat moet beveiligd zijn via een aardlekschakelaar met een vastgestelde lekstroom van maximaal 30 mA.
- Apparaat alleen aansluiten als de elektrische specificaties van het apparaat en de voeding overeenstemmen. De specificaties staan op het typeplaatje van het apparaat, op de verpakking, of in deze handleiding vermeld.
- Dodelijk of ernstig lichamelijk letsel is mogelijk door elektrische schokken! Voordat u het water aanraakt, sluit eerst alle elektrische apparaten in het water af van het stroomnet.
- Trek, voorafgaand aan werkzaamheden aan het apparaat, de netstekker los.
- Dompel het apparaat nooit onder in water of andere vloeistof.
- Apparaat niet gebruiken als elektrische snoeren of behuizing beschadigd zijn.

### **Veiligheidsinstructies**

#### **Elektrische installatie volgens de voorschriften**

- Elektrische installaties dienen te voldoen aan de nationale opstellingsvoorschriften en mogen slechts door een elektricien worden uitgevoerd.
- Een persoon is een elektricien als hij of zij op grond van zijn of haar opleiding, kennis en ervaring in staat en bevoegd is, de aan hem of haar overgedragen werkzaamheden te beoordelen en uit te voeren. De werkzaamheden als specialist omvatten ook het herkennen van mogelijke gevaren en het in acht nemen van geldige regionale en nationale normen, voorschriften en bepalingen.
- Neem voor uw eigen veiligheid in geval van vragen of problemen contact op met een elektricien.
- Stekkerverbindingen tegen vocht beschermen.

## Veilig gebruik

- Aangeraden wordt om het apparaat met aangebrachte beschermkap te gebruiken. Daardoor is het apparaat extra beschermd tegen weersinvloeden.
- Aangesloten apparaten, waar gevaar van uit kan gaan, na het gebruik van InScenio FM-Master EGC loskoppelen, om per ongeluk inschakelen te voorkomen. Bijvoorbeeld:
  - Apparaten, welke warmte ontwikkelen.
  - Apparaten met blootliggende, bewegende delen, die letsel kunnen veroorzaken zoals bijvoorbeeld elektrische messen of zagen.
- InScenio FM-Master EGC niet in combinatie met medische apparatuur gebruiken.
- Apparaat niet aan het elektrische snoer dragen of trekken.
- Snoeren beschermd tegen beschadigingen aanleggen en erop letten dat niemand erover kan struikelen.
- Geen meervoudige stekkerdozen gebruiken.
- Alleen werkzaamheden aan het apparaat uitvoeren die in deze handleiding beschreven staan. Als problemen zich niet laten verhelpen contact opnemen met een klantenservice of in geval van twijfel met de fabrikant.
- Het apparaat nooit aan technische modificaties onderwerpen.
- Alleen originele onderdelen en toebehoren voor het apparaat toepassen.
- Bij het dataverkeer met de OASE Cloud kunnen extra kosten ontstaan door de online-diensten van externe providers.

## Opmerkingen bij deze beknopte handleiding

Welkom bij OASE Living Water. Met de aankoop van het product InScenio FM-Master EGC hebt u een goede keuze gemaakt.

Lees voor het eerste gebruik van het apparaat eerst de handleiding zorgvuldig door om vertrouwd te raken met het apparaat. Alle werkzaamheden aan en met dit apparaat mogen alleen in overeenstemming met deze instructies worden uitgevoerd.

Houdt u zich voor een juist en veilig gebruik stipt aan de veiligheidsvoorschriften.

Bewaar deze handleiding zorgvuldig. Bij verandering van eigenaar, de handleiding a.u.b. overhandigen.



### OPMERKING

In de gebruiksaanwijzing is een volledige beschrijving van het apparaat opgenomen.

- Onder [www.oase-livingwater.com](http://www.oase-livingwater.com) is de gebruiksaanwijzing (PDF) voor downloaden beschikbaar.

## Waarschuwingen in deze handleiding

De waarschuwingen in deze handleiding zijn met signaalwoorden gemarkeerd, die de mate van gevaar aangeven.



### WAARSCHUWING

- Betekent een mogelijk gevaarlijke situatie.
- Bij niet aanhouden van de instructie kan dodelijk of ernstig lichamelijk letsel het gevolg zijn.



### OPMERKING

Informatie, die voor een beter begrip of preventie van mogelijke materiële of milieuschade is bedoeld.

## Verwijzingen in deze handleiding

- A Verwijst naar een afbeelding, bijvoorbeeld afbeelding A.
- Verwijst naar een ander hoofdstuk.

## Leveringsomvang

<input type="checkbox"/> A	Aantal	Omschrijving
1	1	InScenio FM-Master EGC
2	1	Beschermkap
3	1	Grondpen
4	1	WIFI-antenne
5	1	Servicepen voor resetten op fabrieksinstelling
6	1	Eindweerstand voor het EGC-netwerk.

## Productbeschrijving

### Funcctiebeschrijving

InScenio FM-Master EGC is een apparaatbesturing met een draadloos lokaal netwerk (WIFI). De aangesloten apparaten worden aangestuurd via smartphone of tablet met de app 'OASE Easy Control'.

Eigenschappen:

- Vier schakelbare contactdozen waarvan één dimbaar is.
- Iedere contactdoos met geïntegreerde tijdschakelklok gedurende 24 regelbaar.
- Tot 10 OASE-apparaten met handzender kunnen extra worden geïntegreerd en met de app worden bediend.
- Aansluitmogelijkheid voor EGC-compatibele eindapparaten.
  - De Easy Garden Control System (EGC) zorgt in de tuin en bij de vijver voor comfortabele besturingsmogelijkheden en garandeert maximaal gemak en veiligheid.
  - Informatie over EGC en de mogelijkheden daarvan vindt u onder [www.oase-livingwater.com/egc-start](http://www.oase-livingwater.com/egc-start).
- Met de InScenio FM-Master EGC Cloud kunnen EGC-compatibele eindapparaten via het OASE webportaal van overal uit worden gecontroleerd. Het webportaal is bereikbaar via <https://egcloud.oase-livingwater.com>.
- Afdekking als bescherming tegen spatwater maakt gebruik gedurende het hele jaar mogelijk.

### Beoogd gebruik

InScenio FM-Master EGC, verder "apparaat" genoemd, mag alleen als volgt worden gebruikt:

- Uitsluitend te gebruiken als voedingsverdeler voor geschikte OASE-producten.
- Te gebruiken bij omgevingstemperaturen -20 °C ... +45 °C.
- Gebruik onder naleving van de technische gegevens.

### Plaatsen en aansluiten



**LET OP!** Gevaarlijke elektrische spanning.

**Mogelijke gevolgen:** Dodelijk of ernstig letsel.

**Veiligheidsmaatregelen:**

- Het apparaat mag uitsluitend met een beschermkap worden gebruikt.
- Het apparaat moet overstromingsveilig op een afstand van minimaal 2 m van het water worden geplaatst.

### Antenne aansluiten

Zo gaat u te werk:

C

1. Stop verwijderen en antenne vastdraaien.
2. Antenne uitlijnen.

### Apparaat opstellen

Zo gaat u te werk:

B

- Apparaat ten minste 2 m van de vijverrand af opstellen.

D

1. Beschermkap van het apparaat nemen.
2. Grondpen tot ca.  $\frac{3}{4}$  van de lengte in de grond steken.
3. Apparaat op de grondpen schuiven.
4. De grondpen met apparaat helemaal in de grond steken.
5. Stabiliteit controleren.

## Voeding aansluiten

Zo gaat u te werk:

E

Apparaatvariant met netstekker:

- Koppeling van stroomkabel op de apparaatstekker schuiven.

F

Apparaatvariant met stroomkabel:

- Apparaat op stroomnet aansluiten.
  - Alleen een erkend elektricien mag werkzaamheden aan het stroomnet uitvoeren.
  - Aansluitschema op de vlak aan de stroomkabel aanhouden.
  - Draden alleen met adereindhulzen leggen.

## EGC-compatibel apparaat aansluiten

Belangrijk voor een betrouwbare verbinding en een storingsvrij EGC-netwerk is de juiste bevestiging van de connector. Voor de aansluiting is de verbindingkabel EGC nodig.

- De verbindingkabels EGC zijn als toebehoren leverbaar in de lengte 2,5 m (47038), 5 m (47039) en 10 m (47040).

Zo gaat u te werk:

G, H

1. Eindweerstand EGC op apparaat verwijderen.
2. Stekker insteken en met de beide schroeven vastzetten (max. 2,0 Nm).
  - De rubberafdichting moet schoon zijn en goed sluitend zitten.
  - Een beschadigde rubberafdichting vervangen.
3. Op het laatste apparaat in het EGC-netwerk de beschermkap op de EGC-OUT verwijderen, de eindweerstand EGC plaatsen en met de beide schroeven vastzetten (max. 2,0 Nm).
  - Op het laatste apparaat in het EGC-netwerk moet aan EGC-OUT geen verbindingkabel EGC, maar de eindweerstand EGC zijn aangesloten, zodat het EGC-netwerk correct is afgesloten.
  - Bij de leveringsomvang van InScenio FM-Master EGC of InScenio EGC Controller hoort een eindweerstand EGC.



### OPMERKING

Meer informatie over de bediening en aansluiting in het EGC-systeem is opgenomen in de handleiding van de FM Master EGC onder <http://www.oase-livingwater.com/egc-start>.

## Het apparaat op de verdeler voor de stroomvoorziening aansluiten

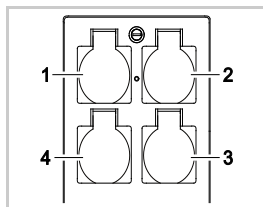

- 1 Contactdoos 1, schakelbaar (max. 10 A / 2000 W)
- 2 Contactdoos 2, schakelbaar (max. 10 A / 2000 W)
- 3 Contactdoos 3, schakelbaar (max. 10 A / 2000 W)
- 4 Contactdoos 4 schakelbaar en dimbaar (40 W ... 320 W)

**Opmerking:** De totale belasting van het apparaat van 16 A / 3600 W niet overschrijden!

Zo gaat u te werk:

1. Geschikte contactdoos kiezen (zie afbeelding boven) en netstekker van het apparaat in de contactdoos steken.
  - Controleer of het apparaat op deze contactdoos mag worden aangesloten. Hiervoor de gebruiksaanwijzing van het aan te sluiten apparaat lezen.
  - Apparaten die via een transformator worden gevoed, mogen niet op de dimbare contactdoos worden aangesloten.
  - EGC-compatibele apparaten mogen niet op de dimbare contactdoos worden aangesloten, omdat ze anders beschadigd raken.

I

2. Beschermkap plaatsen.

## Inbedrijfstelling

De apparaten worden bediend via de OASE-app 'Easy Control' op smartphone/tablet. De inbedrijfstelling wordt in deze volgorde uitgevoerd:

1. De app 'Easy Control' installeren. (→ App "OASE Easy Control" installeren)
2. InScenio FM-Master EGC met stroomnet verbinden.
3. WIFI-verbinding maken.

De smartphone/het tablet kan op twee manieren verbinding maken met de InScenio FM-Master EGC (WIFI):

- smartphone/tablet en InScenio FM-Master EGC zijn verbonden via een WIFI-router. (→ Verbinding met WIFI-router maken (router/cloud-modus))
- smartphone/tablet en InScenio FM-Master EGC zijn direct met elkaar verbonden. (→ Directe WIFI-verbinding maken (Access-Point-modus))

De LED op de InScenio FM-Master EGC toont de actuele bedrijfstoestand. (→ Bedrijfstoestand weergeven)

## Bedrijfstoestand weergeven

A

De led geeft de bedrijfstoestand van de InScenio FM-Master EGC aan.

Kleur LED	Status led	Omschrijving
–	Uit	InScenio FM-Master EGC is uitgeschakeld
Groen	Brandt	InScenio FM-Master EGC is klaar voor gebruik en staat in de Access Point-modus
	Knippert snel	WPS is geactiveerd, InScenio FM-Master EGC wacht op de toegangsgegevens van de router
Geel	Knippert langzaam (2 seconden aan, 1 seconde uit)	InScenio FM-Master EGC is klaar voor gebruik en met de router verbonden
	Brandt	InScenio FM-Master EGC start of bevindt zich in de updatemodus
	Knippert snel	Update van de firmware wordt uitgevoerd
Rood	Knippert langzaam (2 seconden aan, 1 seconde uit)	InScenio FM-Master EGC zoekt verbinding met de router
	Knippert	Fouten Oplossing: <ul style="list-style-type: none"> <li>• Voeding loskoppelen, 10 seconden wachten, voeding herstellen</li> <li>• InScenio FM-Master EGC resetten naar fabrieksinstellingen</li> <li>• Update van de firmware uitvoeren</li> </ul>

## App "OASE Easy Control" installeren

iOS

Android

Zo gaat u te werk:



1. Google Play of App Store openen.



2. De app 'OASE Easy Control' zoeken en installeren.
  - Volg de instructies tijdens de installatie op.
3. Dialoogvragen over de toegang tot apparaatinterne gegevens bevestigen.
  - Als de toegang wordt toegestaan, kunnen individuele productfoto's voor de aanduiding van de contactdozen worden gemaakt.
  - De dialoogvraag wordt gesteld tijdens de installatie (Android) of bij het uitvoeren van de app ((iOS).

Na de installatie wordt de app op het display weergegeven.

## Verbinding met WIFI-router maken (router/cloud-modus)

Voorwaarde:

- Het WIFI-bereik tussen router en InScenio FM-Master EGC is niet meer dan 80 m zonder storingsbronnen en bij vrij zicht.

### Via een knopdruk via WPS verbinden

Met WPS (WIFI Protected Setup) wordt een veilige verbinding via een druk op de knop op de WIFI-router en op FM-Master EGC gemaakt.

- De invoer van de SSID en het wachtwoord komt te vervallen.
- De WIFI-router moet WPS ondersteunen.

Zo gaat u te werk:

Op de router:

1. WPS-toets op de router indrukken, om WPS te activeren.
  - Specificaties in de gebruiksaanwijzing van de router opvolgen.
  - WPS is slechts een beperkte tijd actief. Binnen deze periode WPS op InScenio FM-Master EGC activeren.

J

Op InScenio FM-Master EGC:

2. Servicetoets in de opening tussen de beide bovenste contactdozen steken tot u weerstand voelt. De servicetoets is bereikt.
3. Druk de servicetoets kort in (maximaal 2 seconden) om WPS te activeren.
  - De LED brandt groen en knippert snel.
  - WPS blijft 2 minuten actief.
  - De verbinding is gemaakt, wanneer de LED groen en langzaam knippert (2 seconden aan, 1 seconde uit).

Op smartphone/tablet:

4. Verbinding met WIFI-router maken
5. App "OASE Easy Control" starten.
  - InScenio FM-Master EGC kan nu via de app 'OASE Easy Control' worden bestuurd.

### Directe WIFI-verbinding maken (Access-Point-modus)

De WIFI-reikwijdte tussen smartphone/tablets en FM-Master bedraagt maximaal 80 m zonder storingsbronnen en bij vrij zicht.

- Netwerknamen (SSID) ① en standaard wachtwoord ② staan vermeld op de sticker naast de typeplaat op FM-Master EGC.
- De verbinding is versleuteld en beveiligd met een wachtwoord.
  - Advies: Wachtwoord bij de eerste inbedrijfname veranderen, om een ongeautoriseerde toegang tot FM-Master EGC te voorkomen.
- De laatste zes tekens van de netwerknamen (SSID) "Oase FM-Master <xxxxxx>" zijn apparaatspecifiek en vast ingesteld.
- De InScenio FM-Master EGC heeft in de fabrieksinstelling het wachtwoord 'oase1234'.



**SN:1234567898765432**

FM-Master Version: V2.0

Default Firmware: V02.01

Network Name (SSID):

Oase FM-Master xxxxxx ①

Password: oase1234 ②

Gebruikte pictogrammen kunnen afwijken van de pictogrammen op de smartphone/tablet.



Zo gaat u te werk:

1. Instellingen openen.
2. WIFI kiezen en activeren.
3. Uit de lijst met netwerken 'Oase FM-Master <xxxxx>' kiezen.
4. WIFI-wachtwoord invoeren en 'Verbinden' kiezen.
  - De verbinding met de InScenio FM-Master EGC wordt gemaakt.
  - Als de verbinding gemaakt is, wordt onder de netwerknaam 'Verbonden' (Android) of een '✓' (iOS) weergegeven.
  - Andere WIFI-verbindingen zijn gedeactiveerd.
5. Oase-app 'FM-Master' starten.
  - De app kiest automatisch de taal van het besturingssysteem. Als de app de taal niet ondersteunt, wordt Engels ingesteld.
  - Bij het tot stand brengen van de eerste verbinding met de InScenio FM-Master EGC moet een wachtwoord van het apparaat worden vastgelegd, om de InScenio FM-Master EGC te beveiligen tegen toegang door onbevoegden.
  - Onthoud het wachtwoord van het apparaat, omdat u het ook nodig heeft om de InScenio FM-Master EGC in de OASE-cloud toe te voegen.

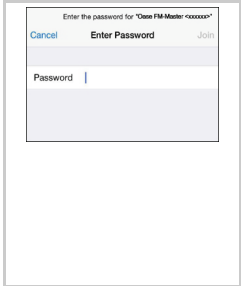

### Bedieningselementen van de app

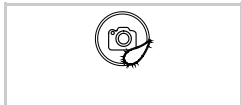

Contactdozen in- en uitschakelen.

- Op het pictogram tikken om de contactdoos in of uit te schakelen.
- Het pictogram kan met een foto gepersonaliseerd worden. Het pictogram aanraken en 2 seconden ingedrukt houden om de camerafunctie te activeren en een foto te maken.

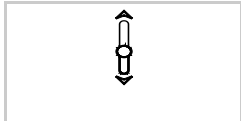

Schuifregelaar voor dimmen.

- De knop van de schuifregelaar aanraken en verschuiven om het aangesloten apparaat te dimmen.
  - De functie is voor contactdoos 4 en compatibel OASE-apparaten beschikbaar.
  - De functie is voor EGC-apparaten in het EGC-netwerk beschikbaar.



Vorig of volgend venster kiezen.

- Op het pictogram tikken om een ander venster te kiezen.



Home

- Startpagina oproepen.



Timer

- Tijdschakelklok om in- en uitschakeltijden voor iedere contactdoos apart in te stellen.



Mijn apparaten

- Op afstand bedienbare OASE-apparaten toevoegen en bedienen.

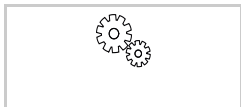

Settings

- Apparaat informatie weergeven.
- Netwerknaam (SSID) en wachtwoord wijzigen.
- Firmware-update uitvoeren.



Status WIFI-verbinding

- ONLINE: smartphone/tablet is verbonden met FM-Master EGC.
- OFFLINE: smartphone/tablet is niet verbonden met FM-Master EGC.



## **ADVERTENCIA**

- Este equipo puede ser utilizado por niños a partir de 8 años y mayores así como por personas con capacidades físicas, sensoriales o mentales reducidas o que no dispongan de la experiencia y conocimientos necesarios, cuando sean supervisados o hayan sido instruidos en el uso seguro del equipo y los posibles peligros resultantes.
- Los niños no deben jugar con el equipo.
- Está prohibido que los niños ejecuten la limpieza y el mantenimiento sin supervisión.
- El equipo tiene que estar protegido con un dispositivo de protección contra corriente de fuga máxima de 30 mA.
- Conecte el equipo sólo cuando los datos eléctricos del equipo coinciden con los datos de la alimentación de corriente. Los datos del equipo se encuentran en la placa de datos técnicos en el equipo, en el embalaje o en estas instrucciones.
- Existe peligro de muerte o lesiones graves por choque eléctrico. Separe todos los equipos eléctricos que se encuentran en el agua de la red de corriente antes de tocar el agua.
- Saque la clavija de la red antes de trabajar en el equipo.
- No sumerja nunca el equipo en agua u otros líquidos.
- No emplee el equipo cuando las líneas eléctricas o la caja estén dañadas.

### **Indicaciones de seguridad**

#### **Instalación eléctrica conforme a lo prescrito**

- Las instalaciones eléctricas deben cumplir las prescripciones de montaje nacionales y se deben realizar sólo por un electricista calificado.
- Una persona es un electricista calificado cuando por su formación, conocimientos y experiencias profesionales es capaz y está autorizada a valorar y ejecutar los trabajos encargados. Los trabajos como personal técnico también incluyen el reconocimiento de los posibles peligros y el cumplimiento de las correspondientes normas, prescripciones y disposiciones regionales y nacionales.
- En caso de preguntas y problemas diríjase a personal electricista especializado.
- Proteja las conexiones de enchufe contra humedad.

### Funcionamiento seguro

- Se recomienda el funcionamiento con la cubierta de protección colocada. De esta forma, el equipo está protegido adicionalmente contra las influencias meteorológicas externas.
- Separe después del uso del InScenio FM-Master EGC todos los equipos conectados que pueden presentar un riesgo para evitar una conexión accidental. Por ejemplo:
  - Equipos que producen calor.
  - Equipos con partes móviles abiertas que producen lesiones, p. ej. cuchillas o sierras eléctricas.
- No emplee el InScenio FM-Master EGC junto con equipos médicos.
- No transporte ni tire el equipo por la línea eléctrica.
- Tienda las líneas con protección contra daños y garantice que ninguna persona tropiece con ellas.
- No emplee tomacorrientes múltiples.
- Ejecute en el equipo sólo los trabajos descritos en estas instrucciones. Si no es posible eliminar determinados problemas diríjase a una oficina de atención a los clientes o en caso de dudas al fabricante.
- No realice nunca modificaciones técnicas en el equipo.
- Emplee para el equipo sólo piezas de recambio y accesorios originales.
- Durante la transmisión de datos con el OASE Cloud pueden surgir costes adicionales por servicios en línea de proveedores terceros.

### Indicaciones sobre estas instrucciones breves

Bienvenido a OASE Living Water. La compra del producto InScenio FM-Master EGC es una buena decisión.

Lea minuciosamente las instrucciones y familiarícese con el equipo antes de usar el mismo por primera vez. Todos los trabajos en y con este equipo sólo se deben ejecutar conforme a estas instrucciones.

Tenga necesariamente en cuenta las indicaciones de seguridad para garantizar un uso correcto y seguro del equipo. Guarde cuidadosamente estas instrucciones. Entregue estas instrucciones al nuevo propietario en caso de cambio de propietario.



#### INDICACIÓN

Las instrucciones de uso incluyen la descripción completa del equipo.

- En la página web [www.oase-livingwater.com](http://www.oase-livingwater.com) están disponibles las instrucciones de uso (PDF) para la descarga.

### Indicaciones de advertencia en estas instrucciones

Las indicaciones de advertencia contenidas en estas instrucciones están clasificadas mediante palabras de advertencia que muestran la dimensión del peligro.



#### ADVERTENCIA

- Denomina una situación posiblemente peligrosa.
- En caso de incumplimiento, la consecuencia puede ser la muerte o una lesión muy grave.



#### INDICACIÓN

Informaciones que sirven para una mejor comprensión o la prevención de posibles daños materiales o medioambientales.

### Referencias en estas instrucciones

- A Referencia a una ilustración, p. ej. ilustración A.
- Referencia a otro capítulo.

### Volumen de suministro

<input type="checkbox"/> A	Cantidad	Descripción
1	1	InScenio FM-Master EGC
2	1	Cubierta protectora
3	1	Varilla de tierra
4	1	Antena WIFI
5	1	Vástago de servicio, para reponer al ajuste de fábrica
6	1	Resistencia terminal para la red EGC

## Descripción del producto

### Descripción del funcionamiento

InScenio FM-Master EGC es un control del equipo con una red local inalámbrica (WIFI). Los equipos conectados se controlan mediante un teléfono inteligente o una tableta con la aplicación OASE Easy Control.

Características:

- Cuatro tomacorrientes conmutables, de los cuales uno tiene una regulación de la luz.
- Cada tomacorriente con temporizador integrado se puede controlar durante 24 horas.
- Se pueden integrar adicionalmente hasta 10 equipos de OASE con emisor manual y controlar a través de la aplicación.
- Posibilidad de conexión para equipos finales compatibles con EGC.
  - El Easy Garden Control System (EGC) ofrece posibilidades de control confortables en el jardín y en el estanque y garantiza una alta comodidad y seguridad.
  - Consulte las informaciones sobre EGC y sus posibilidades en [www.oase-livingwater.com/egc-start](http://www.oase-livingwater.com/egc-start).
- Con InScenio FM-Master EGC Cloud se pueden controlar los equipos finales compatibles con EGC desde cualquier lugar a través del portal web de OASE. El portal web está disponible en <https://egcloud.oase-livingwater.com>.
- La cubierta protege contra salpicaduras de agua y permite el uso durante todo el año.

### Uso conforme a lo prescrito

InScenio FM-Master EGC, denominado "equipo", se puede utilizar sólo de la forma siguiente:

- Operación sólo como distribuidor de corriente para productos apropiados de OASE.
- Operación sólo a temperaturas ambiente de -20 °C a +45 °C.
- Operación observando los datos técnicos.

## Emplazamiento y conexión



**¡ATENCIÓN!** Tensión eléctrica peligrosa.

**Posibles consecuencias:** La muerte o lesiones graves.

**Medidas de protección:**

- Opere el equipo sólo con la cubierta protectora.
- Emplace el equipo protegido contra inundación a una distancia mínima de 2 m del agua.

### Conexión de la antena

Proceda de la forma siguiente:

C

1. Quite el tapón y enrosque la antena.
2. Alinee la antena.

### Emplazamiento del equipo

Proceda de la forma siguiente:

B

- Emplace el equipo alejado como mínimo 2 m del agua.

D

1. Quite la cubierta protectora del equipo.
2. Inserte la varilla de tierra aprox. ¾ de su longitud en el suelo.
3. Ponga el equipo en la varilla de tierra.
4. Presione la varilla de tierra con el equipo con toda su longitud en el suelo.
5. Compruebe la estabilidad.

### Conexión de la alimentación de corriente

Proceda de la forma siguiente:

E

Variante de equipo con clavija de red:

- Ponga el acoplamiento del cable de red en la clavija del equipo.

F

Variante de equipo con cable de alimentación:

- Conecte el equipo a la red de corriente.
  - Sólo un electricista especializado puede ejecutar los trabajos en la red de corriente.
  - Cumpla la asignación de las conexiones del letrero en el cable de alimentación.
  - Coloque los conductores sólo con manguitos terminales.

### Conexión del equipo compatible con EGC

La fijación correcta de las clavijas de enchufe es importante para garantizar una conexión segura y una red EGC sin fallos.

Para la conexión es necesario el cable de conexión EGC.

- Los cables de conexión EGC están disponibles como accesorio en las longitudes: 2,5 m (47038), 5 m (47039) y 10 m (47040).

Proceda de la forma siguiente:

G, H

1. Quite la resistencia terminal EGC en el equipo.
2. Enchufe el conector y asegúrelo con los dos tornillos (máx. 2.0 Nm).
  - La junta de goma tiene que estar limpia y encajar perfectamente.
  - Sustituir la junta de goma dañada.
3. Quite la tapa de protección en EGC-OUT en el último equipo en la red EGC, enchufe la resistencia terminal EGC y asegúrela con los dos tornillos (máx. 2,0 Nm).
  - En el último equipo en la red EGC no se tiene que enchufar en EGC-OUT un cable de conexión EGC, sino la resistencia terminal EGC para que la red EGC esté correctamente terminada.
  - El suministro de InScenio FM-Master EGC o InScenio EGC Controller incluye una resistencia terminal EGC.



#### INDICACIÓN

Consulte otras indicaciones para la operación y la integración en el sistema EGC en las instrucciones de uso del FM máster EGC en <http://www.oase-livingwater.com/egc-start>.

### Conexión de los equipos al distribuidor de energía eléctrica

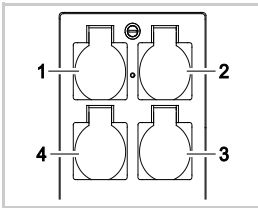

- 1 Tomacorriente 1, conmutable (máx. 10 A / 2000 W)
- 2 Tomacorriente 2, conmutable (máx. 10 A / 2000 W)
- 3 Tomacorriente 3, conmutable (máx. 10 A / 2000 W)
- 4 Tomacorriente 4, conmutable y con regulación de la intensidad de la luz (40 W a 320 W)

**Indicación:** No sobrepase la carga total del equipo de 16 A / 3600 W.

Proceda de la forma siguiente:

1. Seleccione un tomacorriente apropiado (véase la ilustración de arriba) y conecte la clavija de red del equipo en el tomacorriente.
  - Compruebe si está permitido conectar el equipo en este tomacorriente. Lea para esto las instrucciones de uso del equipo a conectar.
  - Está prohibido conectar en el tomacorriente regulable equipos que se alimentan con corriente a través de un transformador.
  - Está prohibido conectar en el tomacorriente regulable equipos compatibles con EGC, porque se pueden dañar.

I

2. Coloque la cubierta de protección.

## Puesta en marcha

La operación se realiza a través de la aplicación de OASE "Easy Control" en el teléfono inteligente/ la tableta. La puesta en marcha se ejecuta en esta secuencia:

1. Instale la aplicación "Easy Control". (→ Instalación de la aplicación "OASE Easy Control")
2. Conecte InScenio FM-Master EGC con la red de corriente.
3. Establezca la conexión WIFI.

El teléfono inteligente/ la tableta se puede conectar de dos formas con InScenio FM-Master EGC (WIFI):

- El teléfono inteligente/ la tableta y InScenio FM-Master EGC están conectados a través de un router WIFI. (→ Establecimiento de la conexión al router WIFI (modo de router/ cloud))
- El teléfono inteligente/ la tableta y InScenio FM-Master EGC están conectados directamente uno con el otro. (→ Establecimiento de la conexión WIFI directa (modo de Access-Point))

El LED en InScenio FM-Master EGC muestra el estado de servicio correspondiente. (→ Indicación del estado de servicio)

## Indicación del estado de servicio

A

El LED en el equipo muestra el estado de funcionamiento del InScenio FM-Master EGC.

Color LED	Estado LED	Descripción
-	Apagado	InScenio FM-Master EGC está desconectado.
Verde	Encendido	InScenio FM-Master EGC está listo para el servicio y en el modo de Access Point.
	Parpadea rápidamente	WPS está activado, InScenio FM-Master EGC espera los datos de acceso del router.
	Parpadea lentamente (2 segundos ON, 1 segundo OFF)	InScenio FM-Master EGC está listo para el servicio y conectado con el router.
Amarillo	Encendido	InScenio FM-Master EGC arranca o se encuentra en el modo de actualización.
	Parpadea rápidamente	Se está ejecutando la actualización del firmware.
	Parpadea lentamente (2 segundos ON, 1 segundo OFF)	InScenio FM-Master EGC busca una conexión al router
Rojo	Parpadea	Error Acción correctora: <ul style="list-style-type: none"> <li>• Separe la alimentación de corriente, espere 10 segundos, restablezca la alimentación de corriente.</li> <li>• InScenio FM-Master EGC Reposición al ajuste de fábrica</li> <li>• Ejecute la actualización del firmware</li> </ul>

## Instalación de la aplicación "OASE Easy Control"

iOS

Android

Proceda de la forma siguiente:



1. Abra Google Play o App Store.



2. Busque la aplicación " OASE Easy Control" e instálela.
  - Siga las instrucciones durante la instalación.
3. Confirme las consultas sobre el acceso a los datos internos del equipo.
  - Si se autoriza el acceso, se pueden crear fotos individuales de productos para designar los tomacorrientes.
  - La consulta se realiza durante la instalación (Android) o durante la ejecución de la aplicación (iOS).

La aplicación se indica en la pantalla después de la instalación exitosa.

## Establecimiento de la conexión al router WIFI (modo de router/ cloud)

Condición:

- El alcance de la WIFI entre el router y InScenio FM-Master EGC no excede de 80 m sin fuentes de interferencia y visibilidad libre.

### Conexión mediante WPS pulsando un botón

Con WPS (WIFI Protected Setup) se establece una conexión segura pulsando un botón en el router WIFI y un botón en la FM-Master EGC.

- No es necesario entrar el SSID y la palabra de acceso.
- El router WIFI tiene que apoyar el WPS.

Proceda de la forma siguiente:

En el router:

1. Pulse la tecla WPS en el router para activar el WPS.
  - Siga las especificaciones en las instrucciones de servicio del router.
  - El WPS sólo está activo un tiempo limitado. Active el WPS en la InScenio FM-Master EGC durante este tiempo.

J

En la InScenio FM-Master EGC:

2. Introduzca el pasador de servicio en la abertura entre los dos tomacorrientes superiores hasta que se perciba una resistencia. Se ha alcanzado la tecla de servicio.
3. Pulse brevemente la tecla de servicio (como máx. 2 segundos) para activar WPS.
  - El LED se ilumina verde y parpadea rápidamente.
  - WPS se mantiene activo 2 minutos.
  - La conexión está establecida cuando el LED verde parpadea lentamente (2 segundos ON, 1 segundo OFF).

En el teléfono inteligente/ la tableta:

4. Establezca la conexión al router WIFI.
5. Arranque la aplicación "OASE Easy Control".
  - El InScenio FM-Master EGC se puede controlar ahora a través de la aplicación "OASE Easy Control".

### Establecimiento de la conexión WIFI directa (modo de Access-Point)

El alcance de la WIFI entre el teléfono inteligente/ la tableta y FM-Master puede ser de hasta 80 m sin fuentes de interferencias y visibilidad libre.

- El nombre de la red (SSID) ① y la palabra de acceso estándar ② se encuentran en la pegatina adhesiva al lado de la placa de datos técnicos en el FM-Master EGC.
- La conexión está codificada y protegida mediante una palabra de acceso.
  - Recomendación: Cambie la palabra de acceso a la primera puesta en marcha para evitar un acceso no autorizado en el FM-Master EGC.
- Los últimos seis caracteres del nombre de la red (SSID) "Oase FM-Master <xxxxxx>" son específicos del equipo y son fijos.
- InScenio FM-Master EGC tiene en el ajuste de fábrica la palabra de acceso "oase1234".



Los símbolos empleados pueden divergir de los símbolos en el teléfono inteligente/ la tableta.

iOS                      Android

Proceda de la forma siguiente:



1. Abra los ajustes.



2. Seleccione la WIFI y actívela.

3. Seleccione "Oase FM-Master <xxxxxx>" de la lista de redes.

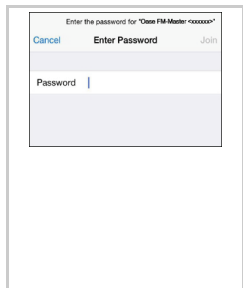

4. Entre la palabra de acceso WIFI y seleccione "Conectar".

- Se está estableciendo la conexión a InScenio FM-Master EGC .
- Si la conexión se ha establecido con éxito se indica "Conectado" (Android) o un "✓" (iOS) bajo el nombre de la red.
- Las otras conexiones WIFI están desactivadas.

5. Arranque la aplicación de Oase "FM-Master".

- La aplicación selecciona automáticamente el idioma del sistema operativo. Si la aplicación no apoya el idioma, se ajusta el inglés.
- Al establecimiento de la primera conexión con InScenio FM-Master EGC se tiene que fijar una palabra de acceso para proteger a InScenio FM-Master EGC contra un acceso no autorizado.
- Memorice la palabra de acceso al equipo porque también se necesita para añadir InScenio FM-Master EGC en el cloud de OASE.

### Elementos de mando de la aplicación

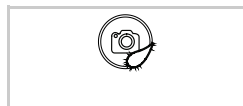

Conexión y desconexión de los tomacorrientes.

- Pulse el símbolo para conectar o desconectar el tomacorriente.
- El símbolo se puede personalizar mediante una foto. Toque el símbolo y manténgalo pulsado 2 segundos para activar la función de la cámara y crear una foto.

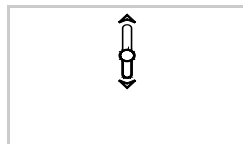

Regulador deslizante para regular la luz.

- Toque y deslice el botón del regulador deslizante para regular la luz del equipo conectado.
- La función está disponible para el tomacorriente 4 y equipos de OASE compatibles.
- La función está disponible para los equipos EGC en la red EGC.



Seleccione la ventana anterior o la próxima ventana.

- Pulse el símbolo para seleccionar otra ventana.



Inicio

- Llamar la página de inicio.



Temporizador

- Temporizador para ajustar por separado los tiempos de conexión y desconexión de cada tomacorriente.

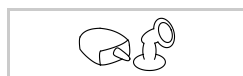

Mis equipos

- Añadir y controlar equipos de OASE con telemando.



Ajustes

- Indicar las informaciones de los equipos.
- Cambiar el nombre de la red (SSID) y la palabra de acceso.
- Actualizar el firmware.

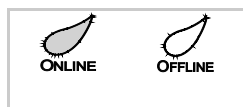

Estado de la conexión WIFI

- ONLINE: El teléfono inteligente/ la tableta está conectado con el EGC del FM-Master.
- OFFLINE: El teléfono inteligente/ la tableta no está conectado con el EGC del FM-Master.

## AVISO

- O aparelho pode ser utilizado por crianças com idade igual ou superior a 8 anos e pessoas com capacidades físicas, sensoriais ou mentais reduzidas ou com falta de experiência ou conhecimentos, enquanto vigiadas por adultos ou quando foram informadas sobre o uso seguro do aparelho e entenderam os riscos remanescentes.
- Crianças não podem brincar com o aparelho.
- A limpeza e a manutenção não podem ser realizadas por crianças sem que sejam vigiadas por adultos.
- O disjuntor de corrente de avaria deve proteger o aparelho com o valor máximo de 30 mA - rated leakage current.
- Antes de conectar o aparelho, controlar que as características eléctricas do aparelho correspondem às da rede eléctrica. As características do aparelho estão indicadas na etiqueta de identificação, sobre a embalagem ou nestas instruções de uso.
- Morte ou graves lesões por electrocussão! Antes de meter a mão na água, desligue a alimentação eléctrica de todos os aparelhos que se encontram na água.
- Antes de fazer trabalhos no aparelho, desconectar a ficha eléctrica.
- Não mergulhar o aparelho na água ou outros líquidos.
- O aparelho não pode ser utilizado quando apresenta cabos e fios defeituosos ou a carcaça danificada.

### Instruções de segurança

#### Instalação eléctrica conforme as normas vigentes

- Todas as instalações eléctricas devem preencher os requisitos constantes das normas nacionais, podendo ser realizadas só por um electricista qualificado e autorizado.
- É electricista quem em virtude da sua formação profissional, conhecimentos e experiência profissional tem a habilitação e autorização para julgar e realizar os trabalhos dos quais for encarregado. O trabalho como electricista também inclui a capacidade de reconhecer eventuais perigos e a observação das normas, disposições e regulamentos nacionais e regionais.
- Se houver dúvidas ou problemas, dirija-se a um electricista qualificado e autorizado!
- Proteger a ficha contra a penetração de água.



## Operação segura

- Recomendamos operar o aparelho com a cobertura de protecção montada. Assim o aparelho fica protegido contra influências atmosféricas.
- Depois de utilizar o InScenio FM-Master EGC, separar os aparelhos ligados que possam constituir um perigo para evitar uma conexão inadvertida. Exemplo:
  - aparelhos que geram calor.
  - aparelhos com peças móveis e expostas que provocam lesões, como lâminas ou serras eléctricas.
- Não utilizar o InScenio FM-Master EGC em ligação com aparelhos médicos.
- Não transportar ou puxar o aparelho pelo cabo eléctrico.
- Instalar os cabos e fios de forma que estejam protegidos contra danificação e ninguém possa tropeçar.
- Não utilizar qualquer tomada múltipla.
- Fazer só os trabalhos, no aparelho, descritos nestas instruções de uso. Recomendamos que se dirija a um centro de serviço ou, em caso de dúvida, ao fabricante, caso não consiga eliminar os problemas.
- Nunca proceda a modificações técnicas do aparelho.
- Utilizar exclusivamente peças e acessórios originais para o aparelho.
- Em caso de circulação de dados com a OASE Cloud, podem surgir custos adicionais devido a serviços online de terceiros.

## Explicações relativas a estas instruções resumidas

Bem-vindo a OASE Living Water. Com a aquisição do produto InScenio FM-Master EGC, escolheu bem.

Anteriormente à primeira utilização, leia atentamente as instruções e informe-se sobre o aparelho. Os trabalhos com o aparelho poderão ser realizados só conforme estas instruções.

Observe estritamente as instruções de segurança com respeito ao uso correcto e seguro do aparelho.

Guarde as instruções de uso em local seguro. Se o aparelho for disponibilizado a outro utente, entregue-le as instruções de uso.



### NOTA

As instruções de uso contêm a descrição completa do aparelho.

- O manual de instruções (pdf) pode ser descarregado em [www.oase-livingwater.com](http://www.oase-livingwater.com).

## Avisos usados nestas instruções

As instruções de advertência estão classificadas por palavras-sinal que informam sobre o grau do perigo.



### ADVERTÊNCIA

- Refere-se a uma situação eventualmente perigosa.
- A não observação pode provocar a morte ou lesões muito graves.



### NOTA

Informações que servem para compreender melhor ou prevenir eventuais danos materiais ou ecológicos.

## Notas remissivas usadas nestas instruções

A Faz referência a uma figura, p. ex., figura A

→ Nota remissiva a outro capítulo

## Âmbito de entrega

<input type="checkbox"/> A	Número	Descrição
	1	InScenio FM-Master EGC
	2	Tampa de protecção
	3	Espeto de suporte
	4	Antena WIFI
	5	Pino de serviço para a reposição aos valores definidos pelo fabricante
	6	Resistência final para a rede EGC

## Descrição do produto

### Descrição do funcionamento

InScenio FM-Master EGC é um sistema de controlo de aparelhos, com rede local sem fio (WIFI). Os aparelhos conectados são controlados mediante smartphone ou tablet e a aplicação "OASE Easy Control".

Vantagens:

- Quatro tomadas desligáveis, tendo uma delas uma função de dimmer.
- Cada tomada com temporizador integrado pode ser controlada por 24 horas.
- Até 10 aparelhos OASE com controlo remoto podem ser adicionalmente integrados e controlados por meio da aplicação.
- Ponto de conexão para terminais compatíveis com EGC.
  - O Easy Garden Control System (EGC) é um método conveniente de controlo para o jardim e lago e garante um elevado conforto e segurança.
  - Para mais informações sobre o EGC e as suas possibilidades, consultar a página [www.oase-livingwater.com/egc-start](http://www.oase-livingwater.com/egc-start).
- O InScenio FM-Master EGC Cloud permite controlar desde qualquer local terminais compatíveis com EGC, através do Webportal OASE. O Webportal é acessível sob <https://egccloud.oase-livingwater.com>.
- Graças à cobertura resistente a respingos de água, o aparelho pode ser utilizado todo o ano.

### Emprego conforme o fim de utilização acordado

InScenio FM-Master EGC, doravante designado aparelho", só pode ser utilizado conforme descrito abaixo:

- Operação só como distribuidor de alimentação eléctrica para produtos OASE adequados.
- Operação permitida para temperaturas ambientes de -20 °C a +45 °C.
- Operação, sendo observadas as características técnicas.

### Posicionar e conectar



**ATENÇÃO!** Tensão eléctrica perigosa.

**Consequências possíveis:** Morte ou graves lesões.

**Medidas de protecção:**

- Operar o aparelho só com a cobertura de protecção.
- O aparelho não pode ser banhado nem mergulhado e deve apresentar uma distância mínima de 2 m à água.

### Conectar a antena

Proceder conforme descrito abaixo:

C

1. Tirar o tampão e apertar a antena.
2. Ajustar correctamente a direcção da antena.

### Posicionar o aparelho

Proceder conforme descrito abaixo:

B

- O aparelho deve ter uma distância mínima de 2 m à água.

D

1. Retirar a cobertura de protecção do aparelho.
2. Meter o espeto até  $\frac{3}{4}$  do seu comprimento na terra.
3. Posicionar o aparelho sobre o espeto.
4. Com o aparelho, meter todo o espeto no solo.
5. Controlar a estabilidade segura.

### Conetar a alimentação eléctrica

Proceder conforme descrito abaixo:

E

Aparelho com ficha eléctrica:

- Enfiar o acoplamento do cabo de alimentação sobre a ficha.

F

Aparelho com cabo de alimentação:

- Conectar o aparelho à rede eléctrica.
  - Os trabalhos na rede eléctrica podem ser realizados só por um electricista qualificado.
  - Observar as funções conforme indicadas sobre o cabo eléctrico.
  - Conectar os núcleos do cabo sempre com caixa terminal.

### Conectar um aparelho compatível com o sistema EGC

Uma comunicação segura e uma rede EGC sem problemas requerem uma fixação correcta dos conectores.

Para a conexão é necessário o cabo de comunicação EGC.

- O cabo de comunicação EGC existe, como acessório, nos comprimentos de 2,5 m (47038), 5 m (47039) e 10 m (47040).

Proceder conforme descrito abaixo:

G, H

1. Remover a resistência terminal do aparelho.
2. Ligar o conector e fixar mediante os dois parafusos (não apertar mais de 2.0 Nm).
  - O elemento de vedação de borracha deve ser limpo e apresentar a posição exacta..
  - Substituir uma vedação de borracha gasta.
3. No último aparelho da rede EGC, tirar a tampa de protecção da EGC-OUT, aplicar a resistência terminal EGC e fixar com os dois parafusos (binário máximo de 2.0 Nm).
  - No último aparelho da rede EGC, o EGC-OUT não pode ter conetado cabo de comunicação EGC, mas sim uma resistência EGC para que a rede EGC está corretamente ligada.
  - O volume de entrega do InScenio FM-Master EGC ou InScenio EGC Controller inclui uma resistência terminal EGC.



#### NOTA

Para mais informação sobre a operação e incorporação do aparelho no sistema EGC, ver as instruções de uso do FM Master EGC, sob <http://www.oase-livingwater.com/egc-start>.

### Conectar os aparelhos ao distribuidor de alimentação eléctrica

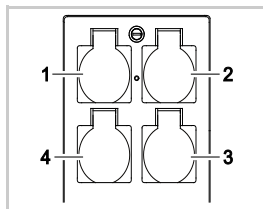

- 1 Tomada 1, desligável (máx. 10 A / 2000 W)
- 2 Tomada 2, desligável (máx. 10 A / 2000 W)
- 3 Tomada 3, desligável (máx. 10 A / 2000 W)
- 4 Tomada 4, desligável e com função de resistência variável (máx. 40 A / 320 W)

**Nota:** A carga máxima de 16 A / 3600 W do aparelho não pode ser ultrapassada!

Proceder conforme descrito abaixo:

1. Selecionar a tomada adequada (ver figura acima) e conectar a ficha do aparelho.
  - Controlar anteriormente se o aparelho pode ser conetado à tomada. Consultar as instruções de uso do aparelho a conetar
  - Todos os aparelhos que recebem a energia eléctrica através de um transformador não podem ser conectados a uma tomada ajustável!
  - Aparelhos compatíveis com o sistema EGC não podem ser conectados à tomada regulável, por poderem ser danificados.

I

2. Colocar a cobertura de protecção.

## Colocar o aparelho em operação

A operação deve ser feita através da aplicação OASE "Easy Control" do smartphone/tablet. Para a colocação em funcionamento deve ser observada esta ordem:

1. Instalar a aplicação "Easy Control". (→ Instalar a aplicação "OASE Easy Control" )
2. Ligar o InScenio FM-Master EGC com a rede eléctrica.
3. Estabelecer a comunicação WIFI.

O smartphone/tablet pode ligar-se (WIFI) através de duas maneiras com o InScenio FM-Master EGC :

- Smartphone/Tablet e InScenio FM-Master EGC estão em comunicação mediante um roteador WIFI (→ Estabelecer a comunicação com o roteador WIFI (modo Router/Cloud))
- Smartphone/Tablet e InScenio FM-Master EGC estão entre si em comunicação (→ Comunicação WIFI directa (modo Access Point))

O LED do InScenio FM-Master EGC mostra o respectivo estado operacional. (→ Mostrar o estado operacional)

## Mostrar o estado operacional

A

O LED do aparelho mostra o estado operacional do InScenio FM-Master EGC .

Cor LED	Status LED	Descrição
–	OFF	InScenio FM-Master EGC i está desactivado.
Verde	aceso	InScenio FM-Master EGC ready e se encontra no modo Access Point
	Pisca depressa	WPS está activado, InScenio FM-Master EGC espera pelos dados de acesso do roteador..
Amarelo	Pisca devagar (2 segundos ON, 1 segundo OFF)	InScenio FM-Master EGC ready e está em comunicação com o roteador
	aceso	InScenio FM-Master EGC arranca ou encontra-se no modo update
	Pisca depressa	O firmware-Update está a ser realizado
Vermelho	Pisca devagar (2 segundos ON, 1 segundo OFF)	InScenio FM-Master EGC procura a comunicação com o roteador
	Pisca	Falha Remédio <ul style="list-style-type: none"> <li>• Desligar a alimentação eléctrica, esperar 10 segundos, ligar a alimentação eléctrica</li> <li>• InScenio FM-Master EGC deve ser reposto aos valores definido pelo fabricante</li> <li>• Realizar o Firmware_Update</li> </ul>

## Instalar a aplicação "OASE Easy Control"

iOS

Android

Proceder conforme descrito abaixo:



1. Abrir Google Play ou App Store.



2. Buscar e instalar a aplicação "OASE Easy Control".
    - Siga as informações durante a instalação.
  3. Confirmar o diálogo relativo ao acesso a dados internos do aparelho.
    - Depois de permitido o acesso, podem ser criadas fotos individuais para a designação das tomadas.
    - O diálogo dá-se durante a instalação (Android) ou a execução da aplicação (iOS).
- Após a instalação, a aplicação aparece no visor.

## Estabelecer a comunicação com o roteador WIFI (modo Router/Cloud)

Condição prévia:

- O alcance de comunicação máximo WIFI, entre roteador e InScenio FM-Master EGC é de 80 m, sem fontes de interferência e obstáculos.

### Comunicação mediante WPS, sendo premido o correspondente botão

Mediante WPS (WIFI Protected Setup) pode ser obtida uma comunicação segura com a pressão do botão do WIFI-Router e do FM-Master EGC.

- Não é necessário introduzir o SSID nem uma palavra-passe.
- O WIFI-Router deve ser compatível com o WPS.

Proceder conforme descrito abaixo:

No roteador:

1. Premir o botão WPS do Router para activar o WPS.
  - Observar as informações e os valores constantes nas instruções de uso do Router.
  - WPS funciona apenas por um tempo limitado. No tempo activo, activar WPS no InScenio FM-Master EGC .

J

No InScenio FM-Master EGC:

2. Introduzir o pino de serviço na abertura situada entre as duas tomadas superiores, até que encontre resistência. O botão de assistência foi alcançado.
3. Premir o botão de assistência por breves instantes (no máx. 2 segundos) para ativar o WPS.
  - A LED verde pisca depressa
  - O WPS mantém-se activo durante 2 minutos.
  - A comunicação está estabelecida quando o LED verde pisca lentamente (2 segundos ON, 1 segundo OFF).

No smartphone/tablet:

4. Estabelecer a comunicação com o WIFI-Router.
5. Ativar a aplicação OASE Easy Control.
  - Depois, o InScenio FM-Master EGC pode ser controlado mediante a aplicação "OASE Easy Control".

### Comunicação WIFI directa (modo Access Point)

O alcance de comunicação WIFI, entre Smartphone/Tablet e FM-Master , pode atingir 80 m sem fontes de interferências e obstáculos.

- O nome da rede (SSID) ① e a palavra-passe padrão ② constam do autocolante que se encontra junto da placa de características do FM-Master EGC.
- A comunicação está codificada e protegida por uma palavra de passe.
  - Recomendação: Alterar a palavra-passe aquando da primeira colocação em funcionamento para evitar um acesso não autorizado ao FM-Master EGC.
- Os últimos seis caracteres do nome da rede (SSID) "Oase FM-Master <xxxxxx>" são específicos ao aparelho e não podem ser alterados.
- O InScenio FM-Master EGC tem a palavra-passe "oase1234", definida pelo fabricante



**SN:1234567898765432**

**FM-Master Version: V2.0**

**Default Firmware: V02.01**

**Network Name (SSID):**

**Oase FM-Master xxxxxx** ①

**Password: oase1234** ②

Os símbolos usados podem ser diferentes dos mostrados sobre smartphone/tablet.

iOS                      Android

Proceder conforme descrito abaixo:



1. Abrir os ajustes.:



2. Seleccionar WIFI e activar.  
3. Seleccionar Oase FM-Master <xxxxxx>", na lista da rede

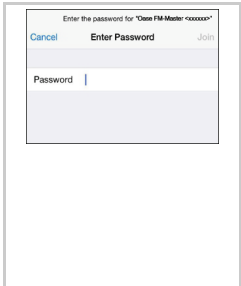

4. Introduzir a palavra-passe WIFI e seleccionar "Pôr em comunicação".  
 – A comunicação com o InScenio FM-Master EGC é estabelecida.  
 – Após o estabelecimento da comunicação, aparece, debaixo do nome da rede, "em comunicação" (Android) ou um „✓“ (iOS).  
 – Outras comunicações WIFI estão desactivadas.  
 5. Activar a aplicação OASE "FM-Master".  
 – A aplicação busca automaticamente a língua de diálogo do sistema operativo. Quando a língua não é assistida pela aplicação, o sistema selecciona o inglês.  
 – Ao estabelecer a primeira comunicação com o InScenio FM-Master EGC, deve ser definida uma palavra-passe para proteger o InScenio FM-Master EGC contra acesso não permitido.  
 – Não se esqueça da palavra-passe por ainda ser necessária para adicionar o InScenio FM-Master EGC ao OASE.

### Elementos de controle da App



Ligar e desligar as tomadas.

- Premir o símbolo para ligar ou desligar a tomada.
- O símbolo pode ser personalizado por uma foto. Manter o símbolo premido por 2 segundos para activar a função da câmara e tirar uma foto.

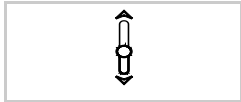

Regulador para a função do dimmer.

- Premir o botão do regulador e deslocar para fazer o dimming do aparelho conectado.
  - A função está disponível para a tomada 4 e aparelhos OASE compatíveis.
  - A função está disponível para aparelhos EGC na rede EGC.



Seleccionar a janela anterior ou a próxima janela.

- Premir o símbolo para seleccionar outra janela.



Home

- Abrir a página inicial.



Timer

- Temporizador para corrigir as horas de activação e desactivação em separado para cada tomada.



Os meus aparelhos

- Adicionar e controlar aparelhos OASE telecoomandáveis.

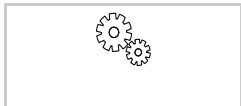

Settings

- Mostrar informações do aparelho
- Corrigir o nome do network (SSID) e a palavra de passe.
- Fazer firmware update.



Status da comunicação WIFI

- ONLINE: Smartphone/Tablet está em comunicação com o FM-Master EGC.
- OFFLINE: Smartphone/Tablet não está em comunicação com o FM-Master EGC.

Traduzione delle istruzioni brevi originali

## **AVVISO**

- Questo apparecchio può essere utilizzato da bambini di età superiore a 8 anni e da persone con capacità fisiche, sensoriali o mentali ridotte, se sono supervisionate o se sono state istruite sull'uso sicuro dell'apparecchio e che sono in grado di comprendere i pericoli che ne possono derivare.
- Ai bambini è vietato giocare con l'apparecchio.
- La pulizia e la manutenzione utente non devono essere effettuate da bambini senza opportuna supervisione.
- L'apparecchio deve essere protetto con un dispositivo di protezione per correnti di guasto con una corrente di taratura di max. 30 mA.
- Collegare l'apparecchio solo se i dati elettrici dell'apparecchio e dell'alimentazione elettrica coincidono. I dati sono riportati sulla targhetta di identificazione dell'apparecchio, sulla confezione, oppure nelle presenti istruzioni d'uso.
- Morte o gravi lesioni causate dalle scosse elettriche! Prima di mettere le mani nell'acqua, staccare dalla rete tutti gli apparecchi elettrici ivi presenti.
- Prima di intervenire sull'apparecchio, estrarre la spina dalla presa della corrente.
- Non immergere mai l'apparecchio in acqua o in altri liquidi.
- Non utilizzare l'apparecchio se i cavi elettrici o l'alloggiamento sono danneggiati.

### **Avvertenze di sicurezza**

#### **Installazione elettrica conforme alle norme**

- Le installazioni elettriche devono soddisfare le disposizioni d'installazione nazionali e possono essere eseguite solo da un elettricista specializzato.
- Una persona viene considerata un elettricista specializzato se essa è abilitata e autorizzata - data la formazione professionale, le cognizioni tecniche e l'esperienza - a valutare e ad eseguire gli interventi conferiti. Il lavoro del tecnico comprende anche il saper riconoscere eventuali pericoli e l'osservanza delle norme, prescrizioni e disposizioni nazionali vigenti in materia.
- Rivolgersi ad un elettricista specializzato qualora dovessero sorgere domande e problemi.
- Proteggere i connettori dall'infiltrazione di umidità.

### Funzionamento sicuro

- Si consiglia di far funzionare l'apparecchio con la calotta di protezione montata. In tal modo esso è protetto anche contro l'influenza atmosferica esterna.
- Dopo l'uso di InScenio FM-Master EGC scollegare gli apparecchi collegati da cui possono insorgere pericoli, al fine di evitare un'accensione accidentale. Ad esempio:
  - Apparecchi che sviluppano calore.
  - Apparecchi con parti mobili non coperte che causano lesioni, quali lame elettriche o seghe.
- Non utilizzare InScenio FM-Master EGC in abbinamento con apparecchi medicali.
- Non trasportare né tirare l'apparecchio per il cavo elettrico.
- Posare i cavi in modo che siano protetti contro i danni e assicurarsi che nessuno possa cadervi sopra.
- Non utilizzare prese elettriche multiple.
- Eseguire sull'apparecchio solo le operazioni descritte in queste istruzioni. In caso di mancata risoluzione dei problemi, rivolgersi ad un centro d'assistenza autorizzato o in caso di dubbio al produttore.
- Non apportare mai modifiche tecniche all'apparecchio.
- Impiegare per l'apparecchio solo parti di ricambio ed accessori originali.
- Durante lo scambio di dati con la OASE Cloud possono generarsi costi supplementari a causa di servizi online di altri fornitori.

### Note sulle presenti istruzioni brevi

Benvenuti all'OASE Living Water. Avete fatto un'ottima scelta acquistando il prodotto InScenio FM-Master EGC.

Prima della messa in funzione leggere attentamente le istruzioni d'uso e familiarizzare con l'apparecchio. Eseguire tutte le operazioni su e con questo apparecchio solo secondo le presenti istruzioni.

Osservare assolutamente le avvertenze di sicurezza al fine di garantire un impiego corretto e sicuro dell'apparecchio. Conservare accuratamente queste istruzioni d'uso. Consegnarle al nuovo acquirente in caso di cambio di proprietà.



#### NOTA

Le istruzioni d'uso riportano la descrizione completa dell'apparecchio.

- Al sito [www.oase-livingwater.com](http://www.oase-livingwater.com) è possibile scaricare le istruzioni per l'uso (PDF).

### Indicazioni di pericolo utilizzate in queste istruzioni

Le avvertenze contenute in queste istruzioni sono contrassegnate da parole segnaletiche che indicano l'entità del rischio.



#### AVVISO

- Definisce una situazione possibilmente pericolosa.
- In caso di inosservanza ne possono conseguire la morte o serie lesioni.



#### NOTA

Informazioni destinate ad una migliore comprensione o alla prevenzione di possibili danni materiali o all'ambiente.

### Riferimenti utilizzati in queste istruzioni

A Rimando ad una figura, ad es. figura A.

→ Rimando ad un altro capitolo.

### Volume di fornitura

<input type="checkbox"/> A	Quantità	Descrizione
1	1	InScenio FM-Master EGC
2	1	Calotta di protezione
3	1	Picco di terra
4	1	Antenna WIFI
5	1	Penna di servizio, per resettare la regolazione di fabbrica
6	1	Resistenza terminale per la rete EGC



## Descrizione del prodotto

### Descrizione del funzionamento

InScenio FM-Master EGC è un comando per apparecchi dotato di rete locale wireless (WIFI). Gli apparecchi collegati vengono controllati tramite smartphone o tablet con l'app "OASE Easy Control".

Caratteristiche:

- Quattro prese commutabili, di cui una regolabile.
- Ogni presa è dotata di timer integrato, pilotabile ventiquattr'ore su ventiquattr'ore.
- Inoltre tramite l'app si possono integrare e controllare fino a 10 apparecchi OASE dotati di trasmettitore manuale.
- Possibilità di collegamento delle unità terminali compatibili EGC.
  - In giardino e nel laghetto l' Easy Garden Control System (EGC) offre agevoli possibilità di controllo e garantisce un elevato comfort e una notevole sicurezza.
  - Per informazioni sull' EGC e le possibilità offerte dal sistema di controllo vedi il sito [www.oase-livingwater.com/egc-start](http://www.oase-livingwater.com/egc-start).
- L'InScenio FM-Master EGC Cloud permette di controllare da ogni dove le unità terminali compatibili EGC tramite il portale web OASE. Il portale web è disponibile al sito <https://egccloud.oase-livingwater.com>.
- La copertura come protezione contro gli spruzzi d'acqua garantisce un impiego per tutto l'anno.

### Impiego ammesso

Il InScenio FM-Master EGC, chiamato "apparecchio", può essere utilizzato solo nel modo seguente:

- Funzionamento solo come distributore di energia elettrica per prodotti OASE adatti.
- Funzionamento solo con temperature ambiente comprese fra -20 °C e +45 °C.
- Funzionamento in conformità alle caratteristiche tecniche.

### Installazione e allacciamento



**ATTENZIONE!** Tensione elettrica pericolosa.

**Possibili conseguenze:** morte o gravi lesioni.

**Misure di protezione:**

- Far funzionare l'apparecchio solo con calotta di protezione.
- Installare l'apparecchio a prova di inondazione ad una distanza minima di 2 m dall'acqua.

### Collegare l'antenna

Procedere nel modo seguente:

C

1. Togliere il tappo e poi avvitare l'antenna.
2. Allineare l'antenna.

### Installare l'apparecchio

Procedere nel modo seguente:

B

- Installare l'apparecchio minimo 2 m dal bordo del laghetto.

D

1. Rimuovere la calotta di protezione dall'apparecchio.
2. Piantare il picco di terra nel terreno fino a circa 3/4 della lunghezza.
3. Spingere l'apparecchio sul picco di terra.
4. Premere - con l'apparecchio - il picco di terra nel terreno con tutta la lunghezza.
5. Controllare la stabilità.

### Collegare l'alimentazione elettrica

Procedere nel modo seguente:

E

Variante di apparecchio con spina elettrica:

- Spingere l'innesto del cavo di rete sul connettore dell'apparecchio.

F

Variante di apparecchio con cavo di rete:

- Collegare l'apparecchio alla rete elettrica.
  - Gli interventi sulla rete elettrica possono essere eseguiti solo da un elettricista specializzato.
  - Osservare l'occupazione degli attacchi visibile sulla bandiera del cavo di rete.
  - Applicare i conduttori solo con bussole terminali.

### Collegare l'apparecchio compatibile EGC

Per un collegamento sicuro ed una rete EGC regolarmente funzionante è importante fissare saldamente i connettori.

Per il collegamento è necessario il cavo di collegamento EGC.

- I cavi di collegamento EGC sono disponibili come accessori nelle lunghezze di 2,5 m (47038), 5 m (47039) e 10 m (47040).

Procedere nel modo seguente:

G, H

1. Rimuovere la resistenza terminale EGC dall'apparecchio.
2. Inserire il connettore a spina e poi bloccarlo con le due viti (max. 2,0 Nm).
  - La guarnizione di gomma deve essere pulita e alloggiare con esattezza.
  - Sostituire la guarnizione di gomma danneggiata.
3. Sull'ultimo apparecchio nella rete EGC rimuovere il cappuccio su EGC-OUT, inserire la resistenza terminale EGC e poi bloccarla con le due viti (max. 2,0 Nm).
  - Sull'ultimo apparecchio nella rete EGC, non inserire il cavo di collegamento EGC in EGC-OUT bensì la resistenza terminale EGC in modo che la rete EGC sia chiusa correttamente.
  - Una resistenza terminale EGC fa parte del volume di fornitura di InScenio FM-Master EGC o InScenio EGC Controller.



#### NOTA

Per altre istruzioni sul comando e sull'integrazione nel sistema EGC, vedere le istruzioni per l'uso dell'FM Master EGC al sito <http://www.oase-livingwater.com/egc-start>.

### Collegare gli apparecchi al distributore di alimentazione elettrica

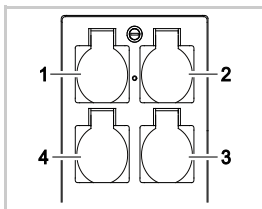

- 1 Presa 1, commutabile (max. 10 A / 2000 W)
- 2 Presa 2, commutabile (max. 10 A / 2000 W)
- 3 Presa 3, commutabile (max. 10 A / 2000 W)
- 4 Presa 4, commutabile e regolabile (40 W ... 320 W)

**Nota:** Non superare il carico totale dell'apparecchio pari a 16 A / 3600 W!

Procedere nel modo seguente:

1. Scegliere una presa adatta (vedi figura in alto) e poi inserire in quest'ultima la spina elettrica dell'apparecchio.
  - Controllare se l'apparecchio può essere collegato a questa presa. Perciò leggere le istruzioni d'uso dell'apparecchio da collegare.
  - Non collegare gli apparecchi alimentati tramite un trasformatore ad una presa regolabile.
  - Per evitare eventuali danni, non collegare gli apparecchi compatibili EGC alla presa regolabile.

I

2. Montare la calotta di protezione.

## Messa in funzione

L'apparecchio viene gestito tramite l'app "Easy Control" sullo smartphone/tablet. Mettere in funzione l'apparecchio procedendo nel modo seguente:

1. Installare l'app "Easy Control" (→ Installare l'app "OASE Easy Control").
2. Collegare l'InScenio FM-Master EGC alla rete elettrica.
3. Instaurare il collegamento WIFI.

Lo smartphone/tablet possono essere collegati (WIFI) all'InScenio FM-Master EGC in due modi diversi:

- Lo smartphone/tablet e l'InScenio FM-Master EGC sono collegati tramite un router WIFI (→ Instaurare il collegamento con il router WIFI (modalità router/cloud)).
- Lo smartphone/tablet e l'InScenio FM-Master EGC sono intercollegati direttamente (→ Instaurare il collegamento diretto WIFI (modalità access-point)).

Il LED sull'InScenio FM-Master EGC visualizza le singole condizioni di funzionamento (→ Visualizzazione delle condizioni di funzionamento).

## Visualizzazione delle condizioni di funzionamento

A

Il LED sull'apparecchio visualizza le condizioni di funzionamento dell'InScenio FM-Master EGC.

Colore LED	Stato LED	Descrizione
-	OFF	InScenio FM-Master EGC disattivato
Verde	Acceso	InScenio FM-Master EGC è pronto e in modalità access-point
	Lampeggia velocemente	WPS è attivato, InScenio FM-Master EGC attende i dati di accesso del router
	Lampeggia lentamente (2 secondi ON, 1 secondo OFF)	InScenio FM-Master EGC è pronto e collegato al router
Giallo	Acceso	InScenio FM-Master EGC viene avviato o è in modalità di aggiornamento
	Lampeggia velocemente	Viene eseguito l'aggiornamento del firmware
	Lampeggia lentamente (2 secondi acceso, 1 secondo spento)	InScenio FM-Master EGC cerca il collegamento con il router
Rosso	Lampeggia	Anomalie Intervento: <ul style="list-style-type: none"> <li>• Staccare l'alimentazione elettrica, aspettare 10 secondi, ripristinare l'alimentazione elettrica</li> <li>• Risetare l'InScenio FM-Master EGC sull'impostazione di fabbrica</li> <li>• Aggiornare il firmware</li> </ul>

## Installare l'app "OASE Easy Control"

iOS                      Android

Procedere nel modo seguente:



1. Aprire Google Play o App Store.



2. Cercare e installare l'app "OASE Easy Control".
  - Seguire le istruzioni durante l'installazione.
3. Confermare le interrogazioni relative all'accesso ai dati interni dell'apparecchio.
  - Se l'accesso viene permesso, allora è possibile creare singole foto di prodotto per denominare le prese di corrente.
  - L'interrogazione appare durante l'installazione (Android) o quando si esegue l'App (iOS).

L'App appare sul display una volta eseguita l'installazione.

## Instaurare il collegamento con il router WIFI (modalità router/cloud)

Condizione:

- La portata WIFI fra il router e InScenio FM-Master EGC non supera 80 m, senza fonti di disturbo e se la vista è libera.

### Collegare tramite WPS premendo il pulsante

Con WPS (WIFI Protected Setup) viene instaurato un collegamento sicuro tramite la pressione di un pulsante sul router WIFI e sull'FM-Master WIFI.

- Non è necessario immettere l'SSID e la password.
- Il router WIFI deve supportare WPS.

Procedere nel modo seguente:

Sul router:

1. premere il tasto WPS del router, per attivare WPS.
  - Osservare le indicazioni riportate nelle istruzioni d'uso del router.
  - WPS è attivo solo per un periodo di tempo limitato. Entro tale tempo attivare il WPS sull'InScenio FM-Master EGC.

J

Sull'InScenio FM-Master EGC:

2. inserire la spina di servizio nell'apertura fra le due prese di corrente superiori finché non si percepisce una determinata resistenza. Il tasto di assistenza è raggiunto.
3. Premere brevemente il tasto di assistenza (max. 2 secondi) per attivare il WPS.
  - Il LED si accende a luce verde e lampeggia rapidamente.
  - Il WPS rimane attivo per 2 minuti.
  - Il collegamento è instaurato quando il LED verde inizia a lampeggiare lentamente (2 secondi acceso, 1 secondo spento).

Sullo smartphone/tablet:

4. creare il collegamento verso il router WIFI.
5. Avviare l'app "OASE Easy Control".
  - A questo punto l'InScenio FM-Master EGC può essere controllato tramite l'app "OASE Easy Control".

## Instaurare il collegamento diretto WIFI (modalità access-point)

La portata del collegamento WIFI fra smartphone/tablet e FM-Master arriva fino a 80 m senza fonti di disturbo e se la vista è libera.

- Il nome della rete (SSID) ① e la password predefinita ② sono riportati sull'etichetta adesiva accanto alla targhetta tipologica del FM-Master EGC.
- Il collegamento è codificato e protetto da password.
  - Consiglio: Alla prima messa in funzione, modificare la password per impedire un accesso non ammesso al FM-Master EGC.
- Gli ultimi sei caratteri del nome di rete (SSID) "Oase FM-Master <xxxxxx>" sono specifici dell'apparecchio e preassegnati in modo fisso.
- La password impostata in fabbrica dell'InScenio FM-Master EGC è "oase1234".



I simboli utilizzati possono differire da quelli sullo smartphone/tablet.

iOS                      Android

Procedere nel modo seguente:



1. Aprire le impostazioni.



2. Selezionare e attivare la rete WIFI.  
3. Selezionare "Oase FM-Master <xxxxxx>" nella lista di rete.

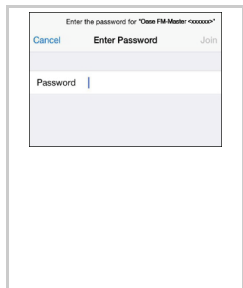

4. Immettere la password WIFI e poi selezionare "Collegare".  
 - Viene instaurato il collegamento con l'InScenio FM-Master EGC.  
 - Una volta eseguito il collegamento sotto il nome della rete appare "Collegato" (Android) o un "✓" (iOS).  
 - Gli altri collegamenti WIFI sono disattivati.  
 5. Avviare l'app "FM-Master".  
 - L'app seleziona automaticamente la lingua del sistema operativo. Viene impostato l'inglese se l'App non supporta la lingua.  
 - Una volta instaurato il primo collegamento con l'InScenio FM-Master EGC, definire una password in modo da proteggere l'InScenio FM-Master EGC da accessi non autorizzati.  
 - Annotare la password perché è necessaria per aggiungere l'InScenio FM-Master EGC nella cloud OASE .

### Elementi di comando dell'App

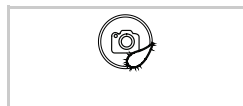

Attivazione e disattivazione delle prese di corrente.

- Toccare sul simbolo per attivare o disattivare la presa.
- Il simbolo può essere personalizzato mediante una foto. Toccare il simbolo e tenerlo fermo per 2 secondi per attivare la funzione della camera e creare una foto.

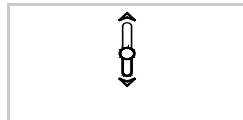

Regolatore scorrevole

- Per regolare l'apparecchio collegato, toccare e spingere il pulsante del regolatore scorrevole.
  - La funzione è disponibile per la presa 4 e per apparecchi OASE compatibili.
  - La funzione è disponibile nella rete EGC per apparecchi EGC.



Selezionare la finestra precedente o successiva.

- Toccare sul simbolo per selezionare un'altra finestra.



Home

- Richiamare la videata iniziale.



Timer

- Timer per impostare separatamente i tempi di attivazione/disattivazione per ogni presa di corrente.



Apparecchi personali

- Aggiungere e controllare apparecchi OASE telecomandati.

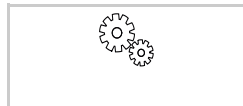

Impostazioni

- Visualizzare informazioni sull'apparecchio.
- Cambiare nome della rete (SSID) e password.
- Eseguire l'aggiornamento del firmware.



Stato del collegamento WIFI

- ONLINE: Lo smartphone/tablet sono collegati con l'FM-Master EGC.
- OFFLINE: Lo smartphone/tablet non sono collegati con l'FM-Master EGC.

## Oversættelse af original lynvejledning

### ADVARSEL

- Dette apparat kan bruges af børn fra 8 år og derover og personer med nedsatte fysiske, sensoriske eller mentale evner eller manglende erfaring og viden, når de er under opsyn eller får instruktion i sikker brug af apparatet og forstår de dermed forbundne risici.
- Børn må ikke lege med apparatet.
- Rengøring og vedligeholdelse må ikke udføres af børn uden opsyn.
- Apparatet skal afsikres med lækageafbryder indstillet til en nominel fejlstrøm på maksimalt 30 mA.
- Enheden må kun tilsluttes, hvis de elektriske data for enheden og strømforsyningen stemmer overens. Enhedens data findes på enhedens typeskilt, på emballagen eller i denne brugsanvisning.
- Der kan opstå død eller svære kvæstelser pga. elektrisk stød! Sluk for strømtilførslen til alle apparater, der befinder sig i vandet, før du stikker hånden ned i vandet.
- Træk netstikket ud inden arbejde på apparatet.
- Dyp aldrig apparatet i vand eller andre væsker.
- Anvend ikke apparatet, hvis de elektriske ledninger eller huset er beskadiget.

### Sikkerhedsanvisninger

#### Forskriftsmæssig elektrisk installation

- Elektriske installationer skal overholde de nationale byggebestemmelser og må kun udføres af en autoriseret elektriker.
- En person betragtes som autoriseret elektriker, hvis vedkommende som følge af sin faglige uddannelse, sin viden og erfaring er i stand til og berettiget til at bedømme og udføre det arbejde, som er blevet overdraget til vedkommende. Arbejdet som autoriseret elektriker omfatter også erkendelse af eventuelle farer og hensyntagen til relevante regionale og nationale normer, forskrifter og bestemmelser.
- Ved spørgsmål og problemer rettes henvendelse til en autoriseret el-installatør.
- Beskyt stikforbindelser mod fugt.

## Sikker drift

- Det anbefales at bruge apparatet med beskyttelseskappen på. På den måde er apparatet også beskyttet mod ydre vejrpåvirkninger.
- Tilsluttede apparater, der kan udgå farer fra, skal afbrydes fra InScenio FM-Master EGC efter brugen for at undgå utilsigtet tilkobling. For eksempel:
  - Apparater, der udvikler varme.
  - Apparater med fritliggende, bevægelige dele, der kan forårsage kvæstelser, f.eks. elektriske knive eller save.
- InScenio FM-Master EGC må ikke bruges i forbindelse med medicinske apparater.
- Apparatet må ikke bæres eller trækkes i den elektriske ledning.
- Læg kablerne, så de er beskyttet mod skader, og sørg for, at ingen kan snuble over dem.
- Brug ikke multistikdåser.
- Der må kun gennemføres arbejde på apparatet, som er beskrevet i denne vejledning. Henvend dig til et autoriseret serviceværksted eller i tvivlstilfælde til producenten, hvis det ikke er muligt at afhjælpe problemerne.
- Foretag aldrig tekniske ændringer på apparatet.
- Brug kun originale reservedele og originalt tilbehør til apparatet.
- Ved datatrafik med OASE Cloud kan der opstå ekstra omkostninger på grund af online tjenester fra eksterne udbydere.

## Bemærkninger om denne lynvejledning

Velkommen til OASE Living Water. Med dit køb af InScenio FM-Master EGC har du truffet et godt valg. Inden du bruger apparatet første gang, er det vigtigt, at du læser brugsanvisningen grundigt igennem og gør dig fortrolig med apparatet. Alle arbejder på og med dette apparat må kun udføres iht. foreliggende vejledning. Sikkerhedshenvisningerne skal ubetinget overholdes for korrekt og sikker anvendelse. Opbevar denne brugsanvisning omhyggeligt. Ved ejerskifte, videregiv venligst brugsanvisningen.



### OBS!

- Denne brugsanvisning indeholder en komplet beskrivelse af apparatet.
- Brugsanvisningen (pdf) findes til download på [www.oase-livingwater.com](http://www.oase-livingwater.com).

## Advarselshenvisninger i denne vejledning

Advarslerne i denne vejledning er klassificeret med signalord, der angiver farens omfang.



### ADVARSEL

- Betegner en muligvis farlig situation.
- Manglende overholdelse kan medføre død eller alvorlige kvæstelser.



### OBS!

Oplysninger der medvirker til bedre forståelse eller til forebyggelse af mulige materielle skader eller miljøskader.

## Henvisninger i denne vejledning

- A Henvisning til en figur, f.eks. figur A.
- Henvisning til et andet kapitel.

## Leveringsomfang

<input type="checkbox"/> A	Antal	Beskrivelse
1	1	InScenio FM-Master EGC
2	1	Beskyttelseshætte
3	1	Jordspyd
4	1	WiFi-antenne
5	1	Servicepal, til nulstilling til fabriksindstillingen
6	1	Slutmodstand for EGC-netværket

## Produktbeskrivelse

### Funktionsbeskrivelse

InScenio FM-Master EGC er en enhedsstyring med et trådløst lokalt netværk (WIFI). De tilsluttede apparater styres via smartphone eller tablet med appen "OASE Easy Control".

Egenskaber:

- Fire omstillelige stikdåser, hvoraf den ene kan dæmpes.
- Hver stikdåse kan styres over 24 timer med et indbygget tænd/sluk-ur.
- Derudover kan op til 10 OASE-apparater med håndsender integreres og styres via appen.
- Tilslutningsmulighed for EGC-kompatible slutenheder.
  - Easy Garden Control System (EGC) giver komfortable styringsmuligheder i haven og ved dammen og tilbyder høj komfort og sikkerhed.
  - Oplysninger om EGC og de tilhørende muligheder findes på [www.oase-livingwater.com/egc-start](http://www.oase-livingwater.com/egc-start).
- Med InScenio FM-Master EGC Cloud kan EGC-kompatible slutenheder styres overalt via OASE-webportalen. Webportalen findes på <https://egccloud.oase-livingwater.com>.
- Afdækning til beskyttelse mod vandstænk, garanteret egnet til helårsbrug.

### Anvendelse i henhold til bestemmelser

InScenio FM-Master EGC, kaldet "enheden", må udelukkende anvendes på følgende måde:

- Må kun anvendes som strømforsyning til egnede OASE-produkter.
- Anvendes ved omgivelsestemperaturer fra -20 °C – +45 °C.
- Drift ved overholdelse af de tekniske data.

## Opstilling og tilslutning



**FORSIGTIG!** Farlig elektrisk spænding.

**Mulige følger:** Død eller alvorlige kvæstelser.

**Beskyttelsesforanstaltninger:**

- Anvend kun apparatet med beskyttelseskappe.
- Apparatet skal opstilles i en afstand af mindst 2 m fra vandet, så det ikke oversvømmes.

### Tilslutning af antennen

Sådan gør du:

C

1. Tag proppen ud, og skru antennen fast.
2. Ret antennen op.

### Opstilling af apparatet

Sådan gør du:

B

- Placér apparatet i mindst 2 meters afstand fra bassinets kant.

D

1. Fjern beskyttelsesafdækningen fra apparatet.
2. Stik jordspyddet i jorden i ca. ¾ af dets længde.
3. Sæt enheden på jordspyddet.
4. Tryk jordspyddet helt ned i jorden ved hjælp af apparatet.
5. Kontroller stabiliteten.



## Tilslut strømforsyningen

Sådan gør du:

E

Apparatvarianter med lysnetstik:

- Skub lysnetkablets tilslutning på apparatets stik.

F

Apparatvariant med lysnetkabel:

- Slut apparatet til lysnettet.
  - Arbejde på lysnettet må kun udføres af en elektriker.
  - Overhold tilslutningskonfigurationen, der er angivet på mærkaten på lysnetkablet.
  - Lederne må kun sættes på med endemuffer.

## Tilslutning af EGC-kompatibelt apparat

Korrekt fastgørelse af stikforbindelsen er vigtigt for at opnå en sikker forbindelse og et fejlfrit EGC-netværk. Forbindelseskablet EGC er påkrævet til tilslutningen.

- Forbindelseskablet EGC kan fås som tilbehør i længderne 2,5 m (47038), 5 m (47039) og 10 m (47040).

Sådan gør du:

G, H

1. Fjern slutmodstanden EGC på enheden.
2. Sæt stikforbindelsen på, og fastgør den med de to skruer (maks. 2,0 Nm).
  - Gummitætningerne skal være rene og sidde helt præcist.
  - Udskift en beskadiget gummitætning.
3. På det sidste apparat i EGC-netværket fjernes hættten på EGC-OUT, slutmodstanden EGC sættes på og fastgøres med de to skruer (maks. 2,0 Nm).
  - På sidste apparat i EGC-netværket behøver der ikke være noget forbindelseskabel EGC på EGC-OUT man slutmodstanden EGC, således at EGC-netværket er korrekt afsluttet.
  - Til leveringsomfanget fra InScenio FM-Master EGC eller InScenio EGC Controller hører en endemodstand EGC.



### OBS!

Yderligere anvisninger om betjening og tilslutning i EGC-systemet findes i brugsanvisningen til FM Master EGC på <http://www.oase-livingwater.com/egc-start>.

## Tilslut apparaterne til strømforsyningsfordeleren

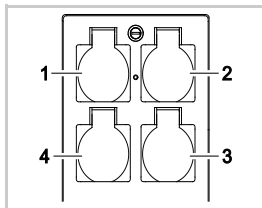

- 1 Stikdåse 1, kan slås til (maks. 10 A/2000 W)
- 2 Stikdåse 2, kan slås til (maks. 10 A/2000 W)
- 3 Stikdåse 3, kan slås til (maks. 10 A/2000 W)
- 4 Stikdåse 4, kan slås til og dæmpes (40 W ... 320 W)

**BEMÆRK:** Den samlede belastning på enheden må ikke overstige 16 A/3600 W!

Sådan gør du:

1. Vælg en egnet stikdåse (se figuren ovenfor), og sæt apparatets stik i stikdåsen.
  - Kontroller, om apparatet må sluttes til denne stikdåse. Det kan du læse i brugsanvisningen til det apparat, du vil tilslutte.
  - Apparater, der forsynes med strøm via en transformator, må ikke sluttes til den dæmpbare stikdåse.
  - EGC-kompatible apparater må ikke sluttes til den dæmpbare stikdåse, da dette medfører beskadigelse af disse.

I

2. Sæt beskyttelsesafdækningen på.

## Idrifttagning

Betjeningen sker på din smartphone/tablet via OASE-appen "Easy Control". Ibrugtagningen gennemføres i denne rækkefølge:

1. Installer appen "Easy Control". (→ Installér appen "OASE Easy Control" )
2. Forbind InScenio FM-Master EGC med lysnettet.
3. Etabler WIFI-forbindelse.

Din smartphone/tablet kan forbindes med InScenio FM-Master EGC på to måder (WIFI):

- Smartphone/tablet og InScenio FM-Master EGC er forbundet via en WIFI-router. (→ Etablering af forbindelse til WIFI-routeren (Router/Cloud-tilstand))
- Smartphone/tablet og InScenio FM-Master EGC er forbundet direkte med hinanden. (→ Etablering af direkte WIFI-forbindelse (Access-Point-tilstand))

LED på InScenio FM-Master EGC viser den aktuelle driftstilstand. (→ Visning af driftstilstand)

## Visning af driftstilstand

A

LED-dioden på enheden viser driftstilstanden for InScenio FM-Master EGC.

Farve-LED	Status-LED	Beskrivelse
–	Fra	InScenio FM-Master EGC er slukket
Grøn	Lyser	InScenio FM-Master EGC er driftsklar og i Access Point-tilstand
	Blinker hurtigt	WPS er aktiveret, InScenio FM-Master EGC venter på adgangsdata fra routeren.
Gul	Blinker langsomt (2 sekunder tændt, 1 sekund slukket)	InScenio FM-Master EGC Er driftsklar og forbundet med routeren.
	Lyser	InScenio FM-Master EGC starter eller er i opdateringstilstand
	Blinker hurtigt	Firmware-opdatering gennemføres
Rød	Blinker langsomt (2 sekunder tændt, 1 sekund slukket)	InScenio FM-Master EGC søger efter forbindelse til routeren
	Blinker	Fejl Afhjælpning: <ul style="list-style-type: none"> <li>• Afbryd strømforsyningen, vent 10 sekunder, genopret strømforsyningen</li> <li>• Nulstil InScenio FM-Master EGC til fabriksindstillinger</li> <li>• Udfør firmware_opdatering</li> </ul>

## Installér appen "OASE Easy Control"

iOS

Android

Sådan gør du:



1. Åbn Google Play eller App Store.



2. Find appen "OASE Easy Control", og installer den.
  - Følg vejledningen under installationen.
3. Bekræft forespørgsler om adgang til enhedsspecifikke interne data.
  - Hvis der tillades adgang, kan der skabes individuelle produktbilleder til at beskrive stikdåserne.
  - Forespørgslen udføres under installationen (Android) eller under kørsel af appen (iOS).

Efter gennemført installation vises appen på skærmen.

## Etablering af forbindelse til WIFI-routeren (Router/Cloud-tilstand)

Forudsætning:

- WIFI-rækkevidden mellem router og InScenio FM-Master EGC er op til 80 m uden forstyrrende elementer og ved frit udsyn.

### Forbindelse via WPS med tryk på en knap

Med WPS (WIFI Protected Setup) oprettes en sikker forbindelse ved at trykke på en knap på henholdsvis WIFI-routeren og FM-Master EGC.

- Det er ikke nødvendigt at indtaste SSID og adgangskode.
- WIFI-routeren skal understøtte WPS.

Sådan gør du:

På routeren:

1. Tryk på WPS-knappen på routeren for at aktivere WPS.
  - Se anvisningerne i routerens betjeningsvejledning.
  - WPS er kun aktiv i et begrænset tidsrum. Aktiver WPS på InScenio FM-Master EGC inden for dette tidsrum.

J

På InScenio FM-Master EGC:

2. Før servicestiftten ind i åbningen mellem de to øvre stikdåser, indtil der mærkes modstand. Serviceknappen er nået.
3. Tryk kortvarigt på serviceknappen (maks. 2 sekunder) for at aktivere WPS.
  - LED'en lyser grønt og blinker hurtigt.
  - WPS forbliver aktiv i 2 minutter.
  - Forbindelsen er oprettet, når LED'en blinker grønt langsomt (2 sekunder tændt, 1 sekund slukket).

På smartphone/tablet:

4. Etabler forbindelse til WIFI-routeren.
5. Start "OASE Easy Control"-appen.
  - InScenio FM-Master EGC kan nu styres via appen "OASE Easy Control".

### Etablering af direkte WIFI-forbindelse (Access-Point-tilstand)

WIFI-rækkevidden mellem smartphone/tablet og FM-Master kan være op til 80 m uden forstyrrende elementer og ved frit udsyn.

- Netværksnavn (SSID) ① og standardadgangskode ② findes på etiketten ved siden af typeskiltet på FM-Master EGC.
- Forbindelsen er krypteret og beskyttet med en adgangskode.
  - Anbefaling: Skift adgangskode efter første ibrugtagning for at forhindre uautoriseret adgang til FM-Master EGC.



SN:1234567898765432

FM-Master Version: V2.0

Default Firmware: V02.01

Network Name (SSID):

Oase FM-Master xxxxxx ①

Password: oase1234 ②

- De sidste seks tegn i netværksnavnet (SSID) "Oase FM-Master <xxxxxx>" gælder specifikt for enheden og kan ikke ændres.
- InScenio FM-Master EGC har som fabriksindstilling adgangskoden "oase1234".

De anvendte ikoner kan afvige fra ikonerne på din smartphone/tablet.



Sådan gør du:

1. Åbn Indstillinger.
2. Vælg WIFI, og aktiver.
3. Vælg "Oase FM-Master <xxxxx>" på netværkslisten.
4. Indtast WIFI-adgangskoden, og vælg "Tilslut".
  - Forbindelsen til InScenio FM-Master EGC etableres.
  - Efter korrekt tilslutning vises "Tilsluttet" (Android) eller "✓" (iOS) under netværksnavnet.
  - Andre WIFI-forbindelser er deaktiveret.
5. Start OASE-appen "FM-Master".
  - Appen vælger automatisk det sprog, som styresystemet bruger. Hvis appen ikke understøtter sproget, bruges engelsk som standard.
  - Ved etablering af den første forbindelse med InScenio FM-Master EGC skal man vælge en adgangskode til apparatet, så InScenio FM-Master EGC er beskyttet mod uautoriseret adgang.
  - Skriv adgangskoden til apparatet ned, da den også kræves ved tilføjelse af InScenio FM-Master EGC til OASE-Cloud.

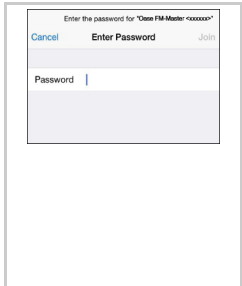

### Appens betjeningslementer



Til- og frakobling af stikdåserne.

- Tryk på symbolet for at tænde eller slukke stikdåsen.
- Ikonet kan tilpasses med et foto. Berør symbolet, og hold det i 2 sekunder for at aktivere kamerafunktionen og oprette et foto.

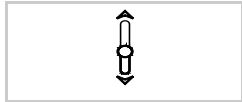

Skydereglator til dæmpning.

- Tryk på knappen, og skub skyderen for at dæmpe det tilsluttede apparat.
  - Funktionen er tilgængelig for stikdåse 4 og kompatible OASE-apparater.
  - Funktionen er tilgængelig for EGC-apparater i EGC-netværket.



Vælg forrige eller næste vindue.

- Tryk på ikonet for at vælge et andet vindue.



Home

- Åbn startside.



Timer

- Tænd/sluk-ur, til separat indstilling af til- og frakoblingstider for hver enkelt stikdåse.



Mine apparater

- Tilføj og administrer OASE-apparater til fjernbetjening.

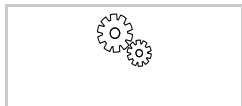

Settings

- Vis apparatoplysninger.
- Skift netværksnavn (SSID) og adgangskode.
- Gennemfør opdatering af firmware.



Status for WIFI-forbindelsen

- ONLINE: Smartphone/tablet er forbundet med FM-Master EGC.
- OFFLINE: Smartphone/tablet er ikke forbundet med FM-Master EGC.

Øversettelse av original hurtigveiledning

## **ADVARSEL**

- Dette apparatet kan brukes av barn som er 8 år eller eldre, samt av personer med reduserte fysiske, sensoriske eller mentale begrensninger, eller som mangler erfaring og kunnskap, hvis de er under oppsikt eller har fått opplæring i riktig bruk av apparatet, og forstår farene forbundet med å bruke dette.
- Barn må ikke leke med apparatet.
- Rengjøring eller brukervedlikehold må ikke utføres av barn uten at de er under oppsikt.
- Apparatet må være sikret gjennom en jordfeilbryter med en utløserstrøm på maksimalt 30 mA.
- Koble apparatet bare til dersom de elektriske dataene til apparatet og strømforsyningen stemmer overens. Du finner apparatdataene på typeskiltet på apparatet, på forpakningen og i denne bruksanvisningen.
- Strømstøt kan føre til død eller alvorlige personskader! Før du berører vannet må alle elektriske apparater som befinner seg i vannet kobles fra strømmettet.
- Trekk ut nettstøpslet før du utfører arbeid på apparatet.
- Ikke senk apparat i vann eller andre væsker.
- Bruk ikke apparatet når elektriske ledninger eller hus er skadet.

### **Sikkerhetsanvisninger**

#### **Forskriftsmessig elektrisk installasjon**

- Elektriske installasjoner må tilsvare nasjonale installasjonsforskrifter og må kun gjennomføres av en fagperson.
- En person teller som elektrofagperson, hvis vedkommende på grunn av faglig utdanning, kunnskap og erfaring er skikket og berettiget til å vurdere og utføre arbeidene vedkommende får tildelt. Arbeidet som fagperson omfatter også å oppdage mulige farer og følge gjeldende regionale og nasjonale normer, forskrifter og bestemmelser.
- Kontakt en elektrofagperson ved spørsmål og problemer.
- Beskytt pluggforbindelser mot fuktighet.

### Sikker drift

- Bruk med påsatt beskyttelsesdeksel anbefales. Da er apparatet i tillegg beskyttet mot vær og vind.
- Tilkoblede enheter som kan utgjøre en fare, må kobles fra InScenio FM-Master EGC etter bruk for å unngå utilsiktet innkobling. Eksempel:
  - Apparater som utvikler varme.
  - Apparater med bevegelige deler som ligger åpne, som forårsaker personskader som f.eks. elektriske kniver eller sager.
- InScenio FM-Master EGC må ikke brukes i forbindelse med medisinske apparater.
- Ikke bær eller trekk apparatet etter den elektriske ledningen.
- Legg ledningene slik at de er beskyttet mot skader, og pass på at ingen kan snuble i dem.
- Ikke bruk flerdouble stikkontakter.
- Utfør kun arbeid på apparatet som er beskrevet i denne bruksanvisningen. Kontakt autorisert kundeservice eller produsenten ved tvil eller hvis problemet ikke kan utbedres.
- Utfør aldri tekniske endringer på apparatet.
- Bruk kun originale reservedeler og originalt tilbehør for apparatet.
- Ved datatrafikk med OASE Cloud kan det oppstå tilleggskostnader på grunn av online-tjenester fra tredjepartstilbydere.

### Merknader til denne hurtigveiledningen

Velkommen til OASE Living Water. Med kjøpet av produktet InScenio FM-Master EGC har du gjort et godt valg.

Les denne bruksanvisningen nøye og gjør deg kjent med apparatet før du tar det i bruk første gang. Alt arbeid på og med dette apparatet skal gjennomføres etter de anvisninger som foreligger.

Ta hensyn til sikkerhetsanvisningene for riktig og sikker bruk av apparatet.

Ta godt vare på denne bruksanvisningen. Hvis apparatet selges skal bruksanvisningen følge med.



#### MERK

Bruksanvisningen inneholder en fullstendig beskrivelse av apparatet.

- Du kan laste ned bruksanvisningen (PDF) på [www.oase-livingwater.com](http://www.oase-livingwater.com).

### Advarsler i denne bruksanvisningen

Advarslene i denne bruksanvisningen er klassifisert med signalord som antyder graden av fare.



#### ADVARSEL

- Betegner en potensielt farlig situasjon.
- Å ignorere advarselen kan føre til død eller alvorlig personskade.



#### MERK

Informasjon som skal gi bedre forståelse eller som skal bidra til å forebygge eventuelle materielle skader eller miljøødeleggelser.

### Referanser i denne bruksanvisningen

A Viser til en illustrasjon, f.eks. Illustrasjon A.

→ Viser til et annet kapittel.

### Leveringsomfang

<input type="checkbox"/> A	Antall	Beskrivelse
1	1	InScenio FM-Master EGC
2	1	Beskyttelsesdeksel
3	1	Jordspyd
4	1	WiFi-antenne
5	1	Servicestift for å tilbakestille til fabrikkinnstilling
6	1	Endemotstand for EGC-nettverket

## Produktbeskrivelse

### Funksjonsbeskrivelse

InScenio FM-Master EGC Er en bruksanvisning for trådløst lokalt nettverk (WIFI). De tilkoblede apparatene styres med app-en via en smarttelefon eller et nettbrett "OASE Easy Control".

Egenskaper:

- Fire koblingsbare stikkontakter, hvorav den ene kan dimmes.
- Hver stikkontakt kan styres med integrert 24 timers tidsur.
- Opptil 10 fjernstyrbare OASE-kan integreres i tillegg og styres via app-en.
- Tilkoblingsmuligheter for EGC-kompatible sluttapparater.
  - Easy Garden Control System (EGC) Byr på komfortable og sikre styringsmuligheter i hagen og ved dammen via smarttelefon eller nettbrett.
  - Informasjon om EGC og mulighetene denne gir får du på [www.oase-livingwater.com/egc-start](http://www.oase-livingwater.com/egc-start).
- Med InScenio FM-Master EGC Cloud kan alle EGC-kompatible sluttapparater kontrolleres gjennom OASE's nettside. Nettsiden finnes på <https://eqcccloud.oase-livingwater.com>.
- Deksel som vannsprutbeskyttelse garanterer bruk hele året.

### Tilsiktet bruk

InScenio FM-Master EGC, kalt "utstyret", må kun brukes på følgende måte:

- Drift kun som strømfordeler for egnede OASE-produkter.
- Drift ved omgivelsestemperaturer på -20 °C ... +45 °C.
- Drift ved overholdelse av tekniske data.

## Installasjon og tilkobling



**OBS!** Farlig elektrisk spenning.

**Mulige konsekvenser:** Død eller alvorlige personskader.

**Forholdsregler:**

- Ikke bruk enheten uten beskyttelsesdeksel.
- Apparatet må plasseres slik at det ikke kan oversvømmes, i en avstand fra vann på minst 2 meter.

### Koble til antenne

Slik går du frem:

C

1. Ta av pluggene og skru fast antennen.
2. Innrett antenne.

### Montering av apparatet

Slik går du frem:

B

- Plasser apparatet minst 2 m fra vannet.

D

1. Ta beskyttelsesdekslet av apparatet.
2. Stikk ¾ av jordspydets lengde ned i bakken.
3. Skyv apparatet på jordspydet.
4. Med apparatet trykkes jordspydet ned i bakken i sin fulle lengde.
5. Sjekk at det er godt festet.

### Koble til strømforsyning

Slik går du frem:

E

Apparatmodeller med nettstøpsel:

- Skyv koblingen på nettkabelen på apparatpluggen.

F

Apparatmodeller med nettkabel:

- Koble apparatet til strømmettet.
  - Arbeid på strømmettet må kun utføres av en elektriker.
  - Overhold tilkoblingstilordningen på fanen på nettkabelen.
  - Bruk kun ledere som har påmontert ledningshylser.

### Koble til EGC-kompatibelt apparat

Riktig feste av pluggforbindelsen er viktig for sikker forbindelse og feilfritt EGC-nettverk.

For tilkoblingen er forbindelseskabelen EGC nødvendig.

- Forbindelseskabelen EGC kan fås som tilbehør i lengdene 2,5 m (47038), 5 m (47039) og 10 m (47040).

Slik går du frem:

G, H

1. Fjern terminalmotstanden EGC på apparatet.
2. Sett på pluggforbindelsen og fest med de to skruene (maks. 2,0 Nm).
  - Gummitetningen må være ren og sitte nøyaktig tilpasset.
  - Bytt en skadet gummitetning.
3. På den siste enheten i EGC-nettverket fjernes beskyttelseskappen på EGC-OUT, sett på terminalmotstanden og fest med begge skruene (maks. 2,0 Nm).
  - På det siste apparatet i EGC-nettverket må det på EGC-OUT ikke kobles på en forbindelseskabel EGC, men en terminalmotstand EGC, slik at EGC-nettverket er riktig fullført.
  - Leveringsomfanget til InScenio FM-Master EGC eller InScenio EGC Controller inneholder i begge tilfeller en terminalmotstand EGC.



#### MERK

Du finner mer informasjon om betjening og integrering i EGC-systemet i bruksanvisningen til FM Master EGC under <http://www.oase-livingwater.com/egc-start>.

### Koble apparatene til strømforsyningsfordeleren

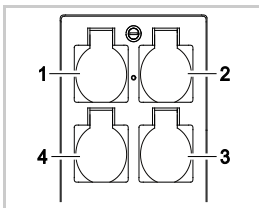

- 1 Stikkontakt 1, kan kobles (maks. 10 A / 2000 W)
- 2 Stikkontakt 2, kan kobles (maks. 10 A / 2000 W)
- 3 Stikkontakt 3, kan kobles (maks. 10 A / 2000 W)
- 4 Stikkontakt 4, kan kobles og dimmes (40 W ... 320 W)

**Merk:** Apparatets totale belastning på 16 A / 3600 W må ikke overskrides!

Slik går du frem:

1. Velg egnet stikkontakt (se figur ovenfor) og plugg nettstøpslet på apparatet inn i stikkkontakten.
  - Kontroller om apparat kan kobles til denne stikkkontakten. Les bruksanvisningen til apparatet som skal kobles til.
  - Apparater som får strøm via en transformator, kan ikke tilkobles stikkontakter med dimmefunksjoner.
  - EGC-kompatible apparater må ikke kobles til dimmebare stikkontakter, da de kan bli skadet.

I

2. Sett på beskyttelsesdekslet.



## Idriftssettelse

Betjeningen skjer ved hjelp av OASE-app-en "Easy Control" på smarttelefonen/nettbrettet. Igangsettelsen utføres i denne rekkefølgen:

1. "Installer "Easy Control"-app-en. (→ Installering av "'OASE Easy Control"-appen)
2. InScenio FM-Master EGC Koble til strømmettet..
3. Opprett WIFI-forbindelse.

Smarttelefonen / nettbrettet kan koble seg til InScenio FM-Master EGC på to måter (WIFI):

- Smarttelefonen/nettbrettet og InScenio FM-Master EGC er tilkoblet gjennom en WIFI-ruter. (→ Opprette forbindelse til WIFI-ruter (Ruter/sky-modus))
- Smarttelefon/nettbrett og InScenio FM-Master EGC er direkte tilkoblet til hverandre (→ Opprette direkte WIFI-forbindelse (Tilgangspunkt-modus))

Lysdiodene på InScenio FM-Master EGC viser driftstilstanden til enhver tid. (→ Vise driftstilstand)

## Vise driftstilstand

A

Apparatets LED indikerer driftstilstanden til InScenio FM-Master EGC.

Farge LED	Status-LED	Beskrivelse
–	Av	InScenio FM-Master EGC er utkoblet
Grønn	Lyser	InScenio FM-Master EGC Er klar til operasjon og i Tilgangspunkt-modus
	Blinker hurtig	WPS er aktivert, InScenio FM-Master EGC venter på påloggingsdata fra ruter
	Blinker sakte (2 sekunder på, 1 sekund av)	InScenio FM-Master EGC Er driftsklart og tilkoblet ruter
Gul	Lyser	InScenio FM-Master EGC starter eller befinner seg i oppdateringsmodus
	Blinker hurtig	Oppdateringen av fastvaren gjennomføres
	Blinker sakte (2 sekunder på, 1 sekund av)	InScenio FM-Master EGC søker etter forbindelse med ruter
Rød	Blinker	Feil Tiltak: <ul style="list-style-type: none"> <li>• Koble fra strømforsyningen, vent i 10 sekunder, gjenoppsett strømforsyningen</li> <li>• Tilbakestill InScenio FM-Master EGC til fabrikkinnstilling</li> <li>• Gjennomføre oppdatering av fastvaren</li> </ul>

## Installering av "'OASE Easy Control"-appen

iOS

Android

Slik går du frem:



1. Åpne Google Play eller App Store.



2. Søk etter og installer "OASE Easy Control"-app-en.
    - Følg anvisningen under installasjonen.
  3. Bekreft via tilgangen på interne data i enheten.
    - Hvis tilgangen blir tillatt, kan det opprettes individuelle produktbilder for å beskrive stikkontakten.
    - Spørring skjer under installasjonen (Android) eller ved utførelse av appen (iOS).
- Etter vellykket installasjon vises appen på displayet.

## Opprette forbindelse til WIFI-ruter (Ruter/sky-modus)

Forutsetning:

- WIFI-rekkevidden mellom ruter og InScenio FM-Master EGC er ikke mer enn 80 m, uten støykilder og ved fri sikt.

### Forbind via WPS med knappetrykk

Med WPS (WIFI Protected Setup) blir en sikker forbindelse opprettet per knappetrykk på WIFI-ruteren og på FM-Master EGC.

- Inntasting av SSID og passordet bortfaller.
- WIFI-ruteren må støtte WPS.

Slik går du frem:

På ruteren:

1. Trykk WPS-knappen på ruteren for å aktivere WPS.
  - Følg anvisningene i bruksanvisningen til ruteren.
  - WPS er kun aktiv for en begrenset tid. Aktiver i løpet av denne tiden WPS på InScenio FM-Master EGC.

J

På InScenio FM-Master EGC:

2. Sett inn servicepinnen i åpningen mellom de to øverste stikkontaktene til de stopper. Serviceknappen er nådd.
3. Trykk Service-knappen kort (maks. 2 sekunder) for å aktivere WPS.
  - Lysdioden lyser grønt og blinker raskt.
  - WPS blir aktivt i 2 minutter.
  - Forbindelsen er opprettet hvis lysdioden blinker grønn langsomt (2 sekunder på, 1 sekund av).

På smarttelefonen/nettbrettet:

4. Opprett forbindelse til WIFI-ruteren.
5. Start "OASE Easy Control"-appen.
  - InScenio FM-Master EGC Kan nå styres via appen "OASE Easy Control".

### Opprette direkte WIFI-forbindelse (Tilgangspunkt-modus)

WIFI-rekkevidden mellom smarttelefon/nettbrett og FM-Master kan være opptil 80 m uten støykilder og ved fri sikt.

- Nettverksnavn (SSID) ① og standardpassord ② står på etiketten ved siden av typeskiltet på FM-Master EGC.
- Forbindelsen er kryptert, og sikret med et passord.
  - Anbefaling: Endre passordet ved første igangsetting for å hindre ulovlig tilgang til FM-Master EGC.



**SN:1234567898765432**

**FM-Master Version: V2.0**

**Default Firmware: V02.01**

**Network Name (SSID):**

**Oase FM-Master xxxxxx** ①

**Password: oase1234** ②

- De siste seks tegnene i nettverksnavnet (SSID) "Oase FM-Master <xxxxxx>" er enhetsspesifikt og fast.
- InScenio FM-Master EGC bruker som fabrikkinnstilling passordet "oase1234".

Symbolene som brukes kan avvike fra symbolene på smarttelefonen/nettbrettet.

iOS                      Android

Slik går du frem:



1. Åpne innstillinger.



2. Velg og aktiver WIFI.

3. Velg "Oase FM-Master <xxxxxx>" fra nettverkslisten.

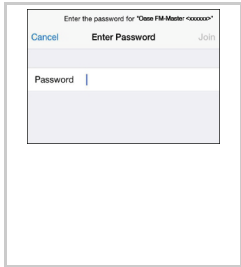

4. Tast inn Wi-Fi passord og velg "Koble til".

– Forbindelsen til InScenio FM-Master EGC blir opprettet.

– Ved vellykket forbindelse vises "Koblet til" (Android) eller en "✓" (iOS) under nettverksnavnet.

– Andre WIFI-forbindelser er deaktivert.

5. Start "FM-Master" Oase-app-en.

– App-en velger automatisk språket til operativsystemet. Hvis appen ikke støtter språket, blir engelsk valgt.

– Når den første tilkoblingen med InScenio FM-Master EGC er opprettet må det angis et passord som InScenio FM-Master EGC beskyttelse mot ulovlig tilgang.

– Ta vare på apparatets passord, da dette også vil være nødvendig å InScenio FM-Master EGC å legge til i OASE-skyen.

### Appens betjeningslementer



Slå stikkontaktene av og på.

- Trykk på symbolet for å slå stikkkontakten av eller på.
- Symbolet kan tilpasses med et foto. Berør symbolet og hold i 2 sekunder for å aktivere kamerafunksjonen og opprette et bilde.

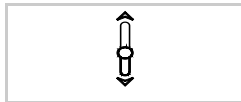

Skyveregulator for å dimme.

- Berør og skyv knappen på skyveregulatoren for å dimme den tilkoblede enheten.
  - Funksjonen er tilgjengelig for stikkontakt 4 og kompatible OASE-apparater.
  - Funksjonen er tilgjengelig for EGC-apparater i EGC-nettverket.



Velg forrige eller neste vindu.

- Trykk på symbolet for å velge et annet vindu.



Home

- Åpne startsidene.

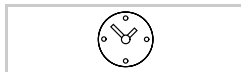

Timer

- Tidsur, for å stille inn innkoblings- og utkoblingstider for hver stikkontakt separat.



Mine apparater

- Legge til og styre fjernstyrbare OASE-apparater.

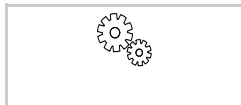

Innstillinger

- Vise informasjon om enheten.
- Endre nettverksnavn (SSID) og passord.
- Gjennomføre oppdatering av fastvare.



Status til WIFI-forbindelsen

- ONLINE: Smarttelefon/nettbrett er knyttet til FM-Master EGC.
- OFFLINE: Smarttelefon/nettbrett er ikke knyttet til FM-Master EGC.

## VARNING

- Denna apparat kan användas av barn som är 8 år eller äldre samt av personer med sänkt fysisk, sensorisk eller mental förmåga eller brist på erfarenhet och kunskap förutsatt att de hålls under uppsikt eller instrueras i hur de använder apparaten säkert samt de risker som kan uppstå.
- Barn får inte leka med apparaten.
- Rengöring och användarunderhåll får inte utföras av barn utan uppsikt.
- Apparaten ska vara ansluten till en jordfelsbrytare vars dimensionerade felström uppgår till max. 30 mA.
- Apparaten får endast anslutas om de elektriska data som gäller för apparaten stämmer överens med strömförsörjningen. Apparatsens data anges på typskylten på apparaten, på förpackningen eller i denna bruksanvisning.
- Risk för dödsolyckor eller allvarliga personskador av elektriska slag. Innan du doppar ned handen i vattnet måste samtliga elektriska apparater som finns i vattnet skiljas åt från elnätet.
- Dra ut nätkontakten före arbeten på enheten.
- Doppa aldrig ner enheten i vatten eller andra vätskor.
- Använd inte apparaten om elektriska ledningar eller kåpan har skadats.

### Säkerhetsanvisningar

#### Elektrisk installation enligt föreskrift

- Elektriska installationer måste ha utförts i enlighet med nationella bestämmelser och får endast utföras av en behörig elinstallatör.
- En behörig elinstallatör är en person som till följd av sin yrkesutbildning, kunskap och erfarenhet både kan och är berättigad att bedöma och genomföra tilldelade arbetsuppgifter. Sådana arbetsuppgifter som utförs av behörig personal omfattar även förmågan att identifiera möjliga faror samt att beakta gällande regionala och nationella standarder, föreskrifter och bestämmelser.
- Om frågor eller problem uppstår måste du kontakta en elinstallatör.
- Skydda stickanslutningarna mot fukt.

## Säker drift

- Vi rekommenderar att apparaten alltid används med monterad skyddskåpa. Därmed är enheten skyddad mot yttre väderpåverkan.
- För att undvika oavsiktlig påslagnig ska apparater som kan utgöra en fara kopplas loss efter att InScenio FM-Master EGC har använts. Exempel:
  - Apparater som utvecklar värme.
  - Apparater med öppna, rörliga delar som orsakar personskador, t ex elektriska knivar eller sågar.
- Använd inte InScenio FM-Master EGC i kombination med medicinsk utrustning.
- Bär inte och dra inte apparaten i elkabeln.
- Dra kablarna så att de är skyddade och inte kan skadas, och se till att ingen kan snava över dem.
- Använd inga grenuttag.
- Genomför endast sådana arbeten på apparaten som beskrivs i denna bruksanvisning. Kontakta en behörig kundtjänstverkstad, eller ev. tillverkaren, om problem inte kan åtgärdas.
- Gör aldrig några tekniska ändringar på apparaten.
- Använd endast originalreservdelar och -tillbehör till apparaten.
- Vid datatrafik med OASE Cloud är det möjligt att kostnader för webbaserade tjänster från tredje part uppstår.

## Information om denna kortfattade bruksanvisning

Välkommen till OASE Living Water. Med din nya produkt InScenio FM-Master EGC har du gjort ett bra val.

Läs igenom bruksanvisningen noggrant före första användningstillfället och ta reda på hur apparaten fungerar. Alla slags arbeten som utförs på denna apparat får endast genomföras enligt föreliggande instruktioner.

Beakta noga säkerhetsanvisningarna, de är en förutsättning för korrekt och säker användning.

Förvara denna bruksanvisning på ett säkert ställe. Om apparaten byter ägare måste även bruksanvisningen följa med.



### ANVISNING

Bruksanvisningen innehåller en komplett beskrivning av apparaten.

- På [www.oase-livingwater.com](http://www.oase-livingwater.com) kan du ladda ned bruksanvisningen (PDF).

## Varningsanvisningar i denna bruksanvisning

Varningsanvisningarna i denna bruksanvisning är indelade med signalord som visar omfattningen av faran.



### VARNING

- Beskriver en möjligtvis farlig situation.
- Om detta inte beaktas kan detta leda till dödsolyckor eller allvarliga personskador.



### ANVISNING

Information som ska ge bättre förståelse eller förebygga ev. sak- eller miljöskador.

## Referenser i denna bruksanvisning

A Referens till en bild, t ex bild A.

→ Referens till ett annat kapitel.

## Leveransomfattning

<input type="checkbox"/> A	Antal	Beskrivning
1	1	InScenio FM-Master EGC
2	1	Skyddskåpa
3	1	Jordspett
4	1	WiFi-antenn
5	1	Servicestift för återställning till fabriksinställning
6	1	Slutmotstånd för EGC-nätverket

## Produktbeskrivning

### Funktionsbeskrivning

InScenio FM-Master EGC är en apparatstyrning med ett trådlöst lokalt nätverk (WIFI). Anslutna apparater styrs med en smarttelefon eller en pekplatta med OASE Easy Control appen.

Egenskaper:

- Fyra inkopplingsbara stickkuttar varav ett är dimbart.
- Varje stickkuttar kan styras i 24 timmar med en integrerad timer.
- Upp till 10 st OASE-apparater med fjärrkontroll kan integreras och styras med appen.
- Anslutningsmöjlighet för EGC-kompatibla apparater.
  - Easy Garden Control System (EGC) erbjuder komfortabla styrningsmöjligheter i trädgården och vid trädgårdsdammen, och garanterar samtidigt hög komfort och säkerhet.
  - Mer information om EGC och vilka möjligheter den erbjuder finns på [www.oase-livingwater.com/egc-start](http://www.oase-livingwater.com/egc-start).
- EGC-kompatibla apparater kan kontrolleras överallt med InScenio FM-Master EGC Cloud och OASE webbportal. Webbportalen finns på <https://egccloud.oase-livingwater.com>.
- Höljet skyddar mot stänkvatten hela året.

### Ändamålsenlig användning

InScenio FM-Master EGC, som här betecknas som apparat, får endast användas på följande sätt:

- Drift endast som strömfördelare för lämpliga OASE-produkter.
- Drift endast vid omgivningstemperatur mellan -20°C och +45°C.
- Drift under iakttagande av tekniska data.

## Installation och anslutning



**OBS!** Farlig elektrisk spänning.

**Möjliga följder:** Dödsolyckor eller allvarliga personskador.

**Skyddsåtgärder:**

- Apparaten får endast användas med monterad skyddskåpa.
- Apparaten ska placeras minst 2 m från vattnet där den inte kan översvämmas.

### Ansluta antennen

Gör så här:

C

1. Ta av pluggen och skruva in antennen.
2. Justera in antennen.

### Installera apparaten

Gör så här:

B

- Ställ enheten minst 2 m från dammens kant.

D

1. Ta av skyddskåpan från apparaten.
2. Tryck ned ca ¾ av jordspettet i marken.
3. Skjut apparaten på jordspettet.
4. Tryck därefter på apparaten så att hela jordspettet trycks ned i marken.
5. Kontrollera stabiliteten.

## Ansluta strömförsörjningen

Gör så här:

E

Apparatvariant med stickkontakt:

- Skjut anslutningskabelns koppling på apparatens stickkontakt.

F

Apparatvariant med anslutningskabel:

- Anslut apparaten till elnätet.
  - Låt endast en behörig elinstallatör utföra arbeten på elnätet.
  - Beakta rätt anslutning enligt flaggan på anslutningskabeln.
  - Ledarna får endast anslutas med ledarhylsor.

## Ansluta en EGC-kompatibel apparat

För en säker anslutning och ett störningsfritt EGC-nätverk är det viktigt att kontaktdonen ansluts rätt.

För en anslutning krävs anslutningskabeln EGC.

- Anslutningskabeln EGC finns som tillbehör i längderna 2,5 m (47038), 5 m (47039) samt 10 m (47040).

Gör så här:

G, H

1. Ta bort slutmotståndet EGC från apparaten.
2. Anslut kontaktdonet och fixera med de båda skruvarna (max. 2,0 Nm).
  - Gummipackningen ska vara ren och sitta tätt.
  - Byt genast ut gummipackningen om den är skadad.
3. Ta bort skyddslocket från EGC-OUT vid den sista apparaten i EGC-nätverket, sätt på slutmotståndet EGC och fixera med de båda skruvarna (max. 2,0 Nm).
  - Vid den sista apparaten i EGC-nätverket ska ett slutmotstånd (i stället för en anslutningskabel EGC) ha anslutits till EGC-OUT så att EGC-nätverket är korrekt avslutat.
  - Ett slutmotstånd EGC medföljer InScenio FM-Master EGC eller InScenio EGC Controller.



### ANVISNING

Mer information om drift och integrering i ett EGC-system finns i bruksanvisningen för FM Master EGC på <http://www.oase-livingwater.com/egc-start>.

## Anslutning av apparater till stömförsörjningsfördelaren

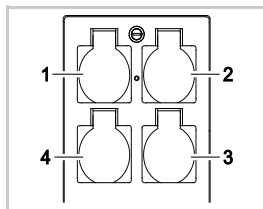

- 1 Stickuttag 1, av-/påslagbart (max. 10 A / 2000 W)
- 2 Stickuttag 2, av-/påslagbart (max. 10 A / 2000 W)
- 3 Stickuttag 3, av-/påslagbart (max. 10 A / 2000 W)
- 4 Stickuttag 4, av-/påslagbart och dimbart (max. 40 W ... 320 W)

**Anvisning:** Den totala belastningen på apparaten får inte överskrida 16 A / 3600 W.

Gör så här:

1. Välj ett lämpligt stickuttag (se bild ovan) och anslut sedan apparatens stickkontakt till stickuttaget.
  - Kontrollera om apparaten får anslutas till detta stickuttag. Se efter i bruksanvisningen till apparaten som ska anslutas.
  - Apparater vars strömförsörjning avges från en transformator får inte anslutas till ett dimbart stickuttag.
  - EGC-kompatibla apparater får inte anslutas till det dimbara stickuttaget, det kan skada apparaterna.

I

2. Sätt på skyddskåpan.

## Driftstart

Styr apparaten med OASE-appen Easy Control på smarttelefonen/pekplattan. Driftstarten genomförs i denna följd:

1. Installera appen Easy Control. (→ Installera appen "OASE Easy Control" )
2. Anslut InScenio FM-Master EGC till elnätet.
3. Upprätta WIFI-anslutningen.

Smarttelefonen/pekplattan kan anslutas till InScenio FM-Master EGC på två sätt (WIFI):

- Smarttelefonen/pekplattan och InScenio FM-Master EGC är anslutna via en WIFI-router.(→ Skapa anslutning till WIFI-routern (router/cloud-läge))
- Smarttelefonen/pekplattan och InScenio FM-Master EGC är direkt anslutna till varandra. (→ Skapa direkt WIFI-anslutning(access-point-läge))

Lysdioden på InScenio FM-Master EGC visar respektive driftsstatus. (→ Visa driftsstatus)

## Visa driftsstatus

A

Lysdioden på apparaten visar aktuell driftstatus i InScenio FM-Master EGC.

Färg LED	Status LED	Beskrivning
–	Från	InScenio FM-Master EGC har slagits ifrån
Grön	Lyser	InScenio FM-Master EGC är driftsredo och står i access-point-läge
	Blinkar snabbt	WPS är aktiverad, InScenio FM-Master EGC väntar på routerns åtkomstdata
	Blinkar långsamt (2 sekunder tänd, 1 sekund släckt)	InScenio FM-Master EGC är driftsredo och ansluten till routern
Gul	Lyser	InScenio FM-Master EGC startar och befinner sig i uppdateringsläge
	Blinkar snabbt	Programmet uppdateras
	Blinkar långsamt (2 sekunder tänd, 1 sekund släckt)	InScenio FM-Master EGC söker efter anslutning till routern
Röd	Blinkar	Störning Åtgärd: <ul style="list-style-type: none"> <li>• Skilj på strömförsörjningen, vänta i 10 sekunder, upprätta strömförsörjningen igen</li> <li>• Återställ InScenio FM-Master EGC till fabriksinställningarna</li> <li>• Genomför en program-uppdatering</li> </ul>

## Installera appen "OASE Easy Control"

iOS

Android

Gör så här



1. Öppna Google Play eller App Store.



2. Sök och installera appen OASE Easy Control.
  - Följ instruktionerna under installationen.
3. Bekräfta frågorna för åtkomst till interna data.
  - Om åtkomst tilläts kan individuella produktfoton skapas för de olika stickuttagen.
  - Dessa frågor ställs under installationen (Android) eller medan appen ((iOS) används.

Efter slutförd installation visas appen på displayen.



### Skapa anslutning till WIFI-routern (router/cloud-läge)

Förutsättning:

- WIFI-räckvidden mellan router och InScenio FM-Master EGC är inte mer än 80 m vid fri sikt och utan störningskällor.

### Ansluta med knapptryck via WPS

Med WPS (WIFI Protected Setup) skapas en säker anslutning via knapptryck både på WIFI-routern och på FM-Master EGC.

- Det är inte nödvändigt att ange SSID och lösenord.
- WIFI-routern måste stödja WPS.

Gör så här:

På routern:

1. Tryck på WPS-knappen på routern för att aktivera WPS.
  - Följ anvisningarna i routerns bruksanvisning.
  - WPS är endast aktiv under en begränsad tid. Aktivera WPS på InScenio FM-Master EGC inom den tiden.

J

På InScenio FM-Master EGC:

2. Sätt in servicetiftet i öppningen mellan de båda övre stickuttagen tills du känner ett motstånd. Serviceknappen har nåtts.
3. Tryck kort på serviceknappen (max. 2 sekunder) för att aktivera WPS.
  - Lysdioden lyser grönt och blinkar snabbt.
  - WPS är aktiv i 2 minuter.
  - Anslutningen har skapats när lysdioden långsamt blinkar grönt (2 sekunder tänd, 1 sekund släckt).

På smarttelefon/pekplatta:

4. Skapa anslutning till WIFI-routern.
5. Starta appen "OASE Easy Control".
  - InScenio FM-Master EGC kan nu styras med appen "OASE Easy Control".

### Skapa direkt WIFI-anslutning(access-point-läge)

WIFI-räckvidden mellan smarttelefonen/pekplattan och FM-Master kan vara upp till 80 m om det är fri sikt och inte finns några störningskällor.

- Nätverkets namn (SSID) ① och standardlösenordet ② står på dekalen bredvid typskylten på FM-Master EGC.
- Anslutningen är krypterad och skyddas av ett lösenord.
  - Rekommendation: Ändra på lösenordet vid första användningen för att undvika att obehöriga kommer åt FM-Master EGC.



**SN:1234567898765432**

**FM-Master Version: V2.0**

**Default Firmware: V02.01**

**Network Name (SSID):**

**Oase FM-Master xxxxxx** ①

**Password: oase1234** ②

- De sista sex tecknen i nätverksbeteckningen (SSID) "Oase FM-Master <xxxxxx>" är specifika för apparaten och kan därför inte ändras.
- I fabriksinställningen har InScenio FM-Master EGC lösenordet "oase1234".

Symbolerna som används avviker ev. från symbolerna på smarttelefonen/pekplattan.



Gör så här

1. Öppna inställningarna.



2. Välj och aktivera WIFI.

3. Välj "Oase FM-Master <xxxxxx>" i nätverkslistan.

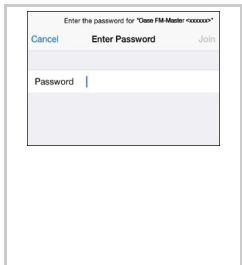

4. Ange WIFI-lösenordet och välj "Anslut".

– Anslutningen till InScenio FM-Master EGC upprättas.

– Om anslutningen har genomförts visas "Ansluten" (Android) eller en "✓" (iOS) under nätverksnamnet.

– Andra WIFI-anslutningar är avaktiverade.

5. Starta OASE-appen FM-Master.

– Appen väljer automatiskt samma språk som operativsystemet. Om appen inte stödjer ditt språk kommer engelska att ställas in.

– Ett apparatlösenord måste bestämmas vid första anslutning med InScenio FM-Master EGC för att skydda InScenio FM-Master EGC för obehörig åtkomst.

– Notera apparatlösenordet eftersom det även behövs för att lägga till InScenio FM-Master EGC i OASE-Cloud.

## Styrfunktioner i appen

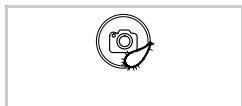

Slå på och ifrån stickuttag.

- Tryck kort på symbolen för att slå på eller ifrån stickuttaget.
- Symbolen kan personaliseras med ett foto. Rör vid symbolen och håll den intryckt i 2 sekunder för att aktivera kamerafunktionen och ta ett foto.

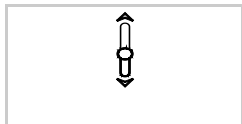

Skjutreglage för dimmer.

- Rör vid knoppen på skjutreglaget och skjut den därefter i en riktning för att dimma den anslutna apparaten.
  - Funktionen är tillgänglig för stickuttag 4 och kompatibla OASE-apparater.
  - Funktionen är tillgänglig för EGC-apparater i EGC-nätverket.



Välja föregående eller nästa fönster.

- Tryck kort på symbolen för att välja ett annat fönster.



Hem

- Öppna startsidan.

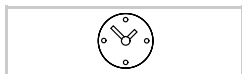

Timer

- Timer för att ställa in påslagnings- och frånslagningstiden för varje stickuttag separat.



Mina apparater

- Tillfoga och styra fjärrstyrbara OASE-apparater.

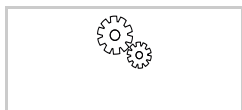

Inställningar

- Visa apparatinformation.
- Ändra nätverksnamn (SSID) och lösenord.
- Uppdatera internt program.



Status för WIFI-anslutning

- ONLINE: Smarttelefonen/pekplattan är ansluten till FM-Master EGC.
- OFFLINE: Smarttelefonen/pekplattan är inte ansluten till FM-Master EGC.

Alkuperäisen pikaoppaan käännös

## VAROITUS

- Tätä laitetta saavat käyttää yli 8 -vuotiaat lapset, sekä henkilöt, joiden fyysiset, aistimelliset tai henkiset kyvyt ovat vähentyneet tai joilla ei ole tarvittavaa kokemusta ja tietoa, vain valvonnan alaisina ja kun heille on annettu opastusta laitteen turvallisesta käytöstä ja kun he ymmärtävät laitteen käytöstä mahdollisesti seuraavat vaarat.
- Lapset eivät saa leikkiä laitteella.
- Puhdistus ja käyttäjän suorittama huolto eivät saa tapahtua lasten toimesta ilman valvontaa.
- Laite on varmistettava vikavirtasuojalaitteella, jonka nimellisvikavirta on enintään 30 mA.
- Laitteen saa yhdistää vain silloin, kun laitteen ja virransyötön tiedot vastaavat toisiaan. Laitetiedot ovat tyyppikilvessä laitteessa, pakkauksessa tai tässä käyttöohjeessa.
- Sähköisku voi johtaa kuolemaan tai vakaviin vammoihin! Erotta kaikki vedessä olevat sähkölaitteet sähköverkosta, ennen kuin kosketat vettä.
- Irrota verkkopistoke ennen laitteelle tehtäviä töitä.
- Älä koskaan upota laitetta veteen tai muihin nesteisiin.
- Laitetta ei saa käyttää, jos sähköjohdot tai kotelo ovat vaurioituneet.

### Turvaohjeet

#### Määräystenmukainen sähköasennus

- Sähköasennusten täytyy vastata maakohtaisia asennusmääräyksiä ja ne saa suorittaa vain sähköalan ammattilainen.
- Sähköalan ammattilainen on henkilö, joka ammatillisen koulutuksen, tietojen ja kokemuksen perusteella on kykenevä ja oikeutettu arvioimaan ja suorittamaan hänelle annettuja töitä. Ammatillisena työskentelyyn kuuluu myös mahdollisten vaarojen tunnistaminen sekä noudatettavien paikallisten ja maakohtaisten normien, sääntöjen ja määräysten huomioinnottaminen.
- Kysymyksissä ja ongelmissa voi kääntyä sähköalan ammattilaisen puoleen.
- Pistoliitännät on suojattava kosteudelta.

## Turvallinen käyttö

- Suositteluaan käyttöä paikoilleen asetetun suojakuvun kanssa. Siten laite on lisäksi suojattu ulkoisia sään vaikutuksia vastaan.
- Kytkeytyvät laitteet, joista voi aiheutua vaaroja, tulee erottaa käytön jälkeen InScenio FM-Master EGC -laitteesta tahattoman päällekytkennän estämiseksi. Esimerkiksi:
  - Lämpöä tuottavat laitteet.
  - Laitteet, joissa on avoimia liikkuvia osia, jotka voivat aiheuttaa loukkaantumisia. Kuten esim. sähköiset terät tai sahat.
- InScenio FM-Master EGC -laitetta ei saa käyttää lääketieteellisten laitteiden kanssa.
- Laitetta ei saa kantaa tai vetää sähköjohdosta.
- Johdot on asennettava suojattuina vaurioitumiselta ja kiinnitettävä huomiota siihen, että kukaan ei kompastu niihin.
- Moninkertaisia pistorasioita ei saa käyttää.
- Laitteelle saa suorittaa vain sellaisia töitä, kuin tässä käyttöohjeessa on kuvattu. Jos ongelmia ei voi poistaa, on käännettävä valtuutetun asiakaspalvelupisteen tai epäselvässä tapauksessa valmistajan puoleen.
- Laitteeseen ei koskaan saa tehdä teknisiä muutoksia.
- Vain laitteeseen tarkoitettuja alkuperäisvaraosia ja -lisävarusteita saa käyttää.
- Tietoliikenne OASE Cloud -laitteen kanssa voi aiheuttaa kolmansien palveluntarjoajien onlinepalveluista johtuvia lisäkustannuksia.

## Ohjeita tämän pikaoppaan käyttöön

Tervetuloa OASE Living Waterin asiakkaaksi. Tällä ostoksella InScenio FM-Master EGC olette tehnyt hyvän valinnan. Lukekaa tämä käyttöohje huolellisesti läpi ennen laitteen ensimmäistä käyttöä ja tutustukaa laitteeseen. Kaikki tätä laitetta koskevat työt ja työt tällä laitteella saa suorittaa vain seuraavan ohjeen mukaan. Noudattakaa ehdottomasti oikean ja turvallisen käytön ohjeita. Säilyttäkää tämä käyttöohje huolellisesti. Käyttöohje on toimitettava pumpun mukana, jos laitteen omistaja vaihtuu.



### OHJE

Käyttöohje sisältää täydellisen kuvauksen laitteesta.

- Käyttöohjeen (PDF) voi ladata osoitteesta [www.oase-livingwater.com](http://www.oase-livingwater.com).

## Tämän ohjeen varoitukset

Tämän käyttöohjeen varoitusohjeet on luokiteltu merkkisanojen mukaan, jotka ilmoittavat vaaran vakavuuden.



### VAROITUS

- Tarkoittaa mahdollisesti vaarallista tilannetta.
- Noudattamatta jättäminen voi johtaa kuolemaan tai hyvin vakaviin vammoihin.



### OHJE

Tietoja, jotka auttavat ymmärtämään tai ennaltaehkäisemään mahdolliset aineelliset tai ympäristövahingot.

## Tämän ohjeen viittaukset

- A Viittaus kuvaan, esim. Kuva A.  
→ Viittaus johonkin toiseen lukuun.

## Toimituksen sisältö

<input type="checkbox"/> A	Määrä	Kuvaus
1	1	InScenio FM-Master EGC
2	1	Suojakupu
3	1	Maavarras
4	1	WIFI-antenni
5	1	Huoltoavain, jolla palautetaan tehdasasetukset
6	1	EGC-verkon päättevästus

## Tuotekuvaus

### Toiminnan kuvaus

InScenio FM-Master EGC on laiteohjain langattomalla paikallisverkolla (WIFI). Siihen liitettyjä laitteita ohjataan älypuhelimella tai tablet-laitteella ja "OASE Easy Control"-sovelluksella.

Ominaisuudet:

- Neljä kytkettävää pistorasiaa, joista yksi on himmennettävä.
- Jokaisessa pistorasiassa on 24 tunnin kellokytkin.
- Siihen voidaan kytkeä lisäksi 10 käsilähettimellä varustettua OASE-laitetta, joita ohjataan sovelluksella.
- EGC-yhteensopivien laitteiden liitännäismahdollisuudet.
  - Easy Garden Control System (EGC) toimii kätevästi, älypuhelimella tai tablet-laitteella toteutettavana ohjausvaihtoehtona puutarhassa ja lammessa. Se takaa hyvän käyttömukavuuden ja -turvallisuuden.
  - Lisätietoa EGC-järjestelmästä ja sen mahdollisuuksista on saatavana osoitteessa [www.oase-livingwater.com/egc-start](http://www.oase-livingwater.com/egc-start).
- InScenio FM-Master EGC Cloud EGC -laitteella voit ohjata EGC-yhteensopivia laitteita mistä tahansa OASE-Web-portaalin kautta. Web-portaali on osoitteessa <https://egccloud.oase-livingwater.com>.
- Suojakupu suojaa laitetta roiskevedeltä, joten laitetta voi käyttää ympäri vuoden.

### Määräystenmukainen käyttö

InScenio FM-Master EGC, jota seuraavassa nimitetään "laitteeksi", saa käyttää ainoastaan seuraavasti:

- Saa käyttää vain yhteensopivien OASE-tuotteiden virtalähteenä.
- Käyttölämpötila -20 °C ... +45 °C.
- Teknisten tietojen käyttö ja noudattaminen.

### Paikoilleen asettaminen ja yhdistäminen



**H U O M A U T U S !** Vaarallinen sähköjännite.

**Mahdollisia seurauksia:** Kuolema tai vakavia vammoja.

**Suojatoimenpiteet:**

- Käytä laitetta ainoastaan suojakotelon kanssa.
- Laitteen tulvavedeltä suojaamiseksi on sijoituspaikan oltava vähintään 2 m vedenrajasta.

### Antennin liittäminen

Toimit näin:

C

1. Irrota suojatulppa ja kierrä antenni tiukasti paikalleen.
2. Käännä antenni sopivaan asentoon.

### Laitteen asennus

Toimit näin:

B

- Sijoita laite vähintään 2 m etäisyydelle lammikon reunasta.

D

1. Poista suojakotelo laitteesta.
2. Pistä maavarras noin ¼ pituudelta maahan.
3. Kiinnitä laite maavartaaseen.
4. Työnnä laitteen maavarras koko pituudeltaan maahan.
5. Tarkasta sen tukevuus.

## Verkkojohdon liittäminen

Toimit näin:

E

Laite, jossa on verkkolaite:

- Työnnä verkkojohdon liitin laitepistokkeeseen.

F

Laite, jossa on verkkajohto:

- Yhdistä laite verkkovirtaan.
  - Vain sähköalan ammattilainen saa tehdä sähköverkkoon liittyviä töitä.
  - Noudata verkkojohdon korvakkeeseen merkittyjä liitäntöjä.
  - Aseta vain johtimia, joissa on monisäiekaapelin päätteet.

## EGC-kykyisen laitteen liittäminen

Varman liitännän ja häiriöttömän EGC-verkon kannalta on tärkeää, että pistoliittimet on kiinnitetty oikein.

Liitäntään tarvitaan EGC-liitosjohto.

- EGC-liitosjohdot ovat saatavilla lisätarvikkeena 2,5 metrin (47038), 5 metrin (47039) ja 10 metrin (47040) mittaisena.

Toimit näin:

G, H

1. Irrota EGC-päätevastus laitteesta.
2. Kiinnitä pistoliitin ja varmista se kahdella ruuvilla (enint. 2,0 Nm).
  - Kumitiivisteen on oltava puhdas ja istuttava tiiviisti.
  - Vaihda vaurioitunut kumitiiviste.
3. Poista EGC-verkon viimeisestä laitteesta EGC-OUT-liitännän suojus, liitä EGC-päätevastus ja kiinnitä kahdella ruuvilla (enint. 2,0 Nm).
  - Viimeisenä olevaa laitetta EGC-liitännässä ei yhdistetä EGC-OUT EGC-liitäntäkaapeliin vaan EGC päätevastukseen, jotta EGC-verkko on oikein suljettu.
  - InScenio FM-Master EGC tai InScenio EGC Controller toimitukseen sisältyy EGC-päätevastus.



## OHJE

Lisätietoa EGC-järjestelmän käyttämisestä ja laitteiden liittämisestä järjestelmään on FM Master EGC -laitteen käyttöohjeessa osoitteessa <http://www.oase-livingwater.com/egc-start>.

## Laitteiden liittäminen virransyöttöjakajaan

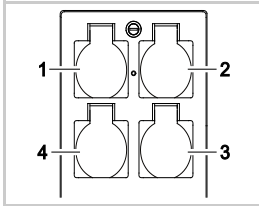

1. Pistorasia 1, kytkettävä (enint. 10 A / 2 000 W)
2. Pistorasia 2, kytkettävä (enint. 10 A / 2 000 W)
3. Pistorasia 3, kytkettävä (enint. 10 A / 2 000 W)
4. Pistorasia 4, kytkettävä ja himmennettävä (40 W ... 320 W)

**Ohje:** Suurinta sallittua tehokuormitusta 16 A / 3 600 W ei saa ylittää!

Toimit näin:

1. Valitse soveltuva pistorasia (katso yllä olevaa kuvaa) ja yhdistä sen jälkeen laitteen verkkopistoke pistorasiaan.
  - Tarkasta, saako laitteen yhdistää tähän pistorasiaan. Lue tätä varten yhdistettävän laitteen käyttöohje.
  - Himmennettävään pistorasiaan ei saa yhdistää laitteita, joihin syötetään virtaa muuntajan kautta.
  - EGC-yhteensopivia laitteita ei saa yhdistää himmennettävään pistorasiaan.

I

2. Aseta suojakupu paikalleen.

## Käyttöönotto

Käyttö tapahtuu älypuheliimeen/tablettiin asennetun OASE-sovelluksen "Easy Control" avulla. Käyttöönotto suoritetaan tässä järjestyksessä:

1. Asenna sovellus "Easy Control". (→ Asenna "OASE Easy Control"-sovellus)
2. Yhdistä InScenio FM-Master EGC sähköverkkoon.
3. Muodosta WIFI-yhteys.

Älypuhelin/tabletti voidaan yhdistää InScenio FM-Master EGC -laitteeseen kahdella tavalla (WIFI):

- Älypuhelin/tabletti ja InScenio FM-Master EGC yhdistetään WIFI-reitittimen kautta. (→ Yhteyden muodostaminen WIFI-reitittimeen (reititin/pilvi-tila))
- Älypuhelin/tabletti ja InScenio FM-Master EGC yhdistetään suoraan toisiinsa. (→ Suoran WIFI-yhteyden muodostaminen (Access Point -tila))

LED laitteessa InScenio FM-Master EGC osoittaa vastaavan käyttötilan. (→ Käyttötilan ilmoittaminen)

## Käyttötilan ilmoittaminen

A

LED-merkkivalot ilmoittavat InScenio FM-Master EGC -laitteen toimintatilan.

LED-väri	LED-tila	Kuvaus
–	Pois päältä	InScenio FM-Master EGC on pois päältä
Vihreä	Palaa	InScenio FM-Master EGC on käyttövalmis ja Access Point -tilassa
	Vilkkuu nopeasti	WPS on aktivoitu, InScenio FM-Master EGC odottaa reitittimen käyttöoikeustietoja
	Vilkkuu hitaasti (2 sekuntia päällä, 1 sekunti pois)	InScenio FM-Master EGC on käyttövalmis ja yhdistetty reitittimeen
Keltainen	Palaa	InScenio FM-Master EGC käynnistyy tai on päivitystilassa
	Vilkkuu nopeasti	Laitteohjelmiston päivitystä suoritetaan
	Vilkkuu hitaasti (2 sekuntia päällä, 1 sekunti pois)	InScenio FM-Master EGC hakee yhteyttä reitittimeen
Punainen	Vilkkuu	Häiriö Korjaus: <ul style="list-style-type: none"> <li>• Irrota verkkovirrasta, odota 10 sekuntia, liitä takaisin verkkovirtaan</li> <li>• Palauta InScenio FM-Master EGC tehdasasetuksiin</li> <li>• Suorita laiteohjelmiston päivitys</li> </ul>

## Asenna "OASE Easy Control"-sovellus

iOS

Android

Toimi näin:



1. Avaa Google Play tai App Store.



2. Etsi sovellus "OASE Easy Control", ja asenna se.
  - Noudata asennuksen aikana annettuja ohjeita.
3. Hyväksy kysely, jossa pyydetään lupaa käyttää laitteen sisäisiä tietoja.
  - Kun hyväksyntä on annettu, voit merkitä pistorasiat yksilöllisillä tuotekuville.
  - Kysely näkyy joko asennuksen aikana (Android) tai sovelluksen käytön aikana (iOS).

Kun asennus on valmis, sovellus näkyy näytöllä.

## Yhteyden muodostaminen WIFI-reitittimeen (reititin/pilvi-tila)

Edellytykset:

- Reitittimen ja laitteen InScenio FM-Master EGC väliillä on enintään 80 m WIFI-kantama ilman häiriölähteitä ja vapaalla näkyvyydellä.

## Yhdistäminen painikkeen painalluksella WPS:n kautta

WPS:n (WIFI Protected Setup) kautta muodostetaan suojattu yhteys painikkeen painalluksella WIFI-reitittimen ja laitteen FM-Master EGC välille.

- SSID:tä tai salasanaa ei tarvitse syöttää.
- WIFI-reitittimen täytyy tukea WPS:ää.

Toimit näin:

Reitittimessä:

1. Paina WPS-painiketta reitittimessä WPS:n aktivoimista varten.
  - Noudata reitittimen käyttöohjeen tietoja.
  - WPS on aktiivinen vain rajoitetun ajan. Aktivoi tänä aikana WPS laitteessa InScenio FM-Master EGC.

J

Laitteessa InScenio FM-Master EGC:

2. Työnnä huoltopuikkoa aukkoon molempien ylempien pistorasioiden välillä, kunnes tuntuu vastus. Huoltopainike on saavutettu.
3. Paina Huoltopainiketta lyhyesti (enint. 2 sekuntia) WPS:n aktivoimiseksi.
  - LED palaa vihreänä ja vilkkuu nopeasti.
  - WPS pysyy aktiivisena 2 minuuttia.
  - Yhteys on muodostettu, kun LED palaa vihreänä ja vilkkuu hitaasti (2 sekuntia päällä, 1 sekunti pois).

Älypuhelimessa/tabletissa:

4. Muodosta yhteys WIFI-reitittimeen.
5. Käynnistä "OASE Easy Control"-sovellus.
  - InScenio FM-Master EGC -laitetta voidaan ohjata suoraan "OASE Easy Control"-sovelluksen kautta.

## Suoran WIFI-yhteyden muodostaminen (Access Point -tila)

WIFI-kantama älypuhelimien/tabletin ja laitteen FM-Mastervälillä voi olla enintään 80 m, ilman häiriölähteitä ja vapaalla näkyvyydellä.

- Verkkotunnus (SSID) ① ja oletussalasana ② on kirjoitettu laitteessa tyyppikilven vieressä olevaan tarraan FM-Master EGC.
- Yhteys on salattu ja suojattu salasanalla.
  - Suositus: Salasana tulee vaihtaa laitteen ensimmäisen käyttöönoton yhteydessä, jotta estetään luvaton pääsy FM-Master EGC -laitteeseen.
- Verkkotunnuksen (SSID) viimeiset kuusi merkkiä "Oase FM-Master <xxxxxx>" ovat laitekohtaisia ja kiinteästi esimääriteltäviä.
- Laitteen InScenio FM-Master EGC tehdasasetuksena salasana on "oase1234".





Symbolit voivat olla erilaisia kuin älypuhelimella/tabletilla.

iOS Android

Toimi näin:



1. Avaa asetukset.



2. Valitse ja ota käyttöön WIFI.

3. Valitse verkkoluettelosta "Oase FM-Master <xxxxxx>".

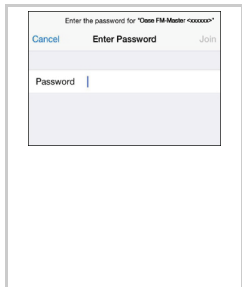

4. Syötä Wi-Fi-salasana ja valitse "Yhdistä".

– Yhteys laitteeseen InScenio FM-Master EGC muodostetaan.

– Kun yhteys on muodostettu, verkkotunnuksen kohdalla lukee "Yhdistetty" (Android) tai näkyy "✓" (iOS).

– Muut WIFI-yhteydet on poistettu käytöstä.

5. Käynnistä OASE-sovellus "FM-Master".

– Sovellus valitsee automaattisesti käyttöjärjestelmän kielen. Jos sovellus ei tue kyseistä kieltä, se avautuu englanniksi.

– Kun ensimmäinen yhteys InScenio FM-Master EGC -laitteeseen on muodostettu, on laitesalasana vaihdettava, jotta InScenio FM-Master EGC on suojassa luvattomalta käytöltä.

– Ota laitesalasana talteen, koska sitä tarvitaan, kun InScenio FM-Master EGC lisätään OASE-Cloudiin.

### Sovelluksen ohjaustoiminnot

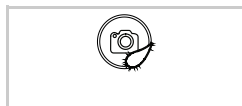

Pistorasioiden kytkeminen päälle tai pois päältä.

- Kytke pistorasia päälle tai pois päältä koskettamalla symbolia.
- Voit valita symbolin päälle valokuvan. Avaa kamera koskettamalla symbolia 2 sekunnin ajan ja ota kuva.

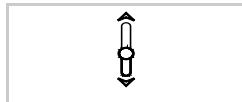

Himmennyksen liukusäädin.

- Kosketa liukusäätimen nappia ja himmennä yhdistetty laite.
  - Toiminto on käytettävissä pistorasiassa 4 ja yhteensopivissa OASE-laitteissa.
  - Toiminto on käytettävissä EGC-laitteille EGC-verkossa.



Valitse edellinen tai seuraava ikkuna.

- Valitse toinen ikkuna koskettamalla symbolia.



Etusivu

- Etusivu avataan tästä.



Ajastin

- Kellokytkin, jolla asetetaan kunkin pistorasian päälle- ja poiskytketymsaika.



Omat laitteet

- Kauko-ohjattavien OASE-laitteiden lisääminen ja ohjaaminen.



Asetukset

- Laitetietojen näyttö.
- Verkkotunnuksen (SSID) ja salasanan muuttaminen.
- Laitteiston päivitys.

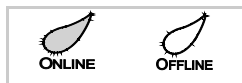

WIFI-yhteyden tila

- ONLINE: Älypuhelin/tabletti on yhteydessä FM-Master EGC -laitteeseen.
- OFFLINE: Älypuhelin/tabletti ei ole yhteydessä FM-Master EGC -laitteeseen.

Az eredeti rövid útmutató fordítása

## FIGYELMEZTETÉS

- A jelen készüléket 8 évesnél idősebb gyermekek, valamint csökkent fizikai, érzékszervi vagy mentális képességű, ill. hiányos tapasztalattal és megfelelő tudással rendelkező személyek akkor kezelhetik, ha felügyelet alatt állnak, vagy a készülék biztonságos használata vonatkozásában eligazításban részesültek, és megértették az ebből eredő veszélyeket.
- Gyermekek nem játszhatnak a készülékkel.
- Tisztítást és a felhasználó által végzendő karbantartási munkákat nem végezhetnek olyan gyermekek, akik nem állnak felügyelet alatt.
- A készüléket maximum 30 mA névleges áramerősségű hibaáramvédelemmel kell ellátni.
- Csak akkor csatlakoztassa a készüléket, ha a készülék és az áramellátás elektromos adatai megegyeznek. A készülék adatai a típustáblán, a csomagoláson vagy ebben az útmutatóban találhatóak meg.
- Áramütés okozta halálos vagy súlyos sérülések lehetségesek! Mielőtt vízbe nyúlna, válassza le az elektromos hálózatról a vízben található valamennyi készüléket.
- A készüléken való munkavégzés előtt húzza ki a hálózati csatlakozódugaszt.
- A készüléket soha ne merítse vízbe vagy más folyadékba.
- A készüléke nem szabad használni sérült elektromos vezetékek vagy sérült burkolat esetén.

### **Biztonsági útmutatások**

#### **Előírászerű elektromos telepítés**

- Az elektromos szerelési munkálatoknak meg kell felelniük a létesítésre vonatkozó nemzeti rendelkezéseknek, és ezeket kizárólag villamossági szakember végezheti el.
- Egy személy akkor számít villamossági szakembernek, ha szakmai képesítése, ismeretei és tapasztalatai alapján képes és jogosult a rábízott munkát felmérni és elvégezni. A szakembernek képesnek kell lennie a lehetséges veszélyek felismerésére, valamint a vonatkozó regionális és nemzeti szabványok, előírások és rendelkezések betartására is.
- Kérdések és problémák esetén forduljon villamossági szakemberhez.
- Óvja a dugós csatlakozókat a nedvességtől.

## Biztonságos üzemeltetés

- Az üzemeltetés felhelyezett védőburkolattal ajánlott. Ezáltal a készülék kiegészítő védelmet kap a külső időjárás hatásai ellen.
- A csatlakoztatott készülékeket, amelyek veszélyt jelenthetnek, a véletlen bekapcsolás elkerülésére használat után le kell választani az InScenio FM-Master EGC egységről. Például:
  - Hőt termelő készülékek.
  - Szabadon lévő, mozgó alkatrészekkel rendelkező készüléket, melyek sérülést okozhatnak, pl. elektromos kések vagy fűrészek.
- Az InScenio FM-Master EGC eszközt nem szabad orvosi eszközökkel együtt használni.
- A készüléket nem szabad az elektromos vezetéknél fogva hordozni vagy húzni.
- A vezetékeket sérülésektől védetten fedtesse le és ügyeljen arra, hogy senki ne eshessen el bennük.
- Nem szabad elosztó dugaszolóaljzatokat használni.
- Csak olyan munkálatokat végezzen a készüléken, amelyek a jelen útmutatóban ismertetve vannak. Ha az adott probléma nem szüntethető meg, forduljon felhatalmazott ügyfélszolgálati ponthoz vagy kétség esetén a gyártóhoz.
- Soha ne hajtson végre műszaki változtatásokat a készüléken.
- A készülékhez csak eredeti pótalkatrészeket és tartozékokat használjon.
- Az OASE Cloud-dal folytatott adatszerkező további költségek keletkezhetnek harmadik szolgáltatók online szolgáltatásai miatt.

## Információk a rövid útmutatóhoz

Köszöntjük az OASE Living Water-nél. A InScenio FM-Master EGC termék vásárlásával Ön jól választott.

Az első használat előtt olvassa el figyelmesen az útmutatót, és ismerkedjen meg a készülékkel. A készüléken és a készülékkel csak a jelen útmutató szerint szabad munkát végezni.

A készülék helyes és biztonságos használata érdekében feltétlenül vegye figyelembe a biztonsági előírásokat.

Gondosan őrizze meg az útmutatót. Tulajdonos váltásakor adja tovább az útmutatót.



### ÚTMUTATÁS

A használati útmutató a készülék teljes leírását tartalmazza.

- A [www.oase-livingwater.com](http://www.oase-livingwater.com) címről a használati útmutató PDF-formátumban letölthető.

### A jelen útmutatóban használt figyelmeztető utasítások

A jelen útmutatóban található figyelmeztetések jelzőszavak segítségével vannak csoportosítva, amelyek jelzik a veszély mértékét.



### FIGYELMEZTETÉS

- Lehetséges veszélyes helyzetet jelöl.
- A figyelmeztetés figyelmen kívül hagyása halált vagy rendkívül súlyos sérüléseket okozhat.



### ÚTMUTATÁS

A jobb megértést vagy a lehetséges anyagi és környezeti károk megelőzésére szolgáló információk.

### A jelen útmutatóban használt utalások

A Hivatkozás ábrára, pl. A ábra.

→ Hivatkozás egy másik fejezetre.

## Csomagolás

<input type="checkbox"/> A	Darabszám	Leírás
1	1	InScenio FM-Master EGC
2	1	Védőfedél
3	1	Földbe szűrhető cövek
4	1	WiFi-antenna
5	1	Szerviz kapcsoló, a gyári beállításokra történő visszaállításhoz
6	1	Véglezáró ellenállás az EGC hálózathoz

## Termékleírás

### Funkcionális leírás

Az InScenio FM-Master EGC egy vezetékmentes helyi hálózatú készülékvezérlő (WIFI). A csatlakoztatott eszközök vezérlése okostelefonnal vagy tablettel és az „OASE Easy Control” alkalmazással történik.

Tulajdonságok:

- Négy kapcsolható dugaszolóaljzat, amelyekből az egyik dimmelhető.
- A dugaszolóaljzatok beépített időkapcsoló órával 24 órában vezérelhetők.
- Akár 10 OASE készülék kézi jeladóval integrálható és vezérelhető az alkalmazáson keresztül.
- EGC-képes végkészülékek csatlakoztathatók.
  - Az Easy Garden Control System (EGC) kertekben és tavaknál kényelmes vezérlési lehetőségeket biztosít, illetve magas szintű komfortot és biztonságot nyújt.
  - Az EGC-re és a lehetőségekre vonatkozó információk a [www.oase-livingwater.com/egc-start](http://www.oase-livingwater.com/egc-start) címen található.
- Az InScenio FM-Master EGC Cloud segítségével az EGC-képes végkészülékek az OASE webportálon keresztül bárholnan vezérelhetők. A webportál az alábbi címen érhető el: <https://egccloud.oase-livingwater.com>.
- A fröccsenő víz elleni védőburkolat egész éves használatot biztosít.

### Rendeltetésszerű használat

InScenio FM-Master EGC, a továbbiakban: „készülék”, kizárólag csak a következőképpen használható:

- Üzemelés csak áramellátás-elosztóként, arra alkalmas OASE termékekhez.
- Üzemelés -20 °C és +45 °C közötti környezeti hőmérséklet esetén.
- Üzemeltetés a műszaki adatok betartása mellett.

### Felállítás és csatlakoztatás



**FIGYELEM!** Veszélyes elektromos feszültség.

**Lehetséges következmények:** Halálos vagy súlyos sérülések.

**Övintézkedések:**

- A készüléket csak védőburkolattal üzemeltesse.
- A készüléket elárasztástól védett helyen, a víztől minimum 2 m távolságra állítsa fel.

#### Az antenna csatlakoztatása

Ez az alábbiak szerint végezhető el:

C

1. Vegye le a dugót, és csavarja fel az antennát.
2. Állítsa be az antennát.

#### A készülék felállítása

Ez az alábbiak szerint végezhető el:

B

- A készüléket legalább 2 m-re állítsa fel a tó szélétől.

D

1. Távolítsa el a készülékről a védőburkolatot.
2. A földbe szúrható rögzítőnyársat kb. ¾ hosszában szúrja le a földbe.
3. Tolja a készüléket a cövekre.
4. A készülékkel együtt a földbe szúrható rögzítőnyársat teljes hosszában szúrja le a földbe.
5. Ellenőrizze a stabilitást.

### Az áramellátás csatlakoztatása

Ez az alábbiak szerint végezhető el:

E

Hálózati csatlakozódugasszal rendelkező készülék:

- Dugja rá a hálózati kábel csatlakozóját a készülék dugaszára.

F

Hálózati kábellel rendelkező készülék:

- Csatlakoztassa a készüléket a villamos hálózatra.
  - A villamos hálózaton csak villamossági szakember végezhet munkát.
  - Tartsa be a hálózati kábel csatlakozókiosztásra vonatkozó jelölést.
  - A kábelereket csak érvéghüvellyel szabad bekötni.

### EGC-képes készülék csatlakoztatása

A dugaszos összekötők helyes rögzítése fontos a biztos összeköttetéshez és a zavaroktól mentes EGC-hálózathoz. A csatlakoztatáshoz az EGC összekötő kábel szükséges.

- Az EGC összekötő kábel tartozékként 2,5 m (47038), 5 m (47039) és 10 m (47040) hosszúságban kapható.

Ez az alábbiak szerint végezhető el:

G, H

1. Távolítsa el az EGC véglezáró ellenállást a készülékről.
2. Illesze fel a dugaszolható összekötőt és biztosítsa a két csavarral (max. 2,0 Nm).
  - A gumitömítésnek tisztának kell lennie és pontosan kell illeszkednie.
  - A sérült gumitömítést cserélje ki.
3. Távolítsa el az EGC-hálózatban az utolsó eszköztől az EGC-OUT csatlakozón lévő védősapkát, illesze fel az EGC véglezáró ellenállást, és biztosítsa a két csavarral (max. 2,0 Nm).
  - Az EGC-hálózat utolsó készülékének EGC-OUT kimenetre történő csatlakoztatásakor EGC csatlakozókábel helyett EGC véglezáró ellenállást kell alkalmazni, hogy az EGC-hálózat lezárása megfelelő legyen.
  - Az InScenio FM-Master EGC , illetve InScenio EGC Controller berendezéshez EGC véglezáró ellenállást is mellékelünk.



### ÚTMUTATÁS

A kezelésre, valamint az EGC-rendszerbe integrálásra vonatkozó további útmutatások az FM Master EGC használati útmutatójában található a <http://www.oase-livingwater.com/egc-start> címen.

### Csatlakoztassa a készülékeket az áramelosztóhoz.

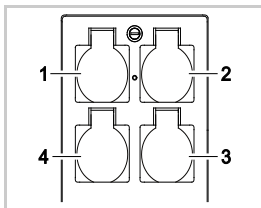

1. dugaszolóaljzat, kapcsolható (max. 10 A / 2000 W)
2. dugaszolóaljzat, kapcsolható (max. 10 A / 2000 W)
3. dugaszolóaljzat, kapcsolható (max. 10 A / 2000 W)
4. dugaszolóaljzat, kapcsolható és dimmelhető (40 W ... 320 W)

**Tudnivaló:** A készülék teljes terhelése nem haladhatja meg a 16 A / 3600 W értéket!

Ez az alábbiak szerint végezhető el:

1. Válasszon megfelelő dugaszolóaljzatot (lásd a fenti ábrát), és dugja a készülék hálózati csatlakozódugaszát a dugaszolóaljzatba.
  - Ellenőrizze, hogy a készülék csatlakoztatható-e ehhez a dugaszolóaljzathoz. Ehhez olvassa el a csatlakoztatni kívánt készülék használati útmutatóját.
  - A transzformátorról üzemelő készülékeket tilos dimmelhető dugaszolóaljzatra csatlakoztatni.
  - EGC-képes készüléket tilos dimmelhető dugaszolóaljzathoz csatlakoztatni, mivel ez a károsodással jár.

I

2. Helyezze fel a védőburkolatot.

## Üzembe helyezés

A kezelés az okostelefon/tableten az OASE „Easy Control“ alkalmazással történik. Az üzembe helyezést ebben a sorrendben kell elvégezni:

1. Telepítse az „Easy Control” alkalmazást. (→ Az „OASE Easy Control” alkalmazás telepítése)
2. Csatlakoztassa az InScenio FM-Master EGC egységet a hálózati az áramhálózatra.
3. WIFI-kapcsolat létrehozása.

Az okostelefon/tablet kétféle módon tud kapcsolódni az InScenio FM-Master EGC eszközhöz (WIFI):

- Az okostelefon/tablet és az InScenio FM-Master EGC egy WIFI-routeren keresztül kapcsolódik egymáshoz. (→ Kapcsolat létesítése a WIFI-routerrel (router/felhő üzemmód))
- Az okostelefon/tablet és az InScenio FM-Master EGC közvetlenül kapcsolódik egymáshoz. (→ Közvetlen WIFI-kapcsolat létrehozása (Access Point üzemmód))

Az InScenio FM-Master EGC egységen lévő LED jelzi az adott üzemállapotot. (→ Üzemállapot kijelzése)

## Üzemállapot kijelzése

A

A készüléken lévő LED a(z) InScenio FM-Master EGC üzemállapotát jelzi.

LED színe	LED állapota	Leírás
–	Nem világít.	Az InScenio FM-Master EGC ki van kapcsolva.
Zöld	Világít	Az InScenio FM-Master EGC üzemkész, és Access Point üzemmódban van.
	Gyorsan villog	A WPS aktíválva van, az InScenio FM-Master EGC a router hozzáférési adataira vár.
	Lassan villog (2 másodpercig világít, 1 másodpercre kialszik)	Az InScenio FM-Master EGC üzemkész, és a routerrel csatlakoztatva van.
Sárga	Világít	Az InScenio FM-Master EGC elindul vagy frissítési módban van.
	Gyorsan villog	Firmware-frissítés folyik
	Lassan villog (2 másodpercig világít, 1 másodpercre kialszik)	Az InScenio FM-Master EGC kapcsolódni próbál a routerhez.
Piros	Villog	Hiba Megoldás: <ul style="list-style-type: none"> <li>• Válassza le az áramellátást, várjon 10 másodpercet, majd csatlakoztassa ismét az áramellátást.</li> <li>• Állítsa vissza gyári beállításokra az InScenio FM-Master EGC eszközt.</li> <li>• Firmware-frissítés végrehajtása</li> </ul>

## Az „OASE Easy Control” alkalmazás telepítése

iOS                      Android                      Az alábbiak szerint végezze el:



1. Nyissa meg a Google Play vagy az App Store alkalmazást.



2. Keresse meg és telepítse az „OASE Easy Control” alkalmazást.
  - Kövesse az utasításokat a telepítés közben.
3. Hagyja jóvá a készülék belső adataihoz való hozzáférésre vonatkozó kéréseket.
  - Ha engedélyezik a hozzáférést, akkor egyedi terméktípusok készíthetők a dugaszolóaljzatok jelölésére.
  - A kérés a telepítés közben (Android) vagy az alkalmazás futtatásakor ((iOS) történik.

A sikeres telepítést követően az alkalmazás megjelenik a kijelzőn.

## Kapcsolat létesítése a WIFI-routerrel (router/felhő üzemmód)

Feltétel:

- A router és az InScenio FM-Master EGC közötti WIFI-kapcsolat hatótávolsága legfeljebb 80 m zavarforrások nélkül és szabad rálátás esetén.

### Kapcsolódás WPS-en keresztül gombnyomással

A WPS (WIFI Protected Setup) funkcióval gombnyomásra biztonságos kapcsolat jön létre a WIFI-router és az FM-Master EGC készülék között.

- Nem kell megadni az SSID azonosítót és a jelszót.
- A WIFI-routernek támogatnia kell a WPS funkciót.

Ez az alábbiak szerint végezhető el:

A routeren:

1. A WPS aktiválásához nyomja meg a WPS gombot a routeren.
  - Vegye figyelembe a router használati útmutatójában található adatokat.
  - A WPS csak korlátozott ideig aktív. Ezen idő alatt aktiválja a WPS-t az InScenio FM-Master EGC eszközön.

J

Az InScenio FM-Master EGC eszközön:

2. Vezesse be a szerviztíftet a két felső dugaszolóaljzat közé, amíg ellenállást nem érez. Elérte a service gombot.
3. A WPS aktiválásához nyomja le röviden a service gombot (max. 2 másodpercig).
  - A LED zölden világít és gyorsan villog.
  - A WPS 2 percig bekapcsolva marad.
  - A kapcsolat akkor jött létre, ha LED lassan zölden villog (2 másodpercig világít, 1 másodpercre kialszik).

Az okostelefonon/tableten:

4. Kapcsolat létesítése a WIFI-routerrel.
5. Indítsa el az „OASE Easy Control” alkalmazást.
  - A(z) InScenio FM-Master EGC ezután már vezérlehető az „OASE Easy Control” alkalmazással.

### Közvetlen WIFI-kapcsolat létrehozása (Access Point üzemmód)

Az okostelefon/tablet és az FM-Master közötti WIFI hatótávolsága legfeljebb 80 m zavarforrások nélkül és szabad rálátás esetén.

- A hálózathív (SSID) ① és az alapértelmezett jelszó ② a típusábla mellett elhelyezett címkén található az FM-Master EGC készüléken.
- A kapcsolat kódolt, és jelszó védi.
  - Javaslat: Első üzembe helyezéskor változtassa meg a jelszót, hogy megakadályozza az illetéktelenek hozzáférését az FM-Master EGC készülékhez.
- Az „Oase FM-Master <xxxxxx>” hálózathív (SSID) utolsó hat karaktere eszközspecifikus, és fixen meg van adva.
- Az InScenio FM-Master EGC jelszava gyári beállítás szerint „oase1234”.



SN:1234567898765432

FM-Master Version: V2.0

Default Firmware: V02.01

Network Name (SSID):

Oase FM-Master xxxxxx ①

Password: oase1234 ②

Az alkalmazott ikonok eltérhetnek az okostelefonon/tableten megjelenő ikonoktól.

iOS                      Android

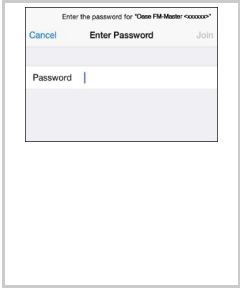

Az alábbiak szerint végezze el:

1. Nyissa meg a beállításokat.
2. Válassza ki a WIFI lehetőséget, és aktiválja.
3. A hálózattal listából válassza ki az "Oase FM-Master <xxxxxx>" lehetőséget.
4. Írja be a WIFI jelszót, és válassza ki a „Csatlakozás” lehetőséget.
  - Létrejön a kapcsolat az InScenio FM-Master EGC eszközzel.
  - Sikeres kapcsolódás esetén a hálózatt név alatt „Csatlakoztatva” (Android) vagy egy „✓” ikon (iOS) látható.
  - Más WIFI-kapcsolatok nincsenek aktiválva.
5. Indítsa el az OASE „FM-Master” alkalmazást.
  - Az alkalmazás automatikusan kiválasztja az operációs rendszer nyelvét. Ha az alkalmazás nem támogatja az adott nyelvet, akkor az angol kerül beállításra.
  - Az InScenio FM-Master EGC egységhez való első kapcsolódás alkalmával meg kell adni egy készülékjelszót, hogy az InScenio FM-Master EGC a nem engedélyezett hozzáféréstől védve legyen.
  - Jegyezze fel a készülékjelszót, mivel a InScenio FM-Master EGC OASE felhőhöz való hozzáadásához szintén szükség lesz rá.

#### Az alkalmazás kezelőelemei



A dugaszolóaljzatok be- és kikapcsolása

- Az adott dugaszolóaljzat be- vagy kikapcsolásához érintse meg az ikont.
- Az ikon fotóval személyre szabható. A kamera funkció aktiválásához és fénykép készítéséhez érintse meg az ikont, és tartsa rajta ujját 2 másodpercig.

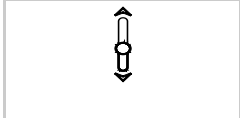

Tolácsoló dimmeléshez

- A csatlakoztatott készülék dimmeléséhez érintse meg és tolja el a csúszka gombját.
  - A funkció a 4. dugaszolóaljzathoz és kompatibilis OASE eszközökhöz áll rendelkezésre.
  - A funkció EGC-eszközökhöz áll rendelkezésre az EGC-hálózaton.



Előző vagy következő ablak kiválasztása

- Másik ablak választásához érintse meg az ikont.



Home

- Kezdőoldal behívása



Időzítő

- Időkapcsoló óra a be- és kikapcsolási idők minden dugaszolóaljzathoz külön történő beállításához.



Saját eszközeim

- Távvezérelhető OASE eszközök hozzáadása és vezérlése

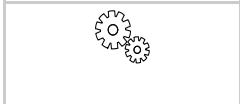

Beállítások

- Eszköz információk megjelenítése
- Hálózatt név (SSID) és jelszó módosítása
- Firmware-frissítés végzése



A WIFI-kapcsolat állapota

- ONLINE: Az okostelefon/tablet kapcsolódik az FM-Master EGC-ra.
- OFFLINE: Az okostelefon/tablet nem kapcsolódik az FM-Master EGC-ra.



## OSTRZEŻENIE

- Urządzenie może być używane przez dzieci od 8 lat i ponadto przez osoby o ograniczonych fizycznych i umysłowych zdolnościach, albo nie posiadających niezbędnego doświadczenia i wiedzy, gdy będą one pod nadzorem osoby odpowiedzialnej za bezpieczeństwo użytkownika tego urządzenia lub zostaną odpowiednio przez nią poinstruowane i poinformowane o wynikających stąd zagrożeniach.
- Dzieciom zabrania się zabawy z tym urządzeniem.
- Czyszczenie ani czynności serwisowe użytkownika nie mogą być wykonywane przez dzieci bez nadzoru osoby dorosłej.
- Urządzenie musi być zabezpieczone wyłącznikiem różnicowoprądowym, ze znamionowym prądem upływowym wynoszącym maksymalnie 30 mA.
- Urządzenie podłączyć tylko wtedy, gdy parametry elektryczne urządzenia i zasilania energią są zgodne. Dane urządzenia znajdują się na tabliczce znamionowej na urządzeniu; na opakowaniu lub w niniejszej instrukcji.
- Śmierć lub ciężkie obrażenia przez porażenie prądem są możliwe! Przed włożeniem rąk do wody należy odłączyć od sieci wszystkie urządzenia elektryczne znajdujące się w wodzie.
- Przed przystąpieniem do wykonywania czynności przy urządzeniu wyciągnąć wtyczkę sieciową.
- Nigdy nie zanurzać urządzenia w wodzie lub innych cieczach.
- Nie używać urządzenia, gdy przewody elektryczne lub obudowa są uszkodzone.

### Przepisy bezpieczeństwa

#### Instalacja elektryczna zgodna z przepisami

- Instalacje elektryczne muszą odpowiadać krajowym przepisom instalacyjnym i mogą być wykonywane tylko przez specjalistów elektryków.
- Specjalistą elektrykiem jest osoba, która w oparciu o swoje wykształcenie, wiedzę i doświadczenie jest zdolna i uprawniona do oceny oraz przeprowadzenia końcowego oddania do eksploatacji wykonanych prac. Do zadań specjalistów należy też określenie potencjalnych niebezpieczeństw i zapewnienie przestrzegania obowiązujących miejscowych oraz krajowych norm, przepisów i postanowień.
- W przypadku pytań i problemów należy zwrócić się do specjalisty elektryka.
- Chronić złącza wtykowe przed wilgocią.

## Bezpieczna eksploatacja

- Zalecana jest eksploatacji z nałożoną osłoną ochronną. Dzięki temu urządzenie jest dodatkowo chronione przed zewnętrznymi wpływami atmosferycznymi.
- Podłączone urządzenia stanowiące potencjalne źródło zagrożenia należy odłączyć od InScenio FM-Master EGC po zakończeniu ich używania, żeby zapobiec przypadkowemu włączeniu. Przykładowo:
  - Urządzenia wydzielające ciepło.
  - Urządzenia z nieosłoniętymi ruchomymi częściami mogącymi spowodować skaleczenia, jak np. elektryczne noże lub piły.
- Nie używać InScenio FM-Master EGC w połączeniu z urządzeniami medycznymi.
- Nie przenosić ani ciągnąć urządzenia chwytając za przewód elektryczny.
- Przewody należy układać w sposób chroniony przed uszkodzeniami i tak, żeby nie stanowiły niebezpieczeństwa potknięcia się.
- Nie używać gniazdek wtykowych wielokrotnych.
- Przy urządzeniu należy wykonywać tylko te prace, które są opisane w niniejszej instrukcji. Jeśli nie da się usunąć problemu we własnym zakresie, to należy zwrócić się do autoryzowanego punktu serwisowego lub w razie wątpliwości do producenta.
- Nie dokonywać żadnych przeróbek technicznych urządzenia.
- Używać tylko oryginalnych części zamiennych i oryginalnego wyposażenia dodatkowego.
- Podczas wymiany danych z OASE Cloud mogą wystąpić dodatkowe opłaty naliczane przez innych dostawców usług internetowych.

## Przedmowa do krótkiej instrukcji

Witamy w OASE Living Water. Kupując InScenio FM-Master EGC, dokonali Państwo dobrego wyboru.

Przed pierwszym uruchomieniem urządzenia należy uważnie przeczytać instrukcję użytkowania i zapoznać się z zasadą działania urządzenia. Wszelkie czynności z użyciem tego urządzenia wykonywać tylko według przedłożonej instrukcji.

Bezwzględnie przestrzegać przepisów bezpieczeństwa pracy w odniesieniu do prawidłowego i bezpiecznego użytkowania.

Instrukcję użytkowania należy przechowywać w bezpiecznym miejscu. W przypadku sprzedaży urządzenia nowemu właścicielowi należy przekazać również instrukcję użytkowania.



### WSKAZÓWKA

Instrukcja użytkowania zawiera pełny opis urządzenia.

- Pod adresem [www.oase-livingwater.com](http://www.oase-livingwater.com) można pobrać instrukcję użytkowania w postaci pliku (PDF).

## Ostrzeżenia w niniejszej instrukcji

Ostrzeżenia w niniejszej instrukcji są klasyfikowane przez hasła ostrzegawcze, które określają wielkość zagrożenia.



### OSTRZEŻENIE

- Określa możliwą niebezpieczną sytuację.
- W razie lekceważenia może dojść do wypadku z ciężkimi lub śmiertelnymi obrażeniami.



### WSKAZÓWKA

Informacje przyczyniające się do lepszego zrozumienia i do zapobiegania możliwym szkodom materialnym lub w środowisku naturalnym.

## Odnośniki w niniejszej instrukcji

A Odnośnik do rysunku, np. rysunek A.

→ Odnośnik do innego rozdziału.

## Zakres dostawy

<input type="checkbox"/> A	Ilość	Opis
1	1	InScenio FM-Master EGC
2	1	Pokrywa ochronna
3	1	Pręt do wbicia w ziemię
4	1	Antena WIFI
5	1	Kolek serwisowy do przywrócenia ustawień fabrycznych
6	1	Rezystor końcowy dla układu sieciowego EGC

## Opis produktu

### Opis działania

InScenio FM-Master EGC jest sterownikiem urządzeń z bezprzewodowym lokalnym układem sieciowym (WIFI). Podłączone urządzenia są sterowane poprzez smartfon lub tablet z aplikacją (App) "OASE Easy Control".

Specyfikacja:

- Cztery przelączane gniazdka wtykowe, z których jedno spełnia też funkcję ściemniacza.
- Każde gniazdko może być sterowane przez zintegrowany zegar przez 24 godziny.
- Maksymalnie 10 urządzeń marki OASE można dodatkowo zintegrować i sterować poprzez aplikację.
- Możliwość podłączenia urządzeń wykonawczych EGC.
  - W ogrodzie i w pobliżu stawu Easy Garden Control System (EGC) oferuje wygodną technikę sterowania, zapewniając przy tym wysoki komfort i bezpieczeństwo.
  - Informacje na temat EGC i jego możliwości są dostępne na stronie internetowej [www.oase-livingwater.com/egc-start](http://www.oase-livingwater.com/egc-start).
- InScenio FM-Master EGC Cloud umożliwia kontrolowanie urządzeń wykonawczych EGC poprzez witrynę internetową firmy OASE. Ta witryna internetowa jest dostępna pod adresem <https://egccloud.oase-livingwater.com>.
- Pokrywa jako ochrona przed bryzgami wody zapewnia eksploatację przez cały rok.

### Zastosowanie zgodne z przeznaczeniem

InScenio FM-Master EGC, zwany dalej "Urządzeniem", może być używany wyłącznie w następujący sposób:

- Eksploatacja tylko jako rozdzielacz zasilania prądowego do wyrobów marki OASE przystosowanych do takiego działania.
- Eksploatacja tylko przy temperaturze otoczenia od -20 °C do +45 °C.
- Eksploatacja w warunkach zgodnych z danymi technicznymi.

### Ustawienie i podłączenie



**U W A G A !** Niebezpieczne napięcie elektryczne.

**Możliwe skutki:** śmierć lub ciężkie obrażenia.

**Środki zabezpieczające:**

- Urządzenie może być używane tylko z pokrywą ochronną.
- Ustawić urządzenie w sposób zabezpieczony przed zalaniem, w odległości co najmniej 2 m od wody.

### Podłączenie anteny

Należy postępować w sposób następujący:

C

1. Wyjąć zatyczkę i przykręcić antenę.
2. Ukierunkować antenę.

### Umiejscowienie urządzenia

Należy postępować w sposób następujący:

B

- Urządzenie należy ustawić w odległości co najmniej 2 m od brzegu stawu.

D

1. Zdjąć pokrywę ochronną urządzenia.
2. Pręt do wbicia w ziemię wcisnąć na 3/4 długości do podłoża.
3. Nasunąć urządzenie na pręt.
4. Pręt do wbicia w ziemię wraz z urządzeniem wcisnąć na całej długości do podłoża.
5. Sprawdzić stabilność.

### Podłączenie zasilania prądowego

Należy postępować w sposób następujący:

E

Wersja urządzenia z wtyczką sieciową:

- Łącznik kabla sieciowego nasunąć na wtyczkę urządzenia.

F

Wersja urządzenia z kablem sieciowym:

- Podłączyć urządzenie do sieci prądowej.
  - Wykonywanie prac przy sieci prądowej jest dozwolone tylko specjalistom elektrykom.
  - Przestrzegać konfiguracji przyłączy podane na zawieszce na kablu sieciowym.
  - Żyły kabla podłączać tylko z tulejkami do końcówek.

### Podłączenie urządzenia współpracującego z EGC

Dla pewności połączenia i niezakłóconego działania układu sieciowego EGC istotne jest prawidłowe mocowanie łączników wtykowych.

Do podłączenia potrzebny jest kabel EGC.

- Kabel połączeniowy EGC jest do nabycia jako akcesoria o długości 2,5 m (47038), 5 m (47039) albo 10 m (47040).

Należy postępować w sposób następujący:

G, H

1. Usunąć rezystor końcowy EGC z urządzenia.
2. Nałożyć złącze wtykowe i przymocować je dwiema śrubami (maks. 2,0 Nm).
  - Uszczelka gumowa musi być czysta i dokładnie pasować.
  - Wymienić uszkodzoną uszczelkę gumową.
3. Z ostatniego urządzenia w układzie sieciowym EGC zdjąć kołpak ochronny z EGC-OUT, nałożyć rezystor końcowy EGC i zabezpieczyć go obiema śrubami (maks. 2,0 Nm).
  - Do ostatniego urządzenia w układzie sieciowym EGC do EGC-OUT nie jest podłączony żaden kabel EGC, lecz musi zostać włożony rezystor końcowy EGC, żeby układ sieciowy EGC był prawidłowo zakończony.
  - Do każdego zakresu dostawy InScenio FM-Master EGC lub InScenio EGC Controller należy jeden rezystor końcowy EGC.



### WSKAZÓWKA

Dalsze wskazówki dotyczące obsługi i integracji systemu EGC podano w instrukcji użytkownika FM Master EGC pod adresem <http://www.oase-livingwater.com/egc-start>.

### Podłączyć urządzenia do rozdzielacza prądu

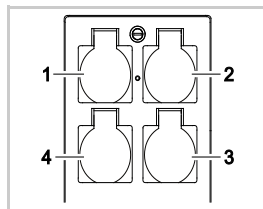

- 1 Gniazdko 1, przełączalne (max. 10 A / 2000 W)
- 2 Gniazdko 2, przełączalne (max. 10 A / 2000 W)
- 3 Gniazdko 3, przełączalne (max. 10 A / 2000 W)
- 4 Gniazdko 4, przełączalne ze ściemniaczem (40 W - 320 W)

**Wskazówka:** Obciążenie całkowite urządzenia nie może przekroczyć 16 A / 3600 W!

Należy postępować w sposób następujący:

1. Wybrać odpowiednie gniazdko sieciowe (patrz powyższy rysunek) i potem włożyć wtyczkę urządzenia do gniazdka sieciowego.
  - Sprawdzić, czy Państwa urządzenie może zostać podłączone do tego gniazdka. W tym celu należy przeczytać instrukcję obsługi urządzenia.
  - Urządzenia, które są zasilane prądem przez transformator, nie mogą być podłączone do gniazdka z regulacją.
  - Urządzenia nadające się do współpracy z EGC nie mogą być podłączone do gniazdka z regulacją ściemniacza, ponieważ uległyby uszkodzeniu..

I

2. Nałożyć pokrywę ochronną.

## Uruchomienie

Obsługa przebiega poprzez aplikację OASE "Easy Control" na smartfonie / tablecie. Rozruch przeprowadzany jest w następującej kolejności:

1. Zainstalować aplikację "Easy Control". (→ Zainstalowanie aplikacji "OASE Easy Control")
2. InScenio FM-Master EGC podłączyć do zasilania prądowego.
3. Nawiązać połączenie WIFI.

Smartfon / tablet łączy się dwoma sposobami z InScenio FM-Master EGC (WIFI):

- Smartfon / tablet jest połączony z InScenio FM-Master EGC poprzez dostępny router WIFI. (→ Nawiązanie połączenia z routerem WIFI (tryb Router/Cloud))
- Smartfon / tablet jest połączony z InScenio FM-Master EGC bezpośrednio poprzez WIFI. (→ Nawiązanie bezpośredniego połączenia WIFI (tryb Access-Point))

Dioda LED na InScenio FM-Master EGC wskazuje aktualny stan roboczy. (→ Wskazywanie stanu roboczego)

## Wskazywanie stanu roboczego

A

Dioda LED na urządzeniu wskazuje stan roboczy InScenio FM-Master EGC.

Kolor LED	Status LED	Opis
–	Wyłączony	InScenio FM-Master EGC jest wyłączony
Zielona	Świeci	InScenio FM-Master EGC jest w gotowości do działania i w trybie Access Point (punktu dostępu)
	Miga szybko	WPS jest aktywny, InScenio FM-Master EGC czeka na dane logowania routera
	Miga powoli (2 sekundy świeci, 1 sekundę nie świeci)	InScenio FM-Master EGC jest w gotowości do działania i połączony z routerem
Żółta	Świeci	InScenio FM-Master EGC włącza się lub jest w trybie aktualizacji oprogramowania
	Miga szybko	Przebiega aktualizacja oprogramowania sprzętu
	Miga powoli (2 sekundy świeci, 1 sekundę nie świeci)	InScenio FM-Master EGC szuka połączenia z routerem
Czerwona	Miga	Błąd Środki zaradcze: <ul style="list-style-type: none"> <li>• Odlączyć zasilanie prądowe, poczekać 10 sekund, włączyć zasilanie prądowe</li> <li>• InScenio FM-Master EGC przywrócić ustawienia fabryczne</li> <li>• Przeprowadzić aktualizację oprogramowania sprzętu</li> </ul>

## Zainstalowanie aplikacji "OASE Easy Control"

iOS

Android

Przyjąć następujący tok postępowania:



1. Otworzyć Google Play lub App Store.
  2. Wyszukać aplikację "OASE Easy Control" i zainstalować ją.
    - Podczas instalowania postępować zgodnie z instrukcjami.
  3. Potwierdzić pytanie upewniające dotyczące dostępu do danych wewnętrznych urządzenia.
    - Po wyrażeniu zgody można wykonać indywidualne zdjęcia do identyfikacji gniazdek wtykowych.
    - Pytanie upewniające jest zadawane podczas instalowania (Android) lub podczas działania aplikacji ((iOS).
- Po pomyślnym zainstalowaniu, aplikacja jest pokazywana na wyświetlaczu.

## Nawiązanie połączenia z routerem WIFI (tryb Router/Cloud)

Warunek:

- Zasięg WIFI między routerem i InScenio FM-Master EGC wynosi nie więcej niż 80 m, bez źródeł zakłóceń i bez materialnych przeszkód.

### Naciśnięcie przycisku do połączenia poprzez WPS

Z WPS (WIFI Protected Setup) nawiązywane jest bezpieczne połączenie poprzez naciśnięcie przycisku na na routerze WIFI i na FM-Master EGC.

- Wpisanie SSID oraz hasła nie jest konieczne.
- Router WIFI musi być przystosowany do funkcji WPS.

Należy postępować w sposób następujący:

Na routerze:

1. Nacisnąć przycisk WPS na routerze, żeby włączyć WPS.
  - Przestrzegać zaleceń zamieszczonych w instrukcji obsługi routera.
  - WPS jest aktywny tylko w ograniczonym przedziale czasu. W tym czasie należy włączyć WPS na InScenio FM-Master EGC.

J

Na InScenio FM-Master EGC:

2. Kółek serwisowy włożyć do otworu między obiema górnymi gniazdkami aż do odczuwalnego oporu. Przycisk serwisowy został osiągnięty.
3. Krótco nacisnąć przycisk serwisowy (max. 2 sekundy), żeby uaktywnić WPS.
  - Dioda LED szybko miga na zielono.
  - WPS pozostaje aktywny przez 2 minuty.
  - Połączenie zostało nawiązane, gdy zielona dioda LED miga powoli (2 sekundy świeci, 1 sekundę nie świeci).

Smartfon / tablet:

4. Nawiązać połączenie z routerem WIFI.
5. Uruchomić aplikację "OASE Easy Control".
  - InScenio FM-Master EGC można teraz sterować poprzez aplikację "OASE Easy Control".

### Nawiązanie bezpośredniego połączenia WIFI (tryb Access-Point)

Zasięg połączenia WIFI między smartfonem/tabletem i FM-Master wynosi maksymalnie do 80 m, w warunkach bez źródeł zakłóceń i przeszkód materialnych.

- Nazwa układu sieciowego (SSID) ① i hasło standardowe ② są wydrukowane na naklejce obok tabliczki znamionowej na FM-Master EGC.
- Połączenie jest kodowane i chronione hasłem.
  - Zalecenie: Podczas pierwszego uruchomienia zmienić hasło, że zapobiec nieupoważnionemu dostępowi do FM-Master EGC.
- Sześć ostatnich znaków nazwy układu sieciowego (SSID) "Oase FM-Master <xxxxxx>" przydzielono na stałe i one są specyficzne dla urządzenia.
- InScenio FM-Master EGC posiada fabrycznie nadane hasło "oase1234".



SN:1234567898765432

FM-Master Version: V2.0

Default Firmware: V02.01

Network Name (SSID):

Oase FM-Master xxxxxx ①

Password: oase1234 ②

Zastosowane symbole mogą różnić się od symboli na smartfonie lub tablecie.

iOS                      Android

Przyjąć następujący tok postępowania:



1. Otworzyć ustawienia.



2. Wybrać WIFI i włączyć.  
3. Na liście układów sieciowych wybrać "Oase FM-Master <xxxxxx>".

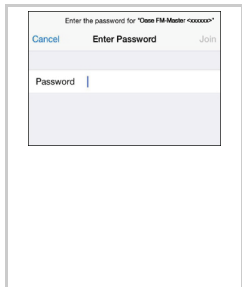

4. Wpisać hasło WIFI i wybrać "Połącz".  
– Połączenie z InScenio FM-Master EGC zostanie nawiązane.  
– Po pomyślnym nawiązaniu połączenia, pod nazwą układu sieciowego wyświetlany jest tekst "Połączony" (Android) albo "✓" (iOS).  
– Inne połączenia WIFI nie są aktywne.  
5. Uruchomić aplikację OASE "FM-Master".  
– Aplikacja wybiera automatycznie język obsługi ustawiony w systemie operacyjnym. Jeżeli aplikacja nie posiada danego języka, to ustawia się język angielski.  
– Przy pierwszym nawiązywaniu połączenia z InScenio FM-Master EGC należy ustalić hasło urządzenia, żeby chronić InScenio FM-Master EGC przed niedozwolonym dostępem.  
– Dobrze zapamiętać hasło, ponieważ ono jest także potrzebne do wprowadzenia InScenio FM-Master EGC do OASE-Cloud (chmury).

### Elementy obsługowe aplikacji

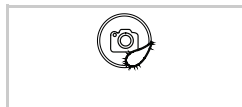

Włączenie i wyłączenie gniazdek wtykowych.

- Dotknąć symbol w celu włączenia lub wyłączenia gniazdka wtykowego.
- Symbol można indywidualnie dopasować za pomocą zdjęcia. Dotknąć symbol i przytrzymać przez 2 sekundy, żeby aktywować funkcję kamery i wykonać zdjęcie.

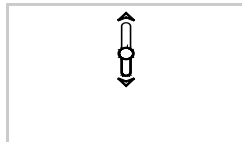

Regulator suwakowy do ściemniania.

- Dotknąć guzik regulatora suwakowego i przesunąć, żeby regulować (ściemnić) podłączony sprzęt.
- Funkcja jest dostępna dla gniazdka wtykowego 4 i kompatybilnych urządzeń marki OASE.
- Funkcja jest dostępna dla urządzeń EGC w układzie sieciowym EGC.



Wybieranie poprzedniego lub następnego okna.

- Dotknąć symbol w celu otwarcia innego okna.



Home

- Otwieranie okna wyjściowego.



Timer

- Zegar sterujący do osobnego nastawiania czasu włączenia i wyłączenia dla każdego gniazdka wtykowego.



Moje urządzenia

- Dodawanie zdalnie sterowanych urządzeń marki OASE i sterowanie nimi.

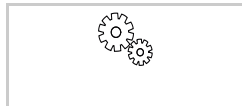

Ustawienia

- Wyświetlanie informacji o urządzeniu.
- Zmiana nazwy układu sieciowego (SSID) i hasła.
- Przeprowadzenie aktualizacji oprogramowania sprzętu.



Status połączenia WIFI

- ONLINE: Smartfon/tablet jest połączony z FM-Master EGC.
- OFFLINE: Smartfon/tablet nie jest połączony z FM-Master EGC.

Překlad originálního stručného návodu

## VAROVÁNÍ

- Tento přístroj nesmí být používán dětmi do 8 let a kromě toho i osobami se sníženými fyzickými, sensorickými nebo mentálními schopnostmi nebo nedostatkem zkušeností a vědomostí, pokud nejsou pod dohledem nebo nebyly poučeny o bezpečném používání přístroje a mohou z tohoto důvodu vzniknout nebezpečí.
- Děti si nesmí s přístrojem hrát.
- Čištění a uživatelská údržba nesmí být prováděna dětmi bez dozoru.
- Přístroj musí být zajištěn pomocí ochranného zařízení chybného proudu s jmenovitým poruchovým proudem maximálně 30 mA.
- Přístroj zapojte pouze tehdy, shodují-li se elektrické údaje přístroje s údaji elektrického napájení. Údaje o přístroji se nachází na typovém štítku přístroje, na obalu nebo v tomto návodu.
- Může dojít ke smrti nebo těžkým zraněním elektrickým proudem! Dříve, než sáhnete do vody, odpojte všechny elektrické přístroje, které jsou ve vodě, od elektrické sítě.
- Před zahájením prací na zařízení odpojte elektrickou zástrčku.
- Nenamáčejte přístroj nikdy do vody nebo jiných kapalin.
- Přístroj nesmíte používat, pokud jsou poškozené elektrické vodiče nebo kryty.

### Bezpečnostní pokyny

#### Elektrická instalace podle předpisů

- Elektrické instalace musí odpovídat národním ustanovením pro zřizovatele a smí je provádět pouze kvalifikovaný elektrikář.
- Za kvalifikovaného elektrikáře je považována osoba, která je na základě svého odborného vzdělání, znalostí a zkušeností způsobilá a oprávněná provádět jí zadané práce. Práce odborníka zahrnuje také rozeznání možného nebezpečí a dodržování příslušných místních a národních norem, předpisů a ustanovení.
- S případnými otázkami a potížemi se obraťte na kvalifikovaného elektrikáře.
- Chraňte konektorové spoje před vlhkostí.



## Bezpečný provoz

- Doporučuje se provoz s nasazeným ochranným krytem. Tím je přístroj navíc chráněn proti vnějším povětrnostním vlivům.
- Připojené přístroje, které mohou být zdrojem nebezpečí, po použití InScenio FM-Master EGC odpojte, aby se zabránilo nechtěnému zapnutí. Například:
  - Přístroje, vytvářející teplo.
  - Přístroje s otevřenými, pohyblivými díly, které způsobují zranění, jako např. elektrické nože nebo pily.
- InScenio FM-Master EGC nepoužívejte ve spojení s lékařskými přístroji.
- Nepřeházejte přístroj za elektrické vodiče ani jej za ně netahejte.
- Vodiče instalujte tak, aby byly chráněné před poškozením a pamatujte, že o ně nesmí nikdo zakopnout.
- Nepoužívejte elektrické rozdvójky.
- Provádějte na přístroji pouze takové práce, které jsou popsány v tomto návodu. Pokud nelze problémy odstranit, kontaktujte autorizovaný zákaznický servis nebo v případě pochybností výrobce.
- Nikdy neprovádějte technické změny na zařízení.
- Používejte pro přístroj pouze originální náhradní díly a příslušenství.
- Při datovém provozu s OASE Cloud mohou vzniknout dodatečné náklady za online služby třetích poskytovatelů.

## Pokyny k tomuto stručnému návodu

Vítejte u OASE Living Water. Koupě tohoto výrobku InScenio FM-Master EGC byla dobrou volbou.

Před prvním použitím tohoto přístroje si pečlivě přečtete návod a s vaším novým přístrojem se seznámte. Všechny práce na tomto přístroji a s tímto přístrojem směji být prováděny jen podle příloženého návodu.

Bezpodmínečně dodržujte bezpečnostní pokyny pro správné a bezpečné používání.

Tento návod k použití pečlivě uschovejte. Při změně vlastníka prosím předejte i návod.



### UPOZORNĚNÍ

Návod k používání zahrnuje úplný popis přístroje.

- Na adrese [www.oase-livingwater.com](http://www.oase-livingwater.com) je k dispozici ke stažení návod k obsluze (PDF).

## Výstražná upozornění v tomto návodu

Varovné pokyny v tomto návodě jsou klasifikovány pomocí signálních slov, které označují míru nebezpečí.



### VAROVÁNÍ

- Označuje možnou nebezpečnou situaci.
- Při nedodržení můžou být důsledkem smrt nebo těžká zranění.



### UPOZORNĚNÍ

Informace, které slouží pro lepší pochopení nebo předcházení možným materiálními škodám nebo škodám na životním prostředí.

## Upozornění v tomto návodu

A Odkaz na jeden z obrázků., např. obrázek A.

→ Odkaz k jiné kapitole.

## Rozsah dodávky

<input type="checkbox"/> A	Počet	Popis
1	1	InScenio FM-Master EGC
2	1	Ochranný kryt
3	1	Zapichovací kolík
4	1	Anténa WIFI
5	1	Kolík pro návrat na původní hodnotu nastavenou výrobcem
6	1	Koncový odpor pro síť EGC

## Popis výrobku

### Popis funkcí

InScenio FM-Master EGC je ovládání přístroje pomocí bezdrátové lokální sítě (WIFI). Připojené přístroje se ovládají smartphonem nebo tabletem pomocí aplikace "OASE Easy Control".

Vlastnosti:

- Čtyři spínatelné zásuvky, z nichž jedna je stmívatelná.
- Každou zásuvku lze 24 hodin denně ovládat integrovanými spínacími hodinami.
- Dodatečně je možné rozšíření až o 10 přístrojů OASE, které se integrují a ovládají ručním vysílačem pomocí aplikace.
- Možnost připojení pro koncová zařízení s podporou EGC.
  - Easy Garden Control System (EGC) nabízí v zahradě i u rybníka komfortní možnosti ovládání a zaručuje vysoký komfort a bezpečnost.
  - Informace o EGC a jeho možnostech naleznete na [www.oase-livingwater.com/egc-start](http://www.oase-livingwater.com/egc-start).
- Pomocí InScenio FM-Master EGC Cloud lze koncová zařízení s podporou EGC ovládat odkudkoliv přes webový portál OASE. Webový portál je k dispozici na adrese <https://egccloud.oase-livingwater.com>.
- Kryt používaný jako ochrana proti stříkající vodě zaručuje možnost celoročního provozu.

### Použití v souladu s určeným účelem

InScenio FM-Master EGC, dále jen „přístroj“, se smí používat výhradně podle níže uvedených pokynů:

- Pouze jako rozvaděč el.proudu pro vhodné produkty OASE;
- Pouze při teplotě prostředí -20 °C ... +45 °C;
- Provoz při dodržení technických údajů.

## Instalace a připojení



**POZOR!** Nebezpečné elektrické napětí.

**Možné následky:** Smrt nebo těžká újma na zdraví.

**Ochranná opatření:**

- Přístroj provozujte pouze s ochranným krytem.
- Přístroj instalujte ve vzdálenosti minimálně 2 m od vody, aby nedošlo k zatopení.

### Připojení antény

Postupujte následovně:

C

1. Sejměte zátku a anténu pevně utáhněte.
2. Anténu vyrovnejte.

### Instalace přístroje

Postupujte následovně:

B

- Přístroj musí být postaven minimálně ve vzdálenosti 2 m od okraje jezírka.

D

1. Vyjměte z přístroje ochranný kryt.
2. Zapichovací kolík zastrčte až do cca ¾ jeho délky do země.
3. Přístroj nasuňte na zapichovací kolík.
4. Zapichovací kolík pomocí přístroje zasuňte v celé délce do země.
5. Zkontrolujte stabilitu.

### Připojení k elektrické síti

Postupujte následovně:

E

Varianta přístroje se síťovou vidlicí:

- Spojku síťového kabelu nasuňte na vidlici přístroje.

F

Varianta přístroje se síťovým kabelem:

- Přístroj připojte k síti.
  - Práce na el.síti smí provádět pouze kvalifikovaný elektrikář.
  - Dbejte na dodržení obsazení přípojek podle označení na síťovém kabelu.
  - Žily ukládejte pouze s ochrannými koncovkami.

### Připojení přístroje s funkcí EGC

Pro bezpečné spojení a zajištění bezporuchové sítě EGC je důležité správné upevnění konektorů.

K připojení je potřebný spojovací kabel EGC.

- Spojovací kabely EGC jsou jako příslušenství k dostání v délkách 2,5 m (47038), 5 m (47039) a 10 m (47040).

Postupujte následovně:

G, H

1. Odstraňte z přístroje koncový odpor EGC.
2. Nasadte konektor a zajistěte jej oběma šrouby (max. 2,0 Nm).
  - Pryžové těsnění musí být čisté a přesně dosedat.
  - Poškozené pryžové těsnění vyměňte.
3. Z posledního zařízení v síti EGC odstraňte ochrannou krytku na EGC-OUT, nasuňte koncový odpor EGC a zajistěte dvěma šrouby (max. 2,0 Nm).
  - Na posledním zařízení v síti EGC nemusí být na EGC-OUT žádný spojovací kabel EGC, nýbrž musí být zapojen koncový odpor EGC, aby se síť EGC řádně ukončila.
  - K rozsahu dodávky od InScenio FM-Master EGC nebo InScenio EGC Controller nyní patří koncový odpor EGC.



### UPOZORNĚNÍ

Další pokyny k ovládání a zapojení do systému EGC jsou uvedeny v návodu k použití FM Master EGC pod <http://www.oase-livingwater.com/egc-start>.

### Přístroj připojte na rozváděč napájení elektrickým proudem

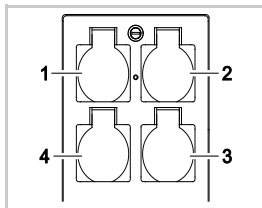

- 1 Zásuvka 1, spínatelná (max. 10 A / 2000 W)
- 2 Zásuvka 2, spínatelná (max. 10 A / 2000 W)
- 3 Zásuvka 3, spínatelná (max. 10 A / 2000 W)
- 4 Zásuvka 4, spínatelná a stmívatelná (40 W ... 320 W)

**Upozornění:** Nepřekračujte celkové zatížení přístroje 16 A / 3600 W!

Postupujte následovně:

1. Vyberte vhodnou zásuvku (viz obrázek nahoře) a vidlici přístroje do ní zasuňte.
  - Zkontrolujte, zda přístroj smí být napojen na tuto zásuvku. Přečtěte si návod k obsluze připojeného přístroje.
  - Přístroje, které jsou napájeny prostřednictvím transformátoru, nesmí být napojovány na stmívatelnou zásuvku!
  - Přístroje s podporou EGC nesmí být připojeny ke stmívací zásuvce, protože by se mohly poškodit.

I

2. Nasadte ochranný kryt.

## Uvedení do provozu

Ovládání se provádí aplikací OASE „Easy Control“ na smartphonu/tabletu. Přístroj zprovozníte v následujícím pořadí:

1. Nainstalujte aplikaci "Easy Control". (→ Nainstalujte aplikaci "OASE Easy Control" )
2. Připojte InScenio FM-Master EGC do elektrické sítě.
3. Vytvořte spojení WIFI

Smartphone/tablet může navázat spojení se systémem InScenio FM-Master EGC dvěma způsoby (WIFI):

- Smartphone/tablet a InScenio FM-Master EGC jsou spojeny pomocí routeru WIFI. (→ Vytvoření připojení k routeru WIFI (Router/režim Cloud))
- Smartphone/tablet a InScenio FM-Master EGC jsou spojeny dohromady přímo. (→ Vytvoření přímého připojení WIFI (režim Acces point))

Kontrolka LED na systému InScenio FM-Master EGC ukazuje příslušný provozní stav. (→ Zobrazení provozního stavu)

## Zobrazení provozního stavu

A

LED dioda na přístroji signalizuje provozní stav InScenio FM-Master EGC.

Barva LED	Stav LED	Popis
–	Vypnuto	InScenio FM-Master EGC vypnuto
Zelená	svítí	InScenio FM-Master EGC je připraven k provozu a v režimu přístupových bodů
	rychle bliká	WPS je aktivní, systém InScenio FM-Master EGC čeká na přístupové údaje routeru
	blíká pomalu (2 x za sekundu, 1 sekunda zhasnuto)	InScenio FM-Master EGC je připraven k provozu a připojen k routeru
žlutá	svítí	InScenio FM-Master EGC se spouští nebo se nachází v režimu aktualizace
	rychle bliká	Provede se aktualizace firmwaru
	blíká pomalu (2 x za sekundu, 1 sekunda zhasnuto)	Systém InScenio FM-Master EGC navazuje spojení s routerem
červená	Bliká	Závada Náprava: <ul style="list-style-type: none"> <li>• Odpojte od přívodu el. energie, počkejte 10 sekund, obnovte přívod el. energie</li> <li>• Reset systému InScenio FM-Master EGC do výrobního nastavení</li> <li>• Proveďte aktualizaci firmwaru</li> </ul>

## Nainstalujte aplikaci "OASE Easy Control"

iOS

Android

Postupujte následovně:



1. Otevřete Google Play nebo App Store.



2. Vyhledejte a nainstalujte aplikaci "OASE Easy Control".
    - Při instalaci postupujte podle pokynů.
  3. Potvrďte dotaz týkající se přístupu k interním datům přístroje.
    - Je-li přístup povolen, můžete vytvořit individuální fotografie produktu pro označení zásuvek.
    - Dotaz se zobrazí v průběhu instalace (Android) nebo při provádění aplikace (iOS).
- Po úspěšné instalaci se aplikace zobrazí na displeji.

### Vytvoření připojení k routeru WIFI (Router/režim Cloud)

Předpoklad:

- Dosah spojení WIFI mezi routerem a systémem InScenio FM-Master EGC nemůže být bez zdrojů rušení a při volném výhledu delší než 80 m.

### Navázání spojení stisknutím tlačítka na WPS

Pomocí WPS (WIFI Protected Setup) navážete bezpečné spojení stisknutím tlačítka vždy na routeru WIFI a na systému FM-Master EGC.

- Zadávání SSID a hesla odpadá.
- Router WIFI musí podporovat WPS.

Postupujte následovně:

Na routeru:

1. K aktivaci WPS stiskněte na routeru tlačítko WPS.
  - Dodržujte pokyny uvedené v návodu k obsluze routeru.
  - WPS je aktivní pouze na omezenou dobu. Během této doby aktivujte WPS na systému InScenio FM-Master EGC.

J

Na systému InScenio FM-Master EGC:

2. Zasuňte servisní kolík do otvoru mezi oběma horními zásuvkami, až pocítíte odpor. Je dosaženo servisní tlačítko.
3. Krátce stiskněte servisní tlačítko (max. 2 sekundy) pro aktivaci WPS.
  - LED se rozsvítí zeleně a rychle bliká.
  - WPS zůstane 2 minuty aktivní.
  - Spojení je navázáno, jakmile zelená LED pomalu bliká (2 sekundy svítí, 1 sekunda nesvítí).

Na smartphonu/tabletu:

4. Navažte spojení s routerem WIFI.
5. Spuštění aplikace "OASE Easy Control".
  - InScenio FM-Master EGC lze nyní ovládat prostřednictvím aplikace "OASE Easy Control".

### Vytvoření přímého připojení WIFI (režim Acces point)

Dosah spojení WIFI mezi smartphonem/tabletem a FM-Master může být bez zdrojů rušení a při volném výhledu až 80 m.

- Název sítě (SSID) ① standardní heslo ② jsou uvedeny na nálepkě vedle typového štítku na FM-Master EGC.
- Spojení je zakódované a chráněné heslem.
  - Doporučení: Při prvním uvedení do provozu změňte heslo, aby se zabránilo nedovolenému přístupu do FM-Master EGC.



**SN:1234567898765432**

**FM-Master Version: V2.0**

**Default Firmware: V02.01**

**Network Name (SSID):**

**Oase FM-Master xxxxxx** ①

**Password: oase1234** ②

- Posledních šest znaků názvu sítě (SSID) "Oase FM-Master <xxxxxx>" je specifických podle přístroje a pevně nastavených.
- InScenio FM-Master EGC má ve výrobním nastavení heslo „oase1234“.

Použité symboly se mohou lišit od symbolů na smartphonu/tabletu.

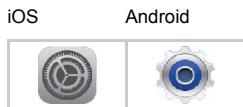

Postupujte následovně:

1. Otevřete nastavení.
2. Vyberte a aktivujte WIFI.
3. Ze seznamu sítí vyberte "Oase FM-Master <xxxxxx>".
4. Zadejte heslo a vyberte „připojit“.
  - Vytvoří se spojení s InScenio FM-Master EGC .
  - Po úspěšně navázaném spojení se pod názvem sítě zobrazí "připojeno" (Android) nebo "✓" (iOS).
  - Ostatní připojení WIFI jsou deaktivována.
5. Spuštění aplikace OASE "FM-Master".
  - Aplikace vybere automaticky jazyk operačního systému. Pokud aplikace určitý jazyk nepodporuje, bude vybrána angličtina.
  - Při vytvoření prvního připojení s InScenio FM-Master EGC se musí nastavit heslo přístroje, aby se InScenio FM-Master EGC chránil před neoprávněným přístupem.
  - Poznamenejte si heslo zařízení, protože ho budete potřebovat, abyste připojily InScenio FM-Master EGC do cloudu OASE.

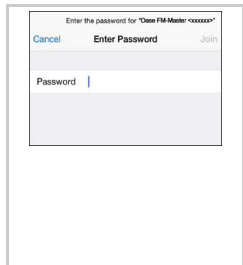

### Ovládací prvky aplikace

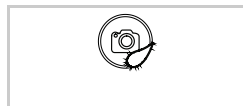

Zapínání a vypínání zásuvek.

- Pro zapnutí nebo vypnutí zásuvky stiskněte symbol.
- Symbol je pro zvýraznění možné opatřit obrázkem. Tiskněte symbol po dobu 2 sekund, abyste aktivovali funkci kamery a vytvořili snímek.

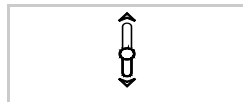

Posuvný regulátor stmívání.

- Pro stmívání připojeného přístroje posuňte knoflík posuvného regulátoru.
  - Funkce je k dispozici pro zásuvku 4 a kompatibilní přístroje OASE.
  - Funkce je k dispozici pro přístroje EGC v síti EGC.



Vyberte předcházející nebo další okno.

- Chcete-li zvolit jiné okno, stiskněte symbol.



Home

- Vyvolání úvodní stránky.



Timer

- Spínací hodiny pro samostatné nastavení doby zapínání a vypínání každé zásuvky.



Moje přístroje

- Připojení a ovládání dálkově ovladatelných přístrojů OASE.

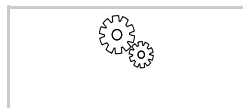

Settings

- Zobrazení informací o přístroji.
- Změna názvu sítě (SSID) a hesla.
- Provedení aktualizace firmwaru.



Stav spojení WIFI

- ON-LINE: Smartphone/tablet je spojen s FM-Master EGC.
- OFF-LINE: Smartphone/tablet není spojen s FM-Master EGC.

Preklad originálneho krátkeho návodu

## VÝSTRAHA

- Tento prístroj môžu používať deti staršie ako 8 rokov a osoby so zníženými fyzickými, zmyslovými alebo mentálnymi schopnosťami alebo s nedostatočnými skúsenosťami a znalosťami, keď sú pod dohľadom alebo boli poučené o bezpečnom používaní prístroja a pochopili nebezpečenstvá, ktoré z toho vyplývajú.
- Deti sa s prístrojom nesmú hrať.
- Deti nesmú vykonávať čistenie a používateľskú údržbu.
- Prístroj musí byť zabezpečený ochranným zariadením proti chybnému prúdu s menovitým chybným prúdom, ktorý nie je väčší než 30 mA.
- Prístroj pripájajte iba vtedy, ak sa zhodujú elektrické údaje prístroja a jeho napájania. Údaje o prístroji sa nachádzajú na typovom štítku prístroja, na obale alebo v tomto návode na obsluhu.
- Smrť alebo ťažké zranenia spôsobené zásahom elektrického prúdu! Skôr než siahnete do vody, odpojte od siete všetky zariadenia, ktoré sa nachádzajú vo vode.
- Pred prácou s prístrojom vytiahnite sieťovú zástrčku zo zásuvky.
- Prístroj nikdy neponárajte do vody ani iných tekutín.
- Nepoužívajte zariadenie, ak sú elektrické prípojky alebo kryty poškodené.

### Bezpečnostné pokyny

#### Elektrická inštalácia podľa predpisov

- Elektrické inštalácie musia zodpovedať národným predpisom pre zriaďovateľov inštalácie a môže ich vykonávať iba kvalifikovaný elektrikár.
- Za kvalifikovaného elektrikára sa považuje osoba, ktorá je na základe svojho odborného vzdelania, znalostí a skúsenosti schopná a oprávnená posudzovať a vykonávať zadané činnosti. Práca odborníka zahŕňa tiež rozpoznanie možných nebezpečenstiev a rešpektovanie regionálnych a národných noriem, predpisov a nariadení.
- Pri otázkach a problémoch sa obráťte na kvalifikovaného elektrikára.
- Zástrčkové spoje chráňte pred vlhkosťou.

## Bezpečná prevádzka

- Odporúča sa prevádzka s osadeným ochranným krytom. Prístroj je tým dodatočne chránený pred vonkajšími poveternostnými vplyvmi.
- Pripojené prístroje, z ktorých môžu vychádzať nebezpečenstvá, po použití odpojte od InScenio FM-Master EGC, aby ste zabránili náhodnému zapnutiu. Napríklad:
  - Prístroje, ktoré vyvíjajú teplo.
  - Prístroje s prístupnými, pohyblivými časťami, ktoré spôsobujú poranenia, ako napr. elektrické nože alebo píly.
- InScenio FM-Master EGC nepoužívajte v spojení s lekárskymi prístrojmi.
- Prístroj neneste a neťahajte za elektrické vedenie.
- Vedenia uložte tak, aby boli chránené pred poškodeniami a dbajte na to, aby o ne nemohol nikto zakopnúť.
- Nepoužívajte viacnásobné zásuvky.
- Na prístroji vykonávajte iba činnosti, ktoré sú opísané v tomto návode. Ak nie je možné problémy odstrániť, kontaktujte autorizované miesto zákaznickeho servisu alebo v prípade pochybností výrobcu.
- Nikdy nevykonávajte technické zmeny na prístroji.
- Používajte pre prístroj len originálne náhradné diely a príslušenstvo.
- Pri prevádzke s prenosom údajov s OASE Cloud môžu vzniknúť dodatočné náklady zapríčinené online službami.

## Pokyny k tomuto krátkemu návodu

Víta Vás OASE Living Water. S kúpou InScenio FM-Master EGC ste urobili dobré rozhodnutie.

Pred prvým použitím prístroja si starostlivo prečítajte návod na použitie a oboznámte sa s prístrojom. Všetky práce na tomto prístroji a s týmto prístrojom smú byť vykonávané len podľa priloženého návodu.

Bezpodmienečne dodržiavajte bezpečnostné pokyny pre správne a bezpečné používanie.

Tento návod na použitie starostlivo uschovajte. Pri zmene vlastníka, prosím, odovzdajte ďalej aj návod na použitie.



### UPOZORNENIE

Návod na použitie obsahuje úplný popis prístroja.

- Návod na použitie (PDF) je k dispozícii na stiahnutie na stránke [www.oase-livingwater.com](http://www.oase-livingwater.com).

## Informácie o nebezpečenstve v tomto návode

Výstražné pokyny v tomto návode sú klasifikované signálnymi slovami, ktoré indikujú mieru ohrozenia.



### VÝSTRAHA

- Označuje možnú nebezpečnú situáciu.
- V prípade nerešpektovania môže mať za následok smrť alebo najťažšie poranenia.



### UPOZORNENIE

Informácie, ktoré slúžia na lepšie porozumenie alebo na predchádzanie možným vecným škodám alebo poškodeniu životného prostredia.

## Odkazy v tomto návode

A Odkaz na obrázok, napr. obrázok A.

→ Odkaz na inú kapitolu.

## Rozsah dodávky

<input type="checkbox"/> A	Počet	Opis
1	1	InScenio FM-Master EGC
2	1	Ochranný kryt
3	1	Zapichovací kolk
4	1	Anténa WIFI
5	1	Servisný kolk, na obnovenie pôvodných nastavení
6	1	Koncový odpor pre sieť EGC



## Popis výrobku

### Popis funkcie

InScenio FM-Master EGC je ovládanie prístroja pomocou bezdrôtovej miestnej siete (WIFI). Pripojené prístroje sa ovládajú prostredníctvom smartfónu alebo tabletu a aplikácie OASE Easy Control.

Vlastnosti:

- Štyri spínateľné zásuvky, z toho jedna stmievateľná.
- Každá zásuvka je vybavená integrovanými spínačmi hodinami (24 hodinové ovládanie).
- Dodatočne je možné pomocou ručného vysielача začleniť maximálne 10 prístrojov OASE a riadiť ich cez aplikáciu.
- Možnosť pripojenia EGC koncových prístrojov.
  - Easy Garden Control System (EGC) ponúka v záhrade a na jazierku pohodlné možnosti ovládania a zaručuje vysoký komfort a bezpečnosť.
  - Informácie o EGC a jeho možnostiach nájdete na adrese [www.oase-livingwater.com/egc-start](http://www.oase-livingwater.com/egc-start).
- Prostredníctvom InScenio FM-Master EGC Cloud sa dajú EGC prístroje kontrolovať všade cez internetový portál OASE. Internetový portál je dostupný pod <https://egccloud.oase-livingwater.com>.
- Celoročné použitie vďaka krytu chrániacemu konektory pred striekajúcou vodou.

### Použitie v súlade s určeným účelom

InScenio FM-Master EGC, ďalej nazývaný „prístroj“, sa smie používať iba nasledovne:

- Prevádzka len ako rozvádzač pre vhodné výrobky OASE.
- Prevádzka pri vonkajšej teplote -20 °C ... +45 °C.
- Prevádzka pri dodržaní technických údajov.

## Inštalácia a pripojenie



**POZOR!** Nebezpečné elektrické napätie.

**Možné následky:** Smrť alebo ťažké poranenia.

#### Ochranné opatrenia:

- Prístroj prevádzkujte len s ochranným krytom.
- Prístroj sa musí postaviť vo vzdialenosti min. 2 m od vody, a musí byť chránený proti zaplaveniu.

### Pripojenie antény

Postupujte nasledovne:

C

1. Odoberte zátku a nasrutkujte anténu.
2. Narovnajzte anténu.

### Inštalácia prístroja

Postupujte nasledovne:

B

- Prístroj inštalujte minimálne 2 m od okraja jazierka.

D

1. Odoberte z prístroja ochranný kryt.
2. Zapichnete kolík až do približne ¾ dĺžky do zeme.
3. Nasuňte prístroj na zapichovací kolík.
4. S prístrojom zapichnete kolík celou dĺžkou do zeme.
5. Skontrolujte stabilitu.

### Pripojenie k elektrickej sieti

Postupujte nasledovne:

E

Varianta prístroja so sieťovou zástrčkou:

- Spojku sieťového kábla nasuňte na zástrčku prístroja.

F

Varianta prístroja so sieťovým káblom:

- Pripojte prístroj k elektrickej sieti.
  - Práce na elektrickej sieti smie vykonávať len odborný elektrikár.
  - Dodržiavajte obsadenie prípojk na visačke na sieťovom kábli.
  - Vodiče ukladajte len s koncovými objímkami.

### Pripojenie EGC prístroja

Dôležitým faktorom pre bezpečné spojenie a bezporuchovú sieť EGC je správne upevnenie konektora.

Na pripojenie je potrebný spojovací kábel EGC.

- Spojovací kábel EGC je dostupný ako príslušenstvo so dĺžkou 2,5 m (47038), 5 m (47039) a 10 m (47040).

Postupujte nasledovne:

G, H

1. Odstráňte koncový odpor EGC na prístroji.
2. Nasadte konektor a zaistite ho obomi skrutkami (max. 2,0 Nm).
  - Gumové tesnenie musí byť čisté a musí presne lícovať.
  - Poškodené gumové tesnenie vymeňte.
3. Na poslednom prístroji v sieti EGC odstráňte ochranný kryt na EGC-OUT, nasadte koncový odpor EGC a zaistite ho obomi skrutkami (max. 2,0 Nm).
  - Na poslednom prístroji v sieti EGC sa nesmie na EGC-OUT nasadiť žiadny spojovací kábel EGC, ale koncový odpor EGC, aby sa sieť EGC správne ukončila.
  - Do rozsahu dodávky InScenio FM-Master EGC alebo InScenio EGC Controller patrí vždy koncový odpor EGC.



### UPOZORNENIE

Ďalšie pokyny na obsluhu a integráciu do systému EGC nájdete v návode na použitie ovládača FM Master EGC na adrese <http://www.oase-livingwater.com/egc-start>.

### Pripojenie prístrojov na napájací rozdeľovač

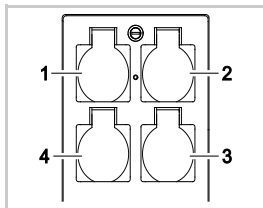

- 1 zásuvka 1, spínateľná (max. 10 A / 2000 W)
- 2 zásuvka 2, spínateľná (max. 10 A / 2000 W)
- 3 zásuvka 3, spínateľná (max. 10 A / 2000 W)
- 4 zásuvka 4, spínateľná a s možnosťou stlmenia (40 W – 320 W)

**Upozornenie:** Neprekračujte celkové zaťaženie prístroja 16 A / 3600 W!

Postupujte nasledovne:

1. Vyberte vhodnú zásuvku (pozri obrázok hore) a zasuňte sieťovú zástrčku prístroja do zásuvky.
  - Skontrolujte, či sa prístroj smie pripojiť do tejto zásuvky. K tomu si prečítajte návod na použitie prístroja, ktorý sa má pripojiť.
  - Prístroje, ktoré sa napájajú el. prúdom cez transformátor, sa nesmú pripojiť na stlmitelnú zásuvku.
  - EGC prístroje sa nesmú pripojiť na stlmitelnú zásuvku, v opačnom prípade sa poškodia.

I

2. Nasadte ochranný kryt.

## Uvedenie do prevádzky

Ovládanie sa realizuje prostredníctvom OASE aplikácie „Easy Control“ na smartfóne/tablete. Uvedenie do prevádzky sa vykonáva v tomto poradí

1. Nainštalujte aplikáciu „Easy Control“. (→ Aplikácia „OASE Easy Control“ – inštalácia)
2. InScenio FM-Master EGC spojte s elektrickou sieťou.
3. Vytvorte pripojenie WIFI.

Smartfón/tablet je možné prepojiť s InScenio FM-Master EGC dvoma spôsobmi (WIFI):

- Smartfón/tablet a InScenio FM-Master EGC sú pripojené cez smerovač WIFI. (→ Vytvorte pripojenie na smerovač WIFI (smerovač/režim cloudu))
- Smartfón/tablet a InScenio FM-Master EGC sú navzájom priamo pripojené. (→ Vytvorte priame WIFI pripojenie (režim s prístupovým bodom))

LED na InScenio FM-Master EGC zobrazujú prevádzkové stavy. (→ Zobrazenie prevádzkového stavu)

## Zobrazenie prevádzkového stavu

A

Dióda LED na prístroji zobrazuje prevádzkový stav InScenio FM-Master EGC.

Farba diódy LED	Stav diódy LED	Opis
–	Vypnutý	Prístroj InScenio FM-Master EGC je vypnutý
Zelená	Svieti	InScenio FM-Master EGC je pripravený na prevádzku a je v režime s prístupovým bodom
	Bliká rýchlo	WPS je aktivovaný, InScenio FM-Master EGC čaká na prístupové údaje smerovača
	Bliká pomaly (2 sekundy svieti, 1 sekundu nesvieti)	InScenio FM-Master EGC je pripravený na prevádzku a je spojený so smerovačom
Žltá	Svieti	InScenio FM-Master EGC sa spúšťa alebo nachádza v režime aktualizácie
	Bliká rýchlo	Vykonáva sa aktualizácia firmvéru
	Bliká pomaly (2 sekundy svieti, 1 sekundu nesvieti)	InScenio FM-Master EGC hľadá pripojenie k smerovaču
Červená	Bliká	Chyba Náprava: <ul style="list-style-type: none"> <li>• Odpojte od elektrickej siete, počkajte 10 sekúnd, znovu pripojte k elektrickej sieti</li> <li>• InScenio FM-Master EGC obnovte továrenské nastavenia</li> <li>• Vykonajte aktualizáciu_firmvéru</li> </ul>

## Aplikácia „OASE Easy Control“ – inštalácia

iOS

Android

Postupujte nasledovne:



1. Otvorte obchod Google Play alebo App Store.



2. Vyhľadajte aplikáciu „OASE Easy Control“ a nainštalujte ju.
  - Postupujte podľa pokynov počas inštalácie.
3. Potvrďte otázku na prístup k interným údajom prístroja.
  - Ak je povolený prístup, môžu sa vytvoriť individuálne fotografie produktu na označenie zásuviek.
  - Dopytovanie sa vykonáva počas inštalácie (Android) alebo po spustení aplikácie (iOS).

Po úspešnej inštalácii sa na displeji zobrazí aplikácia.

## Vytvorte pripojenie na smerovač WIFI (smerovač/režim cloudu)

Predpoklad:

- Dosah pripojenia cez WIFI medzi smerovačom a InScenio FM-Master EGC nie je viac než 80 m, bez zdrojov rušenia a vo voľnom priestranstve.

### Stlačením tlačidla pripojiť cez WPS

Pomocou WPS (WIFI Protected Setup) sa vytvorí stlačením tlačidla pripojenie vždy na smerovač WIFI a FM-Master EGC.

- Zadávanie SSID a hesla nie je potrebné.
- Smerovač WIFI musí podporovať WPS.

Postupujte nasledovne:

Na smerovači:

1. WPS aktivujete stlačením tlačidla WPS na smerovači.
  - Postupujte podľa návodu na obsluhu smerovača.
  - WPS je aktívne iba počas obmedzeného času. V rámci tohto času aktivujte WPS na InScenio FM-Master EGC.

J

Na InScenio FM-Master EGC:

2. Servisný kolík zaveďte do otvoru medzi oboma hornými zásuvkami, až kým bude citeľný odpor. Servisné tlačidlo je dosiahnuté.
3. Servisné tlačidlo krátko stlačte (max. 2 sekundy), aby ste aktivovali WPS.
  - LED svieti na zeleno a rýchlo bliká.
  - WPS ostane aktívna 2 minúty.
  - Spojenie je vytvorené, keď LED bliká pomaly na zeleno (2 sekundy svieti, 1 sekundu nesvieti).

Na smartfóne/tablete:

4. Vytvorte pripojenie na smerovač WIFI.
5. Spustíte aplikáciu „OASE Easy Control“.
  - InScenio FM-Master EGC sa teraz môže riadiť cez aplikáciu „OASE Easy Control“.

## Vytvorte priame WIFI pripojenie (režim s prístupovým bodom)

Dosah pripojenia WIFI medzi smartfónom/tabletom a FM-Master je až 80 m bez zdrojov rušenia a na otvorenom priestranstve.

- Názov siete (SSID) ① a štandardné heslo ② sa nachádzajú na nálepke vedľa typového štítku na FM-Master EGC.
- Pripojenie je šifrované a chránené heslom.
  - Odporúčanie: Heslo pri prvom uvedení do prevádzky zmeňte, aby ste zabránili nedovolenému prístupu k FM-Master EGC.



SN:1234567898765432

FM-Master Version: V2.0

Default Firmware: V02.01

Network Name (SSID):

Oase FM-Master xxxxxx ①

Password: oase1234 ②

- Posledných šesť znakov názvu siete (SSID) "Oase FM-Master <xxxxxx>" je špecifických pre prístroj a sú pevne stanovené.
- InScenio FM-Master EGC má v nastavení z výroby heslo „oase1234“.

Použité symboly sa môžu líšiť od symbolov na smartfóne/tablete.

iOS                      Android

Postupujte nasledovne:



1. Otvorte Nastavenia.



2. Vyberte a aktivujte WIFI.  
3. Zo zoznamu sietí vyberte „Oase FM-Master <xxxxxx>“.

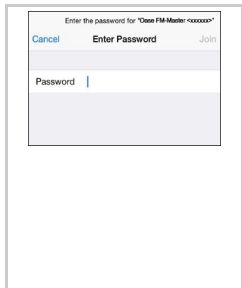

4. Zadajte heslo WiFi a vyberte položku „Pripojiť“.  
– Vytvorí sa pripojenie k InScenio FM-Master EGC .  
– Pri úspešnom pripojení sa v názve siete zobrazí „Pripojené“ (Android) alebo „✓“ (iOS).  
– Iné pripojenia WIFI sú deaktivované.  
5. Spustíte Oase aplikáciu „FM-Master“.  
– Aplikácia automaticky vyberie jazyk operačného systému. Ak aplikácia nepodporuje jazyk, nastaví sa angličtina.  
– Pri vytvorení prvého pripojenia s InScenio FM-Master EGC musí byť stanovené heslo prístroja, aby bol InScenio FM-Master EGC chránený pred nedovoleným prístupom.  
– Zapamätajte si heslo prístroja, keďže je nutné aj na pridanie InScenio FM-Master EGC do OASE cloudu.

### Ovládacie prvky aplikácie

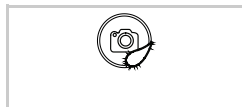

Zapnutie a vypnutie zásuviek.

- Ak chcete zapnúť alebo vypnúť zásuvku, kliknite na symbol.
- Symbol je možné prispôbiť použitím fotografie. Dotknite sa symbolu a podržte ho 2 sekundy, ak chcete aktivovať funkciu fotoaparátu a vytvoriť fotografiu.

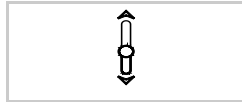

Posuvný ovládač na stmievanie.

- Dotknite sa posuvného ovládača a presuňte ho, ak chcete stmaviť pripojený prístroj.  
– Funkcia je dostupná pre zásuvku 4 a kompatibilné prístroje OASE.  
– Funkcia je dostupná pre prístroje EGC v sieti EGC.



Vyberte prechádzajúce alebo nasledujúce okno.

- Ak chcete vybrať iné okno, kliknite na symbol.



Home (Domov)

- Vyvolanie domovskej stránky.

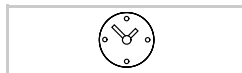

Timer (Časovač)

- Spínacie hodiny na nastavenie času zapnutia a vypnutia individuálne pre každú zásuvku.



Moje prístroje

- Pridanie a ovládanie diaľkovo ovládateľných prístrojov OASE.



Settings (Nastavenia)

- Zobrazenie informácií o prístroji.
- Zmena názvu siete (SSID) a hesla.
- Vykonanie aktualizácie firmvéru.



Stav pripojenia WIFI

- ONLINE: Smartfón/tablet je pripojený k prístroju FM-Master EGC.
- OFFLINE: Smartfón/tablet nie je pripojený k prístroju FM-Master EGC.

Prevod originalnih kratkih navodil

## OPOZORILO

- To napravo lahko uporabljajo otroci, stari 8 let in več, ter osebe z zmanjšanimi telesnimi, zaznavnimi ali psihičnimi sposobnostmi ali osebe s pomanjkanjem izkušenj in znanja, če so pri tem pod nadzorom ali so bile seznanjene z varno uporabo naprave in razumejo posledične nevarnosti.
- Otroci se ne smejo igrati z napravo.
- Čiščenja in uporabniškega vzdrževanja ne smejo izvajati otroci, ki so brez nadzora.
- Napravo morate zavarovati z varovalno napravo za okvarni tok z odmero okvarnega toka maksimalno 30 mA.
- Napravo smete priključiti samo, če se električni podatki naprave ujemajo s podatki električnega napajanja. Podatke o napravi najdete na tipski tablici na napravi, na embalaži ali v teh navodilih.
- Možnosti smrti ali hudih telesnih poškodb zaradi električnega udara! Preden posegate v vodo, odklopite z omrežja vse naprave, ki se nahajajo v vodi.
- Pred deli na napravi izvlomite omrežni vtič.
- Naprave nikoli ne potaplajte v vodo ali druge tekočine.
- Naprave ne uporabljajte, če so električni kabli ali ohišje poškodovani.

### Varnostna navodila

#### Pravilna električna namestitvev

- Električne instalacije morajo ustrezati nacionalnim graditeljskim določilom in jih sme prevzeti samo strokovnjak za elektriko.
- Oseba velja za strokovnjaka za elektriko, ko je kvalificiran zaradi svoje strokovne izobrazbe, znanja in izkušenj in je upravičen, da poveri in presodi delo in ga izvede. Delo strokovnjaka zajema tudi spoznavanje možnih nevarnosti in opazovanje zadevnih regionalnih in nacionalnih norm, predpisov in določil.
- Če imate kakršnakoli vprašanja in probleme, se obrnite na strokovnjaka.
- Vtično povezavo zaščitite pred vlago.

## Varna uporaba

- Priporočljiva je uporaba z nameščenim zaščitnim pokrovom. S tem je naprava še dodatno zaščitena pred vremenskimi vplivi.
- Priključene naprave, ki lahko povzročijo nevarnosti, po uporabi izklopite iz InScenio FM-Master EGC, da preprečite nenameren vklop. Na primer:
  - naprave, ki oddajajo toploto.
  - naprave z izpostavljenimi in premičnimi deli, ki povzročijo poškodbe, npr. električni noži ali žage.
- InScenio FM-Master EGC ne uporabljajte skupaj z medicinskimi napravami.
- Naprave med nošenjem ne držite ali vlecite za električni kabel.
- Vode polagajte tako, da so zaščiteni pred poškodbami, hkrati pa pazite, da nihče ne more pasti čez njih.
- Ne uporabljajte električnih podaljškov.
- Na napravi opravljajte samo tista dela, ki so opisana v teh navodilih. Če težav ni mogoče odpraviti, se obrnite na pooblaščen servisno službo ali v primeru dvoma na proizvajalca.
- Na napravi ni dovoljeno izvajati tehničnih sprememb.
- Za napravo uporabljajte samo originalne nadomestne dele in pribor.
- Pri podatkovnem prometu z OASE Cloud lahko zaradi spletnih storitev tretjih ponudnikov nastanejo dodatni stroški.

## Napotki k tem kratkim navodilom

Dobrodošli pri podjetju OASE Living Water. Z nakupom tega izdelka InScenio FM-Master EGC ste dobro izbrali.

Pred prvo uporabo natančno preberite navodila za uporabo naprave in jo dobro spoznajte. Vsaka dela z in na tej napravi smete izvajati samo v skladu s predloženimi navodili za uporabo.

Obvezno upoštevajte varnostna navodila za varno in pravilno uporabo.

Skrbno shranite ta navodila za uporabo. V primeru menjave lastnika priložite napravi tudi navodila za uporabo.



### OPOMBA

Popoln opis naprave je v navodilih za uporabo.

- Navodila za uporabo (PDF) je mogoče prenesti s spletne strani [www.oase-livingwater.com](http://www.oase-livingwater.com).

## Opozorila v teh navodilih

Opozorila v teh navodilih so razvrščena s signalnimi besedami, ki prikazujejo stopnjo nevarnosti.



### OPOZORILO

- Opisuje morebitno nevarno situacijo.
- Pri neupoštevanju lahko pride do smrti ali hudih telesnih poškodb.



### OPOMBA

Informacije, ki so namenjene boljšemu razumevanju ali preprečevanju morebitne materialne ali okoljske škode.

## Reference v teh navodilih

A Sklic na eno sliko, npr. sliko A.

→ Sklic na neko drugo poglavje.

## Vsebina pošiljke

<input type="checkbox"/> A	Števílo	Opis
	1	InScenio FM-Master EGC
	2	Zaščitni pokrov
	3	Klin za zemljo
	4	WiFi-antena
	5	Servisni trn za ponastavitev na tovarniške nastavitve
	6	Zaključni upor za omrežje EGC

## Opis izdelka

### Opis funkcij

InScenio FM-Master EGC je krmilnik za naprave z brezžičnim lokalnim omrežjem (WIFI). Priključene naprave se krmilijo preko pametnega telefona ali tabličnega računalnika preko programa »OASE Easy Control«.

Lastnosti:

- Štiri preklonke vtičnice, od katerih ima ena funkcijo zatemnitve.
- Vsaka vtičnica ima integrirano stikalno uro in se krmili 24 ur.
- Dodatno lahko vgradite do 10 naprav OASE, ki se krmilijo preko programa.
- Možnost priključitve končnih naprav, primernih za EGC.
  - Sistem Easy Garden Control System (EGC) ponuja priročne možnosti krmiljenja v vrtu in ribniku ter zagotavlja visoko stopnjo udobja in varnosti.
  - Informacije o sistemu EGC in možnostih so na voljo na povezavi [www.oase-livingwater.com/egc-start](http://www.oase-livingwater.com/egc-start).
- S sistemom InScenio FM-Master EGC Cloud lahko prek spletnega portala OASE od kjerkoli krmilite končne naprave, primerne za EGC. Spletni portal je na voljo na spletni povezavi <https://egcloud.oase-livingwater.com>.
- Pokrov, ki služi kot zaščita pred škropljenjem vode, zagotavlja celoletno uporabo.

### Pravilna uporaba

InScenio FM-Master EGC, v nadaljevanju imenovano »naprava«, je dovoljeno uporabljati samo na naslednji način:

- Deluje le kot razdelilnik električnega toka za ustrezne izdelke OASE.
- Deluje pri temperaturi okolja od  $-20\text{ }^{\circ}\text{C}$  do  $+45\text{ }^{\circ}\text{C}$ .
- Obratovanje ob upoštevanju tehničnih podatkov.

### Postavitev in priklop



**POZOR!** Nevarna električna napetost.

**Mogoče posledice:** Smrt ali hude poškodbe.

**Zaščitni ukrepi:**

- Napravo uporabljajte samo z zaščitnim pokrovom.
- Napravo postavite tako, da je varna pred poplavami. Od vode mora biti oddaljena vsaj 2 m.

### Priklop antene

Postopek je naslednji:

C

1. Snemite čepe in privijte anteno.
2. Naravnajte anteno.

### Postavitev naprave

Postopek je naslednji:

B

- Napravo namestite vsaj 2 m oddaljeno od roba ribnika.

D

1. Zaščitni pokrov vzamete iz naprave.
2. Klin za zemljo do pribl.  $\frac{3}{4}$  njegove dolžine vtaknite v tla.
3. Potisnite napravo na klin za zemljo.
4. Klin za zemljo s celotno dolžino vtaknite v tla.
5. Preverite stabilnost.



### Priklop oskrbe z električnim tokom

Postopek je naslednji:

E

Različica naprave z omrežnim vtičem:

- Spoj električnega kabla potisnite na vtič naprave.

F

Različica naprave z električnim kablom:

- Priključite napravo v električno omrežje.
  - Dela na električnem omrežju lahko izvaja le električar.
  - Upoštevajte razporeditev priključkov z zastavice na električnem kablju.
  - Žile kabla položite le z nameščenimi žilnimi končnimi tulci.

### Priključitev naprave, primerne za EGC

Za varno povezavo in nemoteno delovanje omrežja EGC je pomembna pravilna pritrditev priključka.

Za priključitev potrebujete povezovalni kabel EGC.

- Povezovalni kabel EGC je kot dodatna oprema na voljo v dolžinah 2,5 m (47038), 5 m (47039) in 10 m (47040).

Postopek je naslednji:

G, H

1. Odstranite končni upornik EGC na napravi.
2. Natakните priključek in ga zavarujte z vijakoma (maks. 2,0 Nm).
  - Gumijasto tesnilo mora biti čisto in mora se točno prilegati.
  - Poškodovano gumijasto tesnilo je treba zamenjati.
3. Na zadnji napravi v omrežju EGC odstranite zaščitni pokrov na EGC-OUT, natakните končni upornik EGC in ga zavarujte z vijakoma (maks. 2,0 Nm).
  - Na zadnji napravi v omrežju EGC na napravo EGC-OUT ni treba natakнiti povezovalni kabel, temveč končni upornik EGC, tako da je omrežje EGC pravilno zaključeno.
  - Obseg dobave InScenio FM-Master EGC ali InScenio EGC Controller vključuje en končni upornik EGC.



### OPOMBA

Za dodatne napotke glede delovanja in vključevanja naprav v sistem EGC glejte navodila za uporabo sistema FM Master EGC na povezavi <http://www.oase-livingwater.com/egc-start>.

### Napravo priključite na delilnik za napajanje z elektriko.

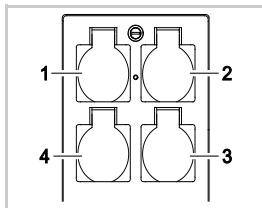

- 1 Vtičnica 1, preklopna (maks. 10 A/2000 W)
- 2 Vtičnica 2, preklopna (maks. 10 A/2000 W)
- 3 Vtičnica 3, preklopna (maks. 10 A/2000 W)
- 4 Vtičnica 4, preklopna in zatemnitvena (40 W ... 320 W)

**Napotek:** Pazite, da ne prekoračite skupne obremenitve naprave, ki je 16 A/3600 W!

Postopek je naslednji:

1. Izberite primerno vtičnico (glejte zgornjo sliko), šele nato vtakните vtič naprave v vtičnico.
  - Prepričajte se, ali smete napravo priključiti v to vtičnico. V ta namen preberite navodila za uporabo, ki so priložena napravi, ki jo nameravate priključiti.
  - Naprave, ki se oskrbujejo z elektriko preko transformatorske postaje, ne smejo biti priključene v zatemnitveno vtičnico.
  - Naprave, primerne za EGC ne smejo biti priključene v zatemnitveno vtičnico, saj so lahko poškodovane.

I

2. Namestite zaščitni pokrov.

## Zagon

Upravljanje poteka prek programa OASE »Easy Control« na pametnem telefonu oz. tabličnem računalniku. Zagon poteka v tem vrstnem redu:

1. Namestite program »Easy Control«. (→ Namestitev programa »OASE Easy Control« )
2. InScenio FM-Master EGC povežite z električnim omrežjem.
3. Vzpostavite povezavo WIFI.

Pametni telefon/tablični računalnik lahko z napravo InScenio FM-Master EGC povežete na dva načina (WIFI):

- Pametni telefon/tablični računalnik in InScenio FM-Master EGC sta povezana prek usmerjevalnika WIFI. (→ Vzpostavitev povezave z usmerjevalnikom WIFI (način usmerjevalnik/oblak))
- Pametni telefon/tablični računalnik in InScenio FM-Master EGC sta povezana med seboj. (→ Vzpostavitev neposredne povezave WIFI (način dostopne točke))

Lučka LED naprave InScenio FM-Master EGC prikazuje posamezno obratovalno stanje. (→ Prikaz obratovalnega stanja)

## Prikaz obratovalnega stanja

A

LED-lučka na napravi prikazuje način delovanja naprave InScenio FM-Master EGC.

Barva LED	Stanje LED	Opis
–	Izklopljena	Naprava InScenio FM-Master EGC je izklopljena
Zelena	Sveti	Naprava InScenio FM-Master EGC je pripravljena na delovanje in v načinu dostopne točke
	Hitro utripa	WPS je aktiviran, naprava InScenio FM-Master EGC čaka na dostopne podatke usmerjevalnika.
	Počasi utripa (2 sekundi vklopljena, 1 sekundo izklopljena)	Naprava InScenio FM-Master EGC je pripravljena na delovanje in povezana z usmerjevalnikom
Rumena	Sveti	Naprava InScenio FM-Master EGC je zagnana ali pa je v načinu za posodobitev
	Hitro utripa	Izvajajo se posodobitve strojne programske opreme
	Počasi utripa (2 sekundi vklopljena, 1 sekundo izklopljena)	Naprava InScenio FM-Master EGC išče povezavo do usmerjevalnika
Rdeča	Utripa	Napaka Ukrep: <ul style="list-style-type: none"> <li>• Prekinite električno napajanje, počakajte 10 sekund, znova vzpostavite napajanje</li> <li>• Napravo InScenio FM-Master EGC ponastavite na tovarniške nastavitve</li> <li>• Izvedite posodobitev strojne programske opreme</li> </ul>

## Namestitev programa »OASE Easy Control«

iOS

Android

Postopek je naslednji:

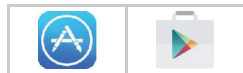

1. Odprite Google Play ali App Store.



2. Poiščite program »OASE Easy Control« in ga namestite.
    - Upoštevajte navodila med namestitvijo.
  3. Potrdite zahteve za dostop do internih podatkov naprave.
    - Če je dostop dovoljen, lahko naredite posamezne slike izdelka kot opis vtičnic.
    - Zahteva se pojavi med namestitvijo (Android) ali pri izvajanju programa (iOS).
- Po uspešni namestitvi se na zaslonu prikaže program.

## Vzpostavitev povezave z usmerjevalnikom WIFI (način usmerjevalnik/oblak)

Predpogoj:

- Domet povezave WIFI med usmerjevalnikom in napravo InScenio FM-Master EGC znaša do 80 m, če ni virov motenj in drugih ovir.

### Vzpostavljanje povezave s pritiskom na tipko prek WPS

Z nastavitvijo WPS (WIFI Protected Setup) se vzpostavi varno povezavo s pritiskom na tipko na usmerjevalniku WIFI in napravi FM-Master EGC.

- Vnos SSID in gesla ni potreben.
- Usmerjevalnik WIFI mora podpirati WPS.

Postopek je naslednji:

Na usmerjevalniku:

1. Pritisnite tipko WPS na usmerjevalniku, da aktivirate WPS.
  - Upoštevajte navodila za uporabo usmerjevalnika.
  - Nastavitev WPS je aktivna le omejen čas. V tem času aktivirajte WPS na napravi InScenio FM-Master EGC.

J

Na napravi InScenio FM-Master EGC:

2. Servisni trn pomaknite v odprtno med obe zgornji vtičnici, dokler ne začutite upora. Tako imate dostop do servisne tipke.
3. Na kratko pritisnite servisno tipko (največ 2 sekundi), da aktivirate WPS.
  - LED sveti zeleno in hitro utripa.
  - WPS je aktiven 2 minute.
  - Povezava je vzpostavljena, če zelena lučka LED počasi utripa (2 sekundi vklopljena, 1 sekundo izklopljena).

Na pametnem telefonu/tabličnem računalniku:

4. Vzpostavite povezavo z usmerjevalnikom WIFI.
5. Zaženi program »OASE Easy Control«.
  - InScenio FM-Master EGC lahko zdaj krmilite z aplikacijo »OASE Easy Control«.

### Vzpostavitev neposredne povezave WIFI (način dostopne točke)

Domet povezave WIFI med pametnim telefonom/tabličnim računalnikom in FM-Master lahko znaša do 80 m, če ni virov motenj in drugih ovir.

- Ime omrežja (SSID) ① in standardno geslo ② sta navedena na nalepki poleg tipske ploščice na FM-Master EGC.
- Povezava je kodirana in zaščitena z geslom.
  - Priporočilo: Pri prvi uporabi spremenite geslo, da preprečite nepooblaščen dostop do FM-Master EGC.



**SN:1234567898765432**

FM-Master Version: V2.0

Default Firmware: V02.01

Network Name (SSID):

Oase FM-Master xxxxxx ①

Password: oase1234 ②

- Zadnjih šest znakov imena omrežja (SSID) "Oase FM-Master <xxxxxx>" je značilnih za napravo in določenih vnaprej.
- Naprava InScenio FM-Master EGC ima pri tovarniških nastavitvah geslo »oase1234«.

Uporabljeni simboli se lahko razlikujejo od simbolov na pametnem telefonu/tabličnem računalniku.

iOS                      Android

Postopek je naslednji:



1. Odprite nastavitve.



2. Izberite in aktivirajte WIFI.  
3. Na seznamu omrežij izberite »Oase FM-Master <xxxxxx>«.

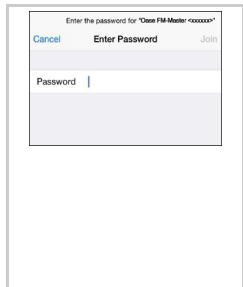

4. Vnesite geslo omrežja WIFI in izberite »Poveži«.  
– Vzpostavi se povezava z napravo InScenio FM-Master EGC .  
– Če je povezava uspešno vzpostavljena, se pod imenom omrežja pokaže »Povezано« (Android) ali »✓« (iOS).  
– Ostale povezave WIFI so deaktivirane.  
5. Zaženi program OASE »FM-Master«.  
– Program samodejno izbere jezik operacijskega sistema. Če program jezika ne podpira, se nastavi angleščina.  
– Pri vzpostavljanju prve povezave z napravo InScenio FM-Master EGC morate nastaviti geslo naprave, da je naprava InScenio FM-Master EGC zaščitena pred nedovoljenim dostopom.  
– Zapomnite si geslo naprave, saj ga boste potrebovali, da boste lahko napravo InScenio FM-Master EGC dodali oblaku OASE.

### Upravljalni elementi programa

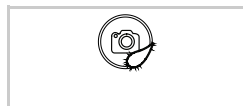

Vklop in izklop vtičnic.  
• Tapnite na simbol, da vklopite ali izklopite vtičnico.  
• Simbol lahko prilagodite s sliko. Dotaknite se simbola in ga pridržite 2 sekundi, da se aktivira funkcija kamere in napravite fotografijo.

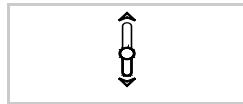

Drnsni regulator za zatemnitev.  
• Dotaknite se gumba drsnika in ga potisnite, da zatemnite priključeno napravo.  
– Funkcija je na voljo za vtičnico 4 in združljive naprave OASE.  
– Funkcija je na voljo za naprave EGC in omrežje EGC.



Izberite predhodno ali naslednje okno.  
• Tapnite na simbol, da izberete drugo okno.



Domov  
• Priklic začetne strani.

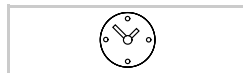

Časovnik  
• Stikalna ura, vklopne in izklopne čase za vsako vtičnico nastavite posebej.



Moje naprave  
• Dodajanje in krmiljenje naprav OASE, ki se upravljajo daljinsko.

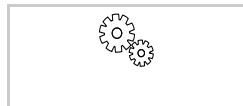

Nastavitve  
• Poglejte informacije o napravah.  
• Spremenite ime omrežja (SSID) in geslo.  
• Izvedete posodobitev strojne programske opreme.

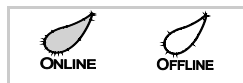

Status povezave WIFI  
• ONLINE: Pametni telefon/tablični računalnik je povezan s FM-Master EGC.  
• OFFLINE: Pametni telefon/tablični računalnik ni povezan s FM-Master EGC.

Prijevod originalnih kratkih uputa

## UPOZORENJE

- Djeca od 8 i više godina i osobe sa smanjenim tjelesnim, osjetilnim ili mentalnim mogućnostima te s ograničenim iskustvom i znanjem ovaj uređaj smiju upotrebljavati samo uz nadzor ili ako su upućene u njegovu sigurnu uporabu i razumiju opasnosti koje iz nje proizlaze.
- Djeca se ne smiju igrati s uređajem.
- Djeca ne smiju obavljati radove čišćenja i korisničkog održavanja uređaja bez nadzora.
- Uređaj mora biti zaštićen sklopkom na diferencijalnu (preostalu) struju s nazivnom diferencijalnom strujom od maksimalno 30 mA.
- Uređaj priključite samo ako se električni podaci uređaja podudaraju s podacima za napajanje. Podaci uređaja nalaze se na označnoj pločici na uređaju, na pakiranju ili u ovim uputama.
- Može doći do smrti ili teških ozljeda uzrokovanih strujnim udarom! Prije dodirivanja vode odvojite sve električne uređaje u vodi od strujne mreže.
- Prije radova na uređaju izvucite strujni utikač.
- Uređaj nikada ne uranjati u vodu ili druge tekućine.
- Nemojte se koristiti uređajem ako su oštećeni električni vodovi ili kućište.

### **Sigurnosne napomene**

#### **Ispravne električne instalacije**

- Električne instalacije moraju odgovarati nacionalnim odredbama i smije ih obaviti samo elektrotehnički stručnjak.
- Elektrotehnički stručnjak osoba je koja je na temelju stručne izobrazbe, znanja i iskustva osposobljena i ovlaštena obavljati povjerene radove. Rad stručnjaka obuhvaća i prepoznavanje mogućih opasnosti te poštivanje regionalnih i nacionalnih normi, pravila i propisa.
- Za sva pitanja i probleme obratite se elektrotehničkom stručnjaku.
- Zaštitite utične spojeve od vlage.

## Siguran rad

- Preporučuje se pogon s postavljenim zaštitnim poklopcem. Time je uređaj dodatno zaštićen od vanjskih vremenskih utjecaja.
- Nakon uporabe InScenio FM-Master EGC odvojite priključene uređaje koji bi mogli predstavljati opasnost kako biste izbjegli nehotično uključivanje. Na primjer:
  - uređaje koji razvijaju toplinu
  - uređaje s otvorenim, pokretnim dijelovima koji uzrokuju ozljede, kao npr. električni noževi ili pile.
- InScenio FM-Master EGC nemojte upotrebljavati u kombinaciji s medicinskim uređajima.
- Uređaj nemojte nositi ili povlačiti na električnim vodovima.
- Vodove položite tako da se ne mogu oštetiti i pripazite da nitko preko njih ne može pasti.
- Nemojte upotrebljavati višestruke utičnice.
- Na uređaju izvodite samo zahvate opisane u ovim uputama. Ako probleme ne možete sami otkloniti, obratite se ovlaštenoj servisnoj službi ili – ako ste u nedoumici – samom proizvođaču.
- Nemojte nikada provoditi nikakve izmjene na uređaju.
- Za uređaj upotrebljavajte samo originalne rezervne dijelove i pribor.
- U slučaju podatkovnog prometa s OASE Cloud mogu nastati dodatni troškovi zbog mrežnih usluga trećih ponuđača.

## Napomene o ovim kratkim uputama

Dobrodošli u OASE Living Water. Kupnjom proizvoda InScenio FM-Master EGC učinili ste dobar izbor.

Prije prve uporabe uređaja pažljivo pročitajte ovaj priručnik i upoznajte se s uređajem. Radovi na ovom uređaju smiju se obavljati samo prema priloženom priručniku.

U svrhu ispravne i sigurne upotrebe, obavezno se pridržavajte uputa za sigurnost.

Spremite ovaj priručnik na sigurno mjesto. Ako uređaj predate drugom korisniku, svakako mu predajte i ovaj priručnik.



### NAPOMENA

Ove upute za upotrebu sadrže potpuni opis uređaja.

- Upute za upotrebu (u obliku PDF-a) dostupne su za preuzimanje na stranici [www.oase-livingwater.com](http://www.oase-livingwater.com).

## Upozorenja u ovim uputama

Upozorenja navedena u ovim uputama kategorizirana su prema signalnim riječima kojima se ukazuje na stupanj ugroze.



### UPOZORENJE

- Označava moguću opasnu situaciju.
- Posljedice zanemarivanja ove napomene mogu biti smrt ili najteže ozljede.



### NAPOMENA

Informacije koje služe za bolje razumijevanje ili izbjegavanje mogućih materijalnih šteta ili onečišćenja okoliša.

## Poveznice u ovim uputama

A Referenca na sliku, primjerice sliku A.

→ Referenca na neko drugo poglavlje.

## Opseg isporuke

<input type="checkbox"/> A	Količina	Opis
1	1	InScenio FM-Master EGC
2	1	Zaštitni pokrov
3	1	Štap za uzemljenje
4	1	WiFi antena
5	1	Servisni štapčić, za vraćanje na tvorničke postavke
6	1	Krajnji otpornik za mrežu EGC.

## Opis proizvoda

### Opis rada

InScenio FM-Master EGC je upravljanje uređajem s bežičnom lokalnom mrežom (WIFI). Priključenim uređajima upravlja se putem pametnog telefona ili tableta s aplikacijom „OASE Easy Control“.

Svojstva:

- Četiri uklopive utičnice od kojih je jedna prigušna.
- Svakom utičnicom s ugrađenim vremenskim uklopnim satom moguće je upravljati 24 sata.
- Moguće je dodatno integrirati do 10 uređaja OASE s ručnim odašiljačem i njima upravljati putem aplikacije.
- Mogućnost priključivanja za krajnje uređaje koji se mogu priključivati u sustav EGC.
  - Easy Garden Control System (EGC) u vrtu i na jezercu nudi mogućnosti udobnog upravljanja i jamči visoku udobnost i sigurnost.
  - Informacije o sustavu EGC i njegovim mogućnostima pronaći ćete na adresi [www.oase-livingwater.com/egc-start](http://www.oase-livingwater.com/egc-start).
- S pomoću InScenio FM-Master EGC Cloud krajnjim uređajima koji se mogu priključivati u sustav EGC možete upravljati s bilo kojeg mjesta putem OASE web-portala. Web-portal dostupan je na stranici <https://egccloud.oase-livingwater.com>.
- Pokrov za zaštitu od prskanja vode omogućuje upotrebu tijekom cijele godine.

### Namjensko korištenje

InScenio FM-Master EGC, u daljnjem tekstu „uređaj“, smije se upotrijebiti isključivo na sljedeći način:

- Rad samo kao strujni razdjelnik za prikladne proizvode tvrtke OASE.
- Rad pri temperaturama okoline od -20 °C do +45 °C.
- Rad uz pridržavanje tehničkih podataka.

### Postavljanje i priključivanje



**OPREZ!** Opasan električni napon.

**Mogućie posljedice:** Smrt ili teške ozljede.

**Zaštitne mjere:**

- Uređaj rabite samo sa štitnikom.
- Uređaj postavite najmanje 2 m od vode i osigurajte od poplavlivanja.

### Priključivanje antene

Postupite na sljedeći način:

C

1. Skinite čep i zavrnite antenu.
2. Poravnajte antenu.

### Postavljanje uređaja

Postupite na sljedeći način:

B

- Uređaj postavite na udaljenosti od najmanje 2 m od ruba jezera.

D

1. Zaštitnu kapu skinuti sa uređaja.
2. Štap za uzemljenje utaknite u zemlju do otprilike ¾ njegove duljine.
3. Uređaj postavite na štap za uzemljenje.
4. Uređajem pritisnite štap za uzemljenje cijelom duljinom u zemlju.
5. Provjerite stabilnost.

### Priključivanje napajanja

Postupite na sljedeći način:

E

Varijanta uređaja s mrežnim utikačem:

- Spojku mrežnog kabela gurnite na utikač uređaja.

F

Varijanta uređaja s mrežnim kabelom:

- Uređaj priključite na električnu mrežu.
  - Radove na električnoj mreži smije provoditi samo stručni električar.
  - Pridržavajte se rasporeda priključaka na zastavici na mrežnom kabelu.
  - Žile postavite samo sa završnim čahurama za žile.

### Priključivanje uređaja EGC

Za sigurno povezivanje i ispravno funkcioniranje EGC mreže važno je ispravno učvršćenje utičnih spojnica.

Za priključivanje potreban je spojni kabel EGC.

- Spojni kabel EGC dostupan je kao dodatna oprema u duljinama od 2,5 m (47038), 5 m (47039) i 10 m (47040).

Postupite na sljedeći način:

G, H

1. Uklonite krajnji otpornik EGC na uređaju.
2. Natakните utičnicu spojnica i blokirajte je s pomoću dvaju vijaka (maks. 2.0 Nm).
  - Gumena brtva mora biti čista i usko nalijegati.
  - Zamijenite oštećenu gumenu brtvu.
3. S posljednjeg uređaja u mreži EGC skinite zaštitnu kapicu na EGC-OUT, natakните završni otpornik EGC i učvrstite ga s pomoću dvaju vijaka (maks. zakretni moment 2,0 Nm).
  - Na posljednjem uređaju u EGC mreži se na EGC-OUT ne smije nalaziti spojni kabel EGC, već krajnji otpornik EGC kako bi EGC mreža bila ispravno zatvorena.
  - U opseg isporuke InScenio FM-Master EGC ili InScenio EGC Controller uključeni su i po jedan krajnji otpornik EGC.



### NAPOMENA

Dodatne napomene o rukovanju i povezivanju u EGC sustav pogledajte u priručniku za uporabu uređaja FM Master EGC na adresi <http://www.oase-livingwater.com/egc-start>.

### Uređaje spojiti na razvodnik za napajanje strujom.

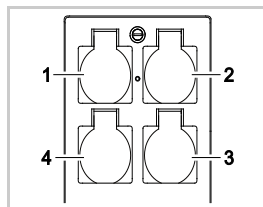

- 1 Utičnica 1, uklopiva (maks. 10 A / 2000 W)
- 2 Utičnica 2, uklopiva (maks. 10 A / 2000 W)
- 3 Utičnica 3, uklopiva (maks. 10 A / 2000 W)
- 4 Utičnica 4, uklopiva i prigušna (40 W ... 320 W)

**Napomena:** Ukupno opterećenje uređaja ne smije prekoračiti 16 A / 3600 W!

Postupite na sljedeći način:

1. Odaberite odgovarajuću utičnicu (pogledajte sliku iznad) i mrežni utikač uređaja utaknite u utičnicu.
  - Provjerite smije li se uređaj priključiti na tu utičnicu. U tu svrhu pročitajte priručnik za uporabu uređaja koji želite priključiti.
  - Uređaji, koji se preko transformatora opskrbljuju strujom, ne smiju se priključiti na utičnicu s regulacijom.
  - Uređaji koji se mogu priključivati u sustav EGC ne smiju se spajati na utičnicu s regulacijom jer bi se u protivnom oštetili.

I

2. Postavite zaštitni pokrov.



## Stavljanje u pogon

Rukovanje se obavlja putem aplikacije OASE „Easy Control” na pametnom telefonu / tabletu. Stavljanje u rad provodi se sljedećim redoslijedom:

1. Instalirajte aplikaciju „Easy Control”. (→ Instaliranje aplikacije „OASE Easy Control” )
2. Spojite InScenio FM-Master EGC s električnom mrežom.
3. Uspostavite WIFI vezu.

Pametni telefon / tablet može se spojiti s uređajem InScenio FM-Master EGC na dva načina (WIFI):

- Pametni telefon / tablet i InScenio FM-Master EGC spojeni su preko raspoloživog WIFI usmjerivača (routera). (→ Uspostavljanje veze s WIFI usmjerivačem (način rada usmjerivača / Clouda))
- Smartphone / tablet i InScenio FM-Master EGC izravno su povezani jedan s drugim. (→ Uspostavljanje izravne WIFI veze (način rada pristupna točke))

LED žaruljica na uređaju InScenio FM-Master EGC prikazuje radno stanje.(→ Prikaz radnog stanja)

## Prikaz radnog stanja

A

LED na uređaju prikazuje radno stanje uređaja InScenio FM-Master EGC.

Boja LED žaruljice	Stanje žaruljice	Opis
–	Isključeno	InScenio FM-Master EGC je isključen
Zelena	Svijetli	InScenio FM-Master EGC je spreman za rad i u načinu rada pristupne točke.
	Brzo treperi	Uređaj WPS aktiviran je, InScenio FM-Master EGC čeka pristupne podatke usmjerivača
	Polako treperi (2 sekunde je upaljena, 1 sekundu ugašena)	InScenio FM-Master EGC je spreman za rad i spojen s usmjerivačem
Žuta	Svijetli	InScenio FM-Master EGC se pokreće ili je u načinu rada za ažuriranje
	Brzo treperi	Provodi se ažuriranje firmwarea.
	Polako treperi (2 sekunde je upaljena, 1 sekundu ugašena)	Uređaj InScenio FM-Master EGC traži vezu s usmjerivačem
Crvena	Treperi	Pogreška Rješenje: <ul style="list-style-type: none"> <li>• Odvojite napajanje, pričekajte 10 sekundi, ponovno priključite napajanje</li> <li>• InScenio FM-Master EGC vratite na tvorničke postavke</li> <li>• Izvršite ažuriranje firmwarea .</li> </ul>

## Instaliranje aplikacije „OASE Easy Control“

iOS                      Android                      Učinite sljedeće:



1. Otvorite Google Play ili App Store.



2. Potražite i instalirajte aplikaciju „ OASE Easy Control”.
    - Slijedite upute tijekom instalacije.
  3. Potvrdite upite o pristupu internim podatcima uređaja.
    - Ako je pristup dopušten, možete izraditi individualne fotografije proizvoda radi označavanja utičnica.
    - Upit će se pojaviti tijekom instalacije (Android) ili pri pokretanju aplikacije (iOS).
- Nakon uspješne instalacije aplikacija će se prikazati na zaslonu.

## Uspostavljanje veze s WIFI usmjerivačem (način rada usmjerivača / Clouda)

Preduvjet:

- Doseg WIFI veze između usmjerivača i InScenio FM-Master EGC iznosi do 80 m bez izvora smetnji i pri slobodnoj vidljivosti.

### Povezivanje pritiskom na gumb putem WPS-a

Putem WPS-a (WIFI Protected Setup) pritiskom na gumb uspostavlja se sigurna veza na WIFI usmjerivaču i na uređaju FM-Master EGC.

- Ne mora se unositi SSID niti lozinka.
- WIFI usmjerivač mora podržavati WPS.

Postupite na sljedeći način:

Na usmjerivaču:

1. Pritisnite WPS gumb na usmjerivaču za aktivaciju WPS-a.
  - Slijedite upute iz priručnika za uporabu.
  - WPS je aktivan samo u ograničenom trajanju. Tijekom tog vremena, aktivirajte WPS na uređaju InScenio FM-Master EGC.

J

Na uređaju InScenio FM-Master EGC:

2. Utaknite servisni zatik u otvor između dviju gornjih utičnica dok ne osjetite otpor. Došli ste do servisne tipke.
3. Kratko pritisnite servisnu tipku (maks. 2 sekunde) kako biste aktivirali WPS.
  - LED svijetli zeleno i brzo treperi.
  - WPS ostaje aktivan 2 minute.
  - Veza je uspostavljena kada je LED zelene boje i polako treperi (2 sekunde je upaljen, 1 sekundu ugašen).

Na pametnom telefonu / tabletu:

4. Uspostavite vezu s WIFI usmjerivačem.
5. Pokrenite aplikaciju „OASE Easy Control”.
  - InScenio FM-Master EGC se sada može upravljati putem aplikacije „OASE Easy Control“.

### Uspostavljanje izravne WIFI veze (način rada pristupna točke)

Doseg WIFI veze između pametnog telefona / tableta i urežaja FM-Master može iznositi do 80 m bez izvora smetnji i pri slobodnoj vidljivosti.

- Naziv mreže (SSID) ① i standardna lozinka ② zapisani su na naljepnici pored označne pločice na FM-Master EGC.
- Veza je šifrirana i zaštićena lozinkom.
  - Preporuka: Promijenite lozinku pri prvom puštanju u rad kako biste spriječili nedopušten pristup FM-Master EGC.
- Posljednjih šest znakova u nazivu mreže (SSID) „Oase FM-Master <xxxxxx>” specifični su za uređaj i fiksno su zadani.
- InScenio FM-Master EGC po zadanom ima zaporku „oase1234”.



Upotrijebljeni simboli mogu odstupati od simbola na pametnom telefonu / tabletu.

iOS                      Android



Učinite sljedeće:

1. Otvorite postavke.



2. Odaberite i aktivirajte WIFI.

3. Na popisu mreža odaberite „Oase FM-Master <xxxxxx>”.

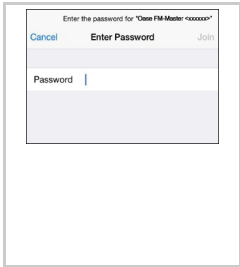

4. Unesite zaporku za WIFI i odaberite „Spoji se”.

– Uspostavit će se veza s uređajem InScenio FM-Master EGC .

– Nakon uspješnog spajanja pored naziva mreže prikazat će se „Spojeno” (Android) ili „✓” (iOS).

– Ostale su WIFI veze deaktivirane.

5. Pokrenite aplikaciju OASE „FM-Master”.

– Aplikacija će automatski odabrati jezik operacijskog sustava. Ako aplikacija ne podržava taj jezik, namjestit će se engleski jezik.

– Pri uspostavljanju prve veze s InScenio FM-Master EGC treba odrediti zaporku uređaja kako bi InScenio FM-Master EGC bio zaštićen od neovlaštenog pristupa.

– Zapamtite zaporku uređaja jer će biti potrebna za dodavanje InScenio FM-Master EGC u OASE Cloud.

## Poslužni elementi aplikacije



Uključivanje i isključivanje utičnica.

• Dodirnite simbol kako biste uključili ili isključili utičnicu.

• Simbol se može personalizirati fotografijom. Dodirnite simbol i držite 2 sekunde da biste aktivirali funkciju kamere i izradili fotografiju.

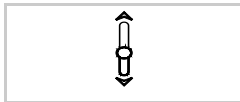

Klizni regulator za prigušivanje.

• Dodirnite gumb kliznog regulatora i pomaknite ga kako biste prigušili priključeni uređaj.

– Funkcija je dostupna za utičnicu 4 i kompatibilne uređaje OASE.

– Funkcija je dostupna za EGC uređaje u EGC mreži.



Odaberite prethodni ili sljedeći prozor.

• Dodirnite simbol da biste odabrali drugi prozor.



Početna

• Otvorite početnu stranicu.



Vremenski brojač

• Vremenski uklopni sat za zasebno namještanje vremena uključivanja i isključivanja za svaku utičnicu.



Moji uređaji

• Dodavanje i upravljanje uređajima OASE s daljinskim upravljanjem.



Postavke

• Prikazivanje informacija o uređaju.

• Promjena naziva mreže (SSID) i lozinke.

• Provođenje ažuriranja firmvera.



Status WIFI veze

• NA MREŽI: Pametni telefon / tablet povezan je s uređajem FM-Master EGC.

• IZVAN MREŽE: Pametni telefon / tablet nije povezan s uređajem FM-Master EGC.

## **AVERTIZARE**

- Acest aparat poate fi folosit de către copii începând cu 8 ani și peste, precum și persoane cu deficiențe psihice, senzoriale sau abilități mentale, ori cu experiență redusă și cu cunoștințe reduse, dacă sunt supravegheate sau au fost instruite în ceea ce privește utilizarea sigură a aparatului și au înțeles pericolele rezultate.
- Copiii nu au voie să se joace cu aparatul.
- Este interzisă curățarea și întreținerea curentă de către copii fără supraveghere.
- Aparatul trebuie să dispună de un sistem de protecție împotriva curenților vagabonzi cu o eroare de calcul a curentului de maxim 30 mA.
- Conectați aparatul numai dacă datele electrice ale aparatului coincid cu cele ale instalației de alimentare cu curent. Datele aparatului sunt menționate pe plăcuța cu date tehnice de pe aparat, de pe ambalaj sau din prezentele instrucțiuni.
- Pericol de deces sau de accidente grave prin electrocutare! Înainte de a băga mâna în apă, deconectați de la rețea toate aparatele aflate în apă.
- Înainte de a lucra la aparat scoateți fișa de alimentare din priză.
- Nu introduceți aparatul niciodată în apă sau în alte lichide.
- Nu utilizați aparatul în cazul în care cablurile electrice sau carcasa sunt deteriorate.

### **Indicații de securitate**

#### **Instalație electrică conform normelor**

- Instalațiile electrice trebuie să respecte normele firmelor naționale de montaj, lucrările fiind efectuate numai de către un electrician specializat.
- O persoană este considerată electrician specializat în cazul în care, ca urmare a instruirii de specialitate, a cunoștințelor și a experiențelor are capacitatea și dreptul să aprecieze și să efectueze lucrările care îi sunt încredințate. Lucrările efectuate în calitate de specialist includ și identificarea pericolelor posibile și respectarea normelor, prevederilor și dispozițiilor regionale și naționale.
- Pentru întrebări și probleme, vă rugăm să vă adresați unui electrician specializat.
- Protejați conectorii împotriva umidității.

### Funcționare sigură

- Se recomandă exploatarea cu capota de protecție pusă. Astfel, aparatul este protejat în plus și împotriva intemperiilor.
- După utilizare, separați de la InScenio FM-Master EGC aparatele conectate care ar putea cauza pericole, pentru a preveni pornirea neintenționată a acestora. De exemplu:
  - Aparate care emană căldură.
  - Aparate cu părți expuse, mobile care cauzează răniri, precum cuțite sau ferăstraie electrice.
- Nu utilizați InScenio FM-Master EGC împreună cu aparatele medicale.
- Nu purtați sau nu trageți aparatul prin prindere de cablul electric.
- Pozăți cablurile protejate împotriva deteriorărilor și aveți grijă ca nimeni să nu cadă peste acestea.
- Nu utilizați prize multiple.
- Efectuați la aparat numai lucrările care sunt descrise în aceste instrucțiuni. În cazul în care problemele nu pot fi soluționate, adresați-vă unui punct de service autorizat sau, în caz de incertitudine, producătorului.
- Nu efectuați niciodată modificări tehnice asupra aparatului.
- Utilizați pentru acest aparat numai piese de schimb și accesorii originale.
- În cadrul transferului de date cu ajutorul OASE Cloud, pot apărea costuri suplimentare, prin serviciile online oferite de terți.

### Indicații privind acest scurt îndrumător

Bun venit la OASE Living Water. Ați făcut o alegere excelentă InScenio FM-Master EGC cumpărând produsul.

Înainte de prima folosire a aparatului, citiți cu atenție manualul și familiarizați-vă cu aparatul. Toate lucrările la și cu acest aparat pot fi efectuate numai conform manualul de față.

Respectarea indicațiilor privind securitatea este obligatorie, în scopul unei utilizări corecte și sigure.

Păstrați cu grijă acest manual. În cazul schimbării proprietarului, vă rugăm să dați acest manual mai departe.



#### INDICAȚIE

Instrucțiunile de utilizare conțin descrierea completă a aparatului.

- Instrucțiunile de utilizare pot fi descărcate în format PDF de pe [www.oase-livingwater.com](http://www.oase-livingwater.com).

### Indicații de avertizare din prezentele instrucțiuni

Indicațiile de avertizare din acest manual sunt clasificate prin cuvinte semnal care afișează gradul de pericolitate.



#### AVERTIZARE

- Desemnează o situație potențial periculoasă.
- În cazul nerespectării pot urma accidente mortale sau vătămări dintre cele mai grave.



#### INDICAȚIE

Informații care servesc la o înțelegere mai bună sau la prevenirea posibilelor prejudicii materiale sau asupra mediului.

### Referințe din prezentele instrucțiuni

A Referire la o figură, de. ex. figura A.

→ Referire la un alt capitol.

### Conținutul livrării

<input type="checkbox"/> A	Cantitate	Descriere
1	1	InScenio FM-Master EGC
2	1	Carcasă de protecție
3	1	Pilon pentru pământ
4	1	Antenă WIFI
5	1	Știft service, pentru resetarea la reglajul din fabricație
6	1	Rezistență terminală pentru rețeaua EGC

## Descrierea produsului

### Descrierea funcțiilor

InScenio FM-Master EGC este un controler de dispozitiv cu o rețea locală fără fir (WIFI). Aparatele conectate sunt comandate prin intermediul Smartphone-ului sau unei tablete, prin aplicația OASE Easy Control.

Proprietăți:

- Patru prize comutabile, dintre care una este reglabilă.
- Fiecare priză cu contor temporizat integrat poate fi comandată timp de 24 de ore.
- Pot fi integrate până la 10 aparate OASE cu emițător portabil și pot fi comandate prin aplicație.
- Posibilitatea de conectare pentru dispozitive compatibile EGC.
  - Easy Garden Control System (EGC) oferă în grădină și la iaz posibilități de comandă confortabile și garantează confort ridicat și siguranță.
  - Informații referitoare la EGC și la opțiunile acestuia sunt disponibile la [www.oase-livingwater.com/egc-start](http://www.oase-livingwater.com/egc-start).
- Cu InScenio FM-Master EGC Cloud dispozitivele compatibile cu EGC pot fi controlate de oriunde prin intermediul portalului web OASE. Portalul web este disponibil la <https://egccloud.oase-livingwater.com>.
- Capacul de protecție împotriva ploii asigură utilizarea pe tot anul.

### Utilizarea în conformitate cu destinația

InScenio FM-Master EGC, denumit în continuare „aparat”, va fi utilizat exclusiv după cum urmează:

- Funcționare numai ca distribuitor de alimentare electrică pentru produse OASE adecvate.
- Funcționare numai la temperaturi ambiante de -20 °C ... +45 °C.
- Operarea cu respectarea datelor tehnice.

### Amplasarea și racordarea



**ATENȚIE!** Tensiune electrică periculoasă.

**Posibile urmări:** Deces sau vătămări grave.

**Măsuri de protecție:**

- Exploatați aparatul numai cu capota de protecție.
- Instalați aparatul într-un loc ferit de inundații la o distanță de cel puțin 2 m față de apă.

### Racordarea antenei

Procedați după cum urmează:

C

1. Scoateți dopul și strângeți antena.
2. Aliniați antena.

### Amplasarea aparatului

Procedați după cum urmează:

B

- Montați aparatul la o distanță de minim 2 m de marginea iazului.

D

1. Demontați capacul de protecție de la nivelul aparatului.
2. Introduceți pilonul pentru pământ până la aprox. ¾ din lungimea sa în pământ.
3. Împingeți aparatul pe pilonul pentru pământ.
4. Introduceți pilonul pentru pământ cu aparatul cu toată lungimea sa în pământ.
5. Verificați stabilitatea.

### Racordarea alimentării cu curent

Procedați după cum urmează:

E

Variantă de aparat cu fișă de rețea:

- Împingeți cuplajul cablului de rețea pe ștecărul aparatului.

F

Variantă de aparat cu cablu de rețea:

- Racordați aparatul la rețeaua electrică.
  - Numai un electrician poate efectua lucrările la rețeaua electrică.
  - Respectați alocarea contactelor de pe banda de pe cablu de rețea.
  - Montați firele numai cu manșoane.

### Racordarea aparatului EGC

Important pentru o legătură sigură și o rețea EGC fără defecțiuni este fixarea corectă a conectorului.

Pentru racordare este necesar cablul de legătură EGC.

- Cablul de legătură EGC este disponibil ca accesoriu în lungimile 2,5 m (47038), 5 m (47039) și 10 m (47040).

Procedați după cum urmează:

G, H

1. Îndepărtați rezistența terminală de la aparat.
2. Cuplați conectorul și asigurați-l cu cele două șuruburi (max. 2.0 Nm).
  - Garnitura din cauciuc trebuie să fie curată și să se potrivească perfect.
  - Înlocuiți garnitura din cauciuc deteriorată.
3. La ultimul aparat din rețeaua EGC îndepărtați capacul de protecție EGC-OUT, cuplați rezistența terminală și asigurați-o cu cele două șuruburi (max. 2.0 Nm).
  - La ultimul dispozitiv din rețeaua EGC nu trebuie să fie conectat un cablu de legătură EGC la EGC-OUT, ci o rezistență terminală EGC, astfel încât rețeaua EGC să fie încheiată corect.
  - Echipamentul livrat pentru InScenio FM-Master EGC sau InScenio EGC Controller conține întotdeauna o rezistență terminală EGC.



### INDICAȚIE

Alte indicații pentru operarea și integrarea în sistemul EGC, vă rugăm să extrageți din manualul de folosire a FM Master EGC la <http://www.oase-livingwater.com/egc-start>.

### Conectați echipamentele la distribuitorul de energie electrică

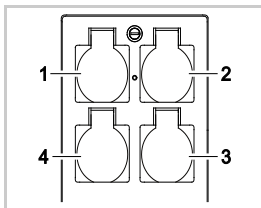

- 1 Priză 1, conectabilă (max. 10 A/2000 W)
- 2 Priză 2, conectabilă (max. 10 A/2000 W)
- 3 Priză 3, conectabilă (max. 10 A/2000 W)
- 4 Priză 4, conectabilă și cu posibilitate de reglare a intensității (40 W...320 W)

**Indicație:** Nu depășiți sarcina totală a aparatului de 16 A/3600 W!

Procedați după cum urmează:

1. Selectați priza adecvată (vezi imaginea de sus) și introduceți fișa de rețea a aparatului în priză.
  - Verificați, dacă este admisă conectarea aparatului la această priză. În acest scop, citiți instrucțiunile de utilizare ale aparatului care trebuie conectat.
  - Echipamentele alimentare cu energie electrică prin intermediul unui transformator nu pot fi conectate la prizele cu intensitate reglabilă.
  - Echipamentele EGC nu pot fi conectate la o priză cu intensitate reglabilă, în caz contrar acestea vor fi deteriorate.

I

2. Așezați capacul de protecție.

## Punerea în funcțiune

Operarea se realizează prin intermediul aplicației OASE „Easy Control” de pe smartphone/tabletă. Punerea în funcțiune se efectuează în această ordine:

1. Instalați aplicația Easy Control. (→ Instalați aplicația „OASE Easy Control”)
2. Conectați InScenio FM-Master EGC la rețeaua electrică.
3. Realizați conexiunea WIFI.

Smartphone-ul/tableta se pot conecta în două moduri (WIFI) cu InScenio FM-Master EGC :

- Smartphone-ul/tableta și InScenio FM-Master EGC sunt conectate prin intermediul unui router WIFI. (→ Realizați conexiunea cu router-ul WIFI (router/mod Cloud))
- Smartphone-ul/tableta și InScenio FM-Master EGC sunt interconectate direct. (→ Realizarea conexiunii directe WIFI (Mod punct de acces))

LED-ul de pe InScenio FM-Master EGC indică respectivul regim de funcționare. (→ Afișarea regimului de funcționare)

## Afișarea regimului de funcționare

A

LED-ul de pe dispozitiv indică starea de funcționare a InScenio FM-Master EGC.

Culoare LED	Stare LED	Descriere
–	Stins	InScenio FM-Master EGC este deconectat
Verde	Luminează	InScenio FM-Master EGC este pregătit pentru funcționare și în modul punct de acces
	Se aprinde intermitent repede	WPS este activat, InScenio FM-Master EGC așteaptă datele de acces ale routerului
	Clipește rar (2 secunde aprins, 1 secundă stins)	InScenio FM-Master EGC este pregătit pentru funcționare și conectat la router
Galben	Luminează	InScenio FM-Master EGC pornește sau se află în modul Actualizare
	Se aprinde intermitent repede	Se efectuează actualizarea firmware
	Clipește rar (2 secunde aprins, 1 secundă stins)	InScenio FM-Master EGC caută conexiunea cu routerul
Roșu	Clipește	Eroare Remediere: <ul style="list-style-type: none"> <li>• Separați alimentarea cu curent, așteptați 10 secunde, refaceți alimentarea cu curent</li> <li>• InScenio FM-Master EGC resetați la setările din fabrică</li> <li>• Efectuați actualizarea firmware</li> </ul>

## Instalați aplicația „OASE Easy Control”

iOS

Android

Procedați după cum urmează:



1. Deschideți Google Play sau App Store.
2. Căutați și instalați aplicația „OASE Easy Control”.
  - Urmați instrucțiunile pe parcursul instalării.
3. Confirmați interogările privind accesul la datele interne ale aparatului.
  - Dacă accesul este permis, se pot crea fotografii individuale ale produsului pentru notația prizelor.
  - Interogarea se realizează pe parcursul instalării (Android) sau la executarea aplicației (iOS).

După instalarea în mod reușit, aplicația este afișată pe display.



## Realizați conexiunea cu router-ul WIFI(router/mod Cloud)

Condiția necesară:

- Raza de acțiune WIFI între router și InScenio FM-Master EGC nu este mai mare de 80 m, în condiții de lipsă a surselor perturbatoare și de vizibilitate liberă.

### Conectarea via WPS, prin intermediul apăsării butonului

Prin WPS (WIFI Protected Setup) se realizează o conexiune sigură prin apăsarea butonului, atât la router-ul WIFI, cât și la FM-Master EGC.

- Introducerea SSID și a parolei se anulează.
- Router-ul WIFI trebuie să suporte WPS.

Procedați după cum urmează:

Pe router:

1. Apăsați tasta WPS de pe router, pentru a activa WPS.
  - Respectați indicațiile din manualul de utilizare a router-ului.
  - WPS este activ numai un timp limitat. În acest timp, activați WPS pe InScenio FM-Master EGC.

J

Pe InScenio FM-Master EGC:

2. Introduceți știftul service în deschizătura dintre cele două prize de sus până când se face simțită o rezistență. Tasta service este atinsă.
3. Pentru a activa WPS, apăsați scurt tasta service (max. 2 secunde).
  - LED-ul este aprins în lumină verde și clipește des.
  - WPS rămâne activ 2 minute.
  - Conexiunea este realizată, dacă LED-ul clipește rar, în lumină verde (2 secunde aprins, 1 secundă stins).

Pe Smartphone/tabletă:

4. Realizați conexiunea cu router-ul WIFI.
5. Porniți aplicația „OASE Easy Control”.
  - InScenio FM-Master EGC poate fi controlat acum prin intermediul aplicației „OASE Easy Control”.

### Realizarea conexiunii directe WIFI (Mod punct de acces)

Raza de acțiune WIFI între Smartphone/tabletă și FM-Master poate fi de până la 80 m, în condiții de lipsă a surselor perturbatoare și de vizibilitate liberă.

- Numele rețelei (SSID) ① și parola standard ② se află pe autocolanțul de lângă plăcuța indicatoare de pe FM-Master EGC.
- Legătura este codată și asigurată printr-o parolă.
  - Recomandare: Schimbați parola la prima punere în funcțiune, pentru a preveni accesul neautorizat la FM-Master EGC.



**SN:1234567898765432**

FM-Master Version: V2.0

Default Firmware: V02.01

Network Name (SSID):

Oase FM-Master xxxxxx ①

Password: oase1234 ②

- Ultimele șase caractere de la numele rețelei (SSID) „Oase FM-Master <xxxxxx>” sunt specifice aparatului și prestabilite fix.
- InScenio FM-Master EGC are de la setarea din fabrică parola „oase1234”.

Simbolurile utilizate pot diferi de simbolurile de pe Smartphone/tabletă.

iOS                      Android

Procedați după cum urmează:



1. Deschideți setările.



2. Selectați și activați WIFI.

3. Selectați din lista de rețele „Oase FM-Master <xxxxxx>”.

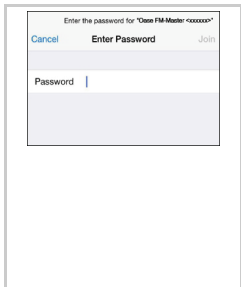

4. Introduceți parola WIFI și selectați „Realizare legătură”.

- Se stabilește legătura la InScenio FM-Master EGC .
- În cazul stabilirii cu succes a legăturii, sub numele rețelei va fi afișat „Legătură stabilită” (Android) sau un „✓” (iOS).
- Celelalte legături WIFI sunt dezactivate.

5. Porniți aplicația Oase „FM-Master”.

- Aplicația selectează automat limba sistemului de operare. Dacă aplicația nu acceptă limba, se setează limba engleză.
- Când se stabilește prima conexiune cu InScenio FM-Master EGC, trebuie să fie setată o parolă pentru dispozitiv, pentru a proteja InScenio FM-Master EGC de acces neautorizat.
- Reineți parola dispozitivului, deoarece este, de asemenea, necesar să o adăugați la InScenio FM-Master EGC OASE-Cloud.

### Elementele de operare ale aplicației

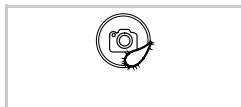

Pornirea și oprirea prizelor.

- Atingeți simbolul, pentru a conecta sau a deconecta priza.
- Simbolul poate fi personalizat cu o poză. Atingeți simbolul pentru 2 secunde, pentru a activa funcția Cameră și a face o poză.

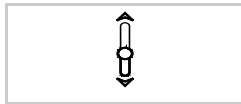

Cursor pentru reglare.

- Atingeți butonul cursorului și împingeți pentru a regla intensitatea aparatului conectat.
  - Funcția este disponibilă pentru priza 4 și aparatele compatibile OASE.
  - Funcția este disponibilă pentru aparatele EGC din rețeaua EGC.



Selectați fereastra precedentă sau fereastra următoare.

- Apăsăți pe simbol, pentru a selecta altă fereastră.



Home

- Apelați pagina de start.

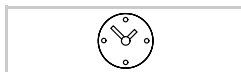

Timer

- Contor, pentru a seta separat timpii de conectare și de deconectare pentru fiecare priză.

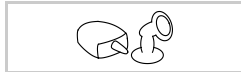

Aparatele mele

- Adăugați și comandați aparatele OASE cu telecomandă.

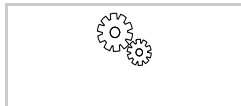

Settings

- Afișați informațiile despre aparat.
- Modificați numele rețelei (SSID) și parola.
- Efectuați actualizarea Firmware-ului.



Starea conexiuni WIFI

- ONLINE: Smartphone/tableta sunt conectate cu FM-Master EGC.
- OFFLINE: Smartphone/tableta nu sunt conectate cu FM-Master EGC.

## ПРЕДУПРЕЖДЕНИЕ

- Този уред може да се използва от деца от 8 -годишна възраст и нагоре, както и от хора с намалени физически, сензорни или умствени възможности или такива, които нямат опит и познания, само ако са наблюдавани или инструктирани за безопасната употреба и разбират произтичащите от това опасности.
- Децата не играят с уреда.
- Почистването и поддръжката не трябва да се извършват от деца без надзор.
- Уредът трябва да е обезопасен със защитно съоръжение за ток на утечка с номинален ток на утечка от максимум 30 mA.
- Свържете уреда само ако електрическите данни на уреда и електрозахранването съвпадат. Данните за уреда се намират върху заводската табела на корпуса му, върху опаковката или в настоящото ръководство.
- Възможни са смърт или тежки наранявания от токов удар! Преди да бъркате във водата изключете цялото електрическо оборудване във водата от електрическата мрежа.
- Преди работа по уреда извадете щепсела от контакта.
- Никога не потапяйте уреда във вода или други течности.
- Не използвайте уреда, ако електрическите проводници или корпусът са повредени.

### Указания за безопасност

#### Електрическо инсталиране съгласно предписанията

- Електрическите инсталации трябва да отговарят на националните разпоредби за изграждане и могат да се правят само от електротехник.
- Дадено лице се счита за електротехник, ако е квалифицирано и упълномощено въз основа на своето професионално образование, познания и опит да оценява и извършва възложената му работа. Работата като специалист обхваща също разпознаването на възможни опасности и спазването на действащите регионални и национални стандарти, предписания и разпоредби.
- При въпроси и проблеми се обръщайте към електроспециалист.
- Пазете щепселните съединения от навлизане на влага.

## Безопасна работа

- Препоръчва се експлоатация със сложен защитен капак. Така уредът е допълнително защитен от външни атмосферни влияния.
- След използване на InScenio FM-Master EGC разединете свързаните уреди, от които може да възникнат опасности, за да предотвратите неволно включване. Например:
  - Уреди, които създават топлина.
  - Уреди с отворени, подвижни части, които могат да предизвикат наранявания, напр. електрически ножове или триони.
- Не използвайте InScenio FM-Master EGC във връзка с медицински уреди.
- Не използвайте електрическия проводник за пренасяне на уреда и не го дърпайте.
- Полагайте проводниците по начин, който ги предпазва от увреждания и не позволява спъване в тях.
- Не използвайте разклонителни контактни кутии.
- Извършвайте само работи по уреда, които са описани в това ръководство. Ако проблемите не могат да бъдат отстранени, обърнете се към упълномощен филиал на клиентската служба, а при съмнения – към производителя.
- Не извършвайте технически промени по уреда.
- За уреда използвайте само оригинални резервни части и приспособления от окомплектовката.
- При обмен на данни с OASE Cloud могат да възникнат допълнителни разходи поради онлайн услуги на трети страни.

## Инструкции към настоящото ръководство

Добре дошли в OASE Living Water. С покупката на продукта InScenio FM-Master EGC Вие направихте добър избор.

Преди първото използване на уреда внимателно прочетете Ръководството и се запознайте с уреда. Всички работи по този уред трябва да бъдат извършвани само съобразно приложеното ръководство.

Непременно спазвайте инструкциите за безопасност за правилното и безопасно ползване.

Съхранявайте грижливо това ръководство. При смяна на собственика, моля предайте и ръководството.



### УКАЗАНИЕ

Ръководството за употреба съдържа пълно описание на уреда.

- На [www.oase-livingwater.com](http://www.oase-livingwater.com) ръководството за употреба (PDF) е на разположение за изтегляне.

## Предупреждения в това ръководство

Предупредителните указания в това ръководство са класифицирани със сигнални думи, които показват степента на опасността.



### ПРЕДУПРЕЖДЕНИЕ

- Обозначава възможна опасна ситуация.
- При несъблюдаване последствията могат да бъдат смърт или тежко нараняване.



### УКАЗАНИЕ

Информация, служеща за по-доброто разбиране или за предотвратяването на евентуални имуществени щети или щети за околната среда.

## Препратки в това ръководство

А Препратка към фигура, напр. фигура А.

→ Препратка към друга глава.

## Размер на доставката

<input type="checkbox"/> А	Брой	Описание
1	1	InScenio FM-Master EGC
2	1	Предпазен капак
3	1	Стойка за забиване в земята
4	1	WiFi-антена
5	1	Сервизен щифт, за връщане към фабрична настройка
6	1	Крайно съпротивление за EGC-мрежа

## Описание на продукта

### Описание на функциите

InScenio FM-Master EGC е управление на устройство с безжична локална мрежа (WIFI). Свързаните уреди се управляват чрез смартфон или таблет с приложението „OASE Easy Control“.

Характеристики:

- Четири превключваеми контактни кутии, от които едната е с регулиране на яркостта.
- Всяка контактна кутия с интегриран таймер може да се управлява 24 часа.
- Допълнително могат да се интегрират до 10 OASE-уреди и да се управляват чрез приложението.
- Възможност за свързване на крайни устройства, съвместими с EGC.
  - (Easy Garden Control System (EGC)) предлага в градината и езерото удобни възможности за управление и гарантира голямо удобство и сигурност.
  - Информация за EGC и неговите възможности ще намерите на [www.oase-livingwater.com/egc-start](http://www.oase-livingwater.com/egc-start).
- С помощта на InScenio FM-Master EGC Cloud съвместимите с EGC крайни устройства могат да бъдат контролирани отвсякъде чрез уеб портала на OASE. Уеб порталът е достъпен на адрес <https://eqcloud.oase-living-water.com>.
- Капак като защита срещу водни пръски дава възможност за целогодишна употреба.

### Употреба по предназначение

InScenio FM-Master EGC, по-нататък наричан „Уредът“, може да се използва само както е описано по-долу:

- Експлоатация само като разпределител на електрозахранване за подходящи OASE-продукти.
- Експлоатация само с вода при околна температура от -20 °C ... +45 °C.
- Експлоатация при спазване на техническите данни.

## Монтаж и свързване



**ВНИМАНИЕ!** Опасно електрическо напрежение.

**Възможни последствия:** Смърт или тежки наранявания.

**Предпазни мерки:**

- Работете с уреда само със сложен защитен капак.
- Монтирайте уреда като избегнете всяка опасност от наводнение на разстояние минимум 2 m от водата.

### Свързване на антената

Процедирайте по следния начин:

C

1. Махнете тапите и завинтете антената.
2. Нивелирайте антената.

### Инсталиране на уреда

Процедирайте по следния начин:

B

- Поставете уреда на най-малко 2 m разстояние от края на езерото.

D

1. Свалете защитния капак от уреда.
2. Забийте заземителния прът до около ¾ от неговата дължина в земята.
3. Нахлузете уреда върху пръта.
4. Забийте заземителния прът в пода с цялата му дължина като го натискате с уреда.
5. Проверете устойчивостта.

### Свързване на електрозахранването

Процедирайте по следния начин:

E

Вариант на уреда с щепсел за електрозахранване:

- Избутайте куплунга на електрозахранващия кабел върху щепсела на уреда.

F

Вариант на уреда с електрозахранващ кабел:

- Свържете уреда към електрическата мрежа.
  - Работи по електрическата мрежа трябва да се извършват само от електротехник.
  - Спазвайте разпределението на изводите на маркировката на електрозахранващия кабел.
  - Поставете на жилата на кабела накрайници.

### Свързване на съвместим с EGC уред

Важно за сигурната връзка и безпроблемната EGC-мрежа е доброто закрепване на щепселите.

За свързването е необходим съединителен кабел EGC

- Съединителният кабел EGC се предлага като принадлежност с дължини 2,5 m (47038), 5 m (47039) както и 10 m (47040).

Процедирайте по следния начин:

G, H

1. Отстранете крайното съпротивление EGC от уреда.
2. Съединете електрическия и фиксирайте с двата винта (макс. 2,0 Nm).
  - Гуменото уплътнение трябва да е чисто и да пасва точно.
  - Подменяйте повредено гумено уплътнение.
3. Свалете предпазната капачка на последния уред в EGC-мрежата EGC-OUT, поставете крайното съпротивление на EGC, така че мрежата да е правилно прекъсната (макс. 2,0 Nm).
  - На този уред от EGC-мрежата трябва да EGC-OUT се постави крайното съпротивление EGC, за да се затвори правилно мрежата EGC.
  - Обхватът на доставката от InScenio FM-Master EGC и InScenio EGC Controller включва крайни съпротивления на EGC.



### УКАЗАНИЕ

Повече указания за обслужването и свързването към EGC-системата вижте в ръководството за използване на FM Master EGC на <http://www.oase-livingwater.com/egc-start>.

### Свържете уреди към разпределителя на електрозахранването

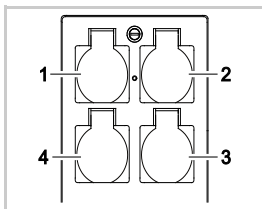

- 1 Контактна кутия 1, превключваема (макс. 10 A / 2000 W)
- 2 Контактна кутия 2, превключваема (макс. 10 A / 2000 W)
- 3 Контактна кутия 3, превключваема (макс. 10 A / 2000 W)
- 4 Контактна кутия 4, превключваема и с регулиране на яркостта (40 W ... 320 W)

**Указание:** Не надвишавайте пълното натоварване на уреда от 16 A / 3600 W!

Процедирайте по следния начин:

1. Изберете подходяща контактна кутия (виж схемата горе) и поставете щепсела на уреда в контактната кутия.
  - Проверете, дали уредът може да се свърже към тази контактна кутия. За целта прочетете ръководството за употреба на уреда, който трябва да бъде свързан.
  - Уреди, които се захранват с електричество от трансформатор, не трябва да се свързват към контактни кутии с регулиране на яркостта.
  - EGC-съвместими уреди не трябва да се свързват към контактни кутии с регулиране на яркостта, тъй като в противен случай те ще бъдат повредени.

I

2. Поставете защитния капак.

## Въвеждане в експлоатация

Управлението се извършва чрез OASE приложението „Easy Control“ на смартфона/таблета. Пускането в експлоатация се извършва в тази последователност:

1. Инсталирайте приложението „Easy Control“ . (→ Инсталирайте App OASE Easy Control /приложението/)
2. Свържете InScenio FM-Master EGC към електрозахранването.
3. Активирайте WIFI връзката.

Смартфонът/таблетът може да се свърже по два начина с InScenio FM-Master EGC (WIFI):

- Смартфонът/таблетът и InScenio FM-Master EGC са свързани чрез безжичен рутер. (→ Осъществяване връзка към WIFI рутера (Router/Cloud-Modus))
- Смартфонът/таблетът и InScenio FM-Master EGC са директно свързани. (→ Осъществяване на директна WIFI връзка (режим Access-Point))

Светодиодът на InScenio FM-Master EGC показва съответното работно състояние. (→ Показание на работното състояние)

### Показание на работното състояние

A

Светодиодът показва експлоатационния статус на устройството InScenio FM-Master EGC .

Цвят на светодиода	Статус на светодиода	Описание
–	Не свети	InScenio FM-Master EGC е изключен
Зелено	Свети	InScenio FM-Master EGC е готов за работа в режим Access Point
	Мига бързо	WPS е активиран, InScenio FM-Master EGC чака за данните за достъп до рутера
	Мига бавно (2 секунди вкл., 1 секунда изкл.)	InScenio FM-Master EGC е готов за работа и е свързан с рутера
Жълт	Свети	InScenio FM-Master EGC стартира или се намира в режим Update
	Мига бързо	Извършва се обновяване на операционната система (Firmware-Update).
	Мига бавно (2 секунди вкл., 1 секунда изкл.)	InScenio FM-Master EGC търси връзка с рутера
Червен	Мига	Грешки Помощ за отстраняване: <ul style="list-style-type: none"> <li>• Изключете електрозахранването, изчакайте 10 секунди, възстановете електрозахранването</li> <li>• InScenio FM-Master EGC върнете към фабрична настройка</li> <li>• Извършете обновяване на операционната система (Firmware-Update)</li> </ul>

### Инсталирайте App OASE Easy Control /приложението/

iOS

Android

Постъпете по следния начин:



1. Отворете Google Play или App Store.
2. Намерете и инсталирайте приложението „OASE Easy Control“.
  - Следвайте инструкциите по време на инсталацията.
3. Потвърдете въпросите за достъпа до данните на уреда.
  - След като се разреши достъпа, могат да се създадат индивидуални продуктови снимки за обозначаването на контактните кутии.
  - Въпросите се задават по време на инсталацията (Android) или при изпълнението на App (iOS).

След успешна инсталация App /приложението/ се появява на дисплея.

## Осъществете връзка към WIFI рутера (Router/Cloud-Modus)

Предпоставка:

- Обхватът на WIFI между рутер и InScenio FM-Master EGC е не повече от 80 m, без източници на смущения и при добра видимост.

### Свързване с натискане на бутон чрез WPS

С WPS (WIFI Protected Setup) се осъществява сигурна връзка с натискане на бутон съответно на WIFI рутера и на FM-Master EGC.

- Отпада въвеждането на SSID и паролата.
- WIFI рутерът трябва да поддържа WPS.

Процедурата по следния начин:

На рутера:

1. натиснете бутона WPS на рутера, за да активирате WPS.
  - Спазвайте данните в ръководството за употреба на рутера.
  - WPS е активен само за ограничено време. През това време активирайте WPS на InScenio FM-Master EGC.

J

На InScenio FM-Master EGC:

2. Поставете щифта за техническо обслужване в отвора между двете горни контактни кутии, докато се усети съпротивление. Сервизният бутон е достигнат.
3. Натиснете за кратко сервизния бутон (макс. 2 секунди), за да активирате WPS.
  - Светодиодът свети в зелено и мига бързо.
  - WPS остава активно 2 минути.
  - Връзката е осъществена, когато светодиодът мига бавно (2 секунди вкл., 1 секунда изкл.).

На смартфона/таблета:

4. Осъществете връзка към WIFI рутера.
5. Стартирайте OASE приложението „OASE Easy Control“.
  - InScenio FM-Master EGC сега може да се контролира чрез приложението "OASE Easy Control."

### Осъществяване на директна WIFI връзка (режим Access-Point)

Обхватът на WIFI връзката между смартфона/таблета и FM-Master може да е до 80 m без източници на смущения и добра видимост.

- Мрежовото име (SSID) ① и стандартната парола ② са върху етикет до типовата табелка на FM-Master EGC.
- Връзката е кодирана и защитена с парола.
  - Препоръка: Променете паролата при първото пускане в експлоатация, за да предотвратите неразрешен достъп до FM-Master EGC.
- Последните шест цифри на името на мрежата (SSID) "Oase FM-Master <xxxxxx>" са специфични за уреда и са зададени фиксирано.
- InScenio FM-Master EGC има във фабричната настройка паролата „oase1234“.





Използваните символи може да се различават от символите на смартфона/таблета.

iOS Android



Постъпете по следния начин:

1. Отворете Настройки.



2. Изберете и активирайте WIFI.

3. От списъка с мрежи изберете „Oase FM-Master <xxxxxx>“.

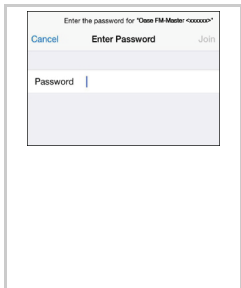

4. Въведете WIFI-паролата и изберете „Свързване“.

– Връзката с InScenio FM-Master EGC се активира.

– При успешна връзка под името на мрежата се появява „Свързан“ (Android) или „✓“ (iOS).

– Другите WIFI-връзки са деактивирани.

5. Стартирайте OASE приложението „FM-Master“.

– Приложението избира автоматично езика на операционната система. Ако App /приложението/ не поддържа езика, се настройва английски.

– При установяване на първата връзка с InScenio FM-Master EGC, трябва да се въведе парола за устройството, с цел предпазване на InScenio FM-Master EGC от неразрешен достъп.

– Запомнете паролата за устройството, защото същата е необходима за да се добави InScenio FM-Master EGC към OASE-Cloud.

#### Командни елементи на App /приложението/

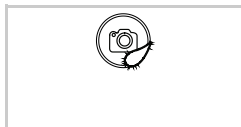

Включване и изключване на контактните кутии.

- Натиснете символа, за да включите или изключите контактната кутия.

- Символът може да бъде персонализиран със снимка. Докоснете символа и задръжте 2 секунди, за да активирате функцията на камерата и да направите снимка.

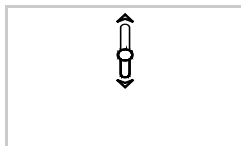

Регулатор за яркостта.

- Докоснете бутона на регулатора и избутайте, за да намалите яркостта на свързания уред.

- Функцията е на разположение за контактна кутия 4 и съвместими OASE-уреди.

- Функцията е на разположение за EGC-уреди в EGC-мрежа.



Изберете предишния или следващия прозорец.

- Натиснете на символа, за да изберете друг прозорец.



Home

- Извикване на стартовата страница.



Таймер

- Таймер за време на включване и изключване, което се настройва отделно за всяка контактна кутия.



Моите уреди

- Присъединяване и управляване на дистанционно управляеми OASE-уреди.

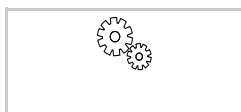

Settings

- Показание на информация за уредите

- Промяна на името на мрежата (SSID) и паролата.

- Извършване на Firmware update.



Състояние на WIFI-връзката

- ONLINE: Смартфонът/таблетът е свързан с FM-Master EGC.

- OFFLINE: Смартфонът/таблетът не е свързан с FM-Master EGC.

Переклад оригіналу короткої інструкції

## ПОПЕРЕДЖЕННЯ

- Діти від 8 років і старше, а також люди з обмеженими фізичними, сенсорними чи психічними можливостями або люди з невеликим досвідом та об'ємом знань можуть користуватись цим приладом, якщо вони при цьому знаходяться під контролем або отримали інструкції по безпечному поводженні з приладом, з повним розумінням всіх небезпек при роботі з ним.
- Діти не можуть гратися з приладом.
- Дітям заборонено чистити чи обслуговувати без належного контролю з боку дорослих.
- Прилад повинен бути захищений за допомогою захисного пристрою від струму ушкодження з максимальним розрахунковим струмом 30 мА.
- Під'єднуйте пристрій лише в тому випадку, якщо електричні характеристики приладу збігаються з характеристиками джерела струму. Дані приладу містяться на заводській табличці, на упаковці або в цій інструкції.
- Ризик смерті або важких травм внаслідок ураження електричним струмом! Перед тим, як занурити руки у воду, відключіть від мережі електроживлення всі пристрої, які знаходяться у воді.
- Перед проведенням робіт на пристрої витягнути вилку з розетки.
- Категорично заборонено занурювати пристрій у воду або іншу рідину.
- Не використовуйте прилад в разі пошкодження електричних з'єднань або корпусу.

### Інструкція з техніки безпеки

#### Електричний монтаж згідно з правилами

- Електромонтаж повинен відповідати національним будівельним інструкціям і виконуватися тільки кваліфікованими електриками.
- Особа вважається кваліфікованим електриком, тільки якщо вона на підставі професійного навчання, знання й досвіду підходить для виконання й оцінки доручених робіт. Спеціаліст також повинен вміти визначати можливі небезпеки, дотримуватися чинних регіональних і національних норм, приписів і положень.
- У разі виникнення питань і проблем звертайтеся до фахівця-електрика.
- Штепсельні роз'єми необхідно захистити від впливу вологи.

## Безпечна робота

- Бажано використовувати пристрій закривши його захисним кожухом. Таким чином пристрій буде захищено від впливу погодних умов.
- Підключені пристрої, які можуть спричинити небезпеку, після використання слід від'єднати від InScenio FM-Master EGC, щоб уникнути випадкового увімкнення. Наприклад:
  - Пристрої, що виділяють тепло.
  - Пристрої з відкрито розташованими, рухомими деталями, які спричиняють травми, наприклад електричні ножі або пилки.
- Не використовувати InScenio FM-Master EGC в поєднанні з медичним обладнанням.
- Забороняється тягнути або нести пристрій за електричні кабелі.
- Кабелі слід прокладати так, щоб захистити їх від uszkodжень і не створювати небезпеку падіння для людей.
- Не використовувати розетки з кількома контактами.
- Проводьте на пристрої тільки ті роботи, які описані в цій інструкції. Якщо проблеми не вдається усунути, зверніться до авторизованого сервісного центру або, в разі сумнівів, до виробника.
- Забороняється змінювати конструкцію пристрою.
- Для пристрою можна використовувати тільки оригінальні запасні частини й оригінальне оснащення.
- При обміні даними з OASE Cloud можуть виникнути додаткові витрати внаслідок онлайн-послуг з боку третьої сторони.

## Вказівки до короткої інструкції

Ми раді, що Ви зацікавились продукцією OASE Living Water. Придбавши дану продукцію InScenio FM-Master EGC, Ви зробили гарний вибір.

Перед першим використанням пристрою ретельно прочитайте інструкцію з експлуатації і ознайомтеся з пристроєм. Всі роботи з пристроєм проводяться лише відповідно до цієї інструкції.

Обов'язково виконуйте вказівки по техніці безпеки для безпечного та правильного користування пристроєм.

Зберігайте цю інструкцію з експлуатації. У випадку зміни власника передайте йому інструкцію.



### ВКАЗІВКА

інструкція з експлуатації містить повний опис приладу.

- За адресою [www.oase-livingwater.com](http://www.oase-livingwater.com) можна завантажити інструкцію з експлуатації (PDF).

## Попередження, що використовуються у цій інструкції з експлуатації

Попереджувальні сигнали в цій інструкції класифікуються за допомогою сигнальних слів, які позначають розмір загрози.



### ПОПЕРЕДЖЕННЯ

- Означає можливо небезпечну ситуацію.
- При недотримання може призвести до смерті або важкої травми.



### ВКАЗІВКА

Інформація, що слугує кращому розумінню або запобіганню можливої шкоди майну чи навколишньому середовищу.

## Примітки, що використовуються у цій інструкції з експлуатації

A Посилання на малюнок, наприклад малюнок А.

→ Посилання на іншу главу.

## Об'єм поставок

<input type="checkbox"/> A	Кількість	Опис
1	1	InScenio FM-Master EGC
2	1	Захисний кожух
3	1	Кронштейн
4	1	Антенна бездротової ЛОМ
5	1	Сервісний контактний вивід для повернення до заводських налаштувань
6	1	Кінцевий опір для EGC мережі

## Опис виробу

### Описання принципу дії пристрою

InScenio FM-Master EGC — це система керування пристроями через бездротову локальну мережу (WIFI). Під'єднаними пристроями можна керувати через смартфон чи планшет із застосунок OASE Easy Control.

Характеристики:

- Чотири штепсельні розетки, що вимикаються, одна з яких регулюється.
- Кожну штепсельну розетку з вбудованим таймером можна налаштувати на 24 години.
- Додатково можна приєднувати й регулювати через застосунок до 10 пристроїв OASE з пультом керування.
- Варіанти підключення EGC-сумісних пристроїв.
  - (Easy Garden Control System (EGC)) пропонує зручні можливості керування в саду та біля ставка і гарантує високий комфорт і безпеку.
  - Інформацію щодо EGC і його можливостей ви знайдете за адресою [www.oase-livingwater.com/egc-start](http://www.oase-livingwater.com/egc-start).
- За допомогою InScenio FM-Master EGC Cloud можна контролювати EGC-сумісні пристрої через веб-портал OASE звідки завгодно. Зайти на веб-портал можна через <https://egcloud.oase-livingwater.com>.
- Використання кришки, що забезпечує постійний захист від бризок води.

### Використання пристрою за призначенням

InScenio FM-Master EGC, надалі «Пристрій», можна використовувати лише так, як описано нижче:

- Прилад призначений для використання лише в якості розподільного щита електроживлення для відповідної продукції OASE.
- Експлуатація допускається тільки за температури навколишнього середовища від -20 °C до +45 °C.
- Експлуатація з дотриманням технічних характеристик.

### Встановлення та підключення



**У В А Г А!** Небезпечна електрична напруга.

**Можливі наслідки:** смерть або важкі травми.

**Запобіжні заходи:**

- Прилад повинен працювати тільки із захисним кожухом.
- Щоб запобігти zalиванню пристрою, його слід встановлювати на відстані не менше 2 м від води.

### Підключення антени

Необхідно виконати наступні дії:

C

1. Зніміть заглушку та прикрутіть антену.
2. Вирівняйте антену.

### Встановлення пристрою

Необхідно виконати наступні дії:

B

- Установіть пристрій на відстані щонайменше 2 м від краю ставка.

D

1. Зніміть з приладу захисний кожух.
2. Установіть кронштейн у землю на  $\frac{3}{4}$  довжини.
3. Перенесіть прилад на кронштейн.
4. Вставте кронштейн із приладом на всю довжину в землю.
5. Перевірте установку на сталість.

### Підключення електроживлення

Необхідно виконати наступні дії:

E

Види приладу зі штекером:

- Вставте муфту кабелю живлення мережі на приладовий штекер.

F

Види приладу з кабелем живлення мережі:

- Приєднайте пристрій до електромережі.
  - Лише кваліфікований електрик може працювати з електромережею.
  - Необхідно дотримуватися розташування рознімних з'єднань на вушці кабелю живлення мережі.
  - Дозволяється замінювати дроти лише з наконечниками.

### Підключення EGC-сумісного пристрою

Важливим для безпечного з'єднання та безперешкодної EGC-мережі є правильне кріплення штекерного з'єднувача.

Для підключення треба з'єднувальний кабель EGC.

- Додатково доступний з'єднувальний кабель EGC з довжиною 2,5 м (47038), 5 м (47039) та 10 м (47040).

Необхідно виконати наступні дії:

G, H

1. Зняти кінцевий резистор EGC на пристрої.
2. Вставити штекерний з'єднувач та зафіксувати обома гвинтами (макс. 2,0 Нм).
  - Гумова прокладка повинна бути чиста і правильно встановлена.
  - Пошкоджену гумову прокладку необхідно замінити.
3. На останньому пристрої в EGC-мережі зняти захисний ковпачок на EGC-OUT, встановити кінцевий резистор EGC і закріпити його за допомогою двох гвинтів (макс. 2,0 Нм).
  - До останнього пристрою у EGC-мережі через EGC-OUT не повинен бути підключений з'єднувальний кабель EGC чи кінцевий резистор EGC, щоб EGC-мережа була правильно замкнута.
  - В комплект поставки InScenio FM-Master EGC чи InScenio EGC Controller входить кінцевий резистор EGC.



### ВКАЗІВКА

Інші вказівки щодо обслуговування та включення в EGC-систему можна взяти з інструкції по використанню FM Master EGC за адресою <http://www.oase-livingwater.com/egc-start>.

### Приєднайте прилад до розподільника електроживлення

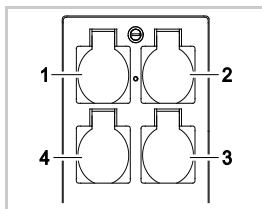

- 1 Штепсельна розетка 1, комутаційна (макс. 10 А/2000 Вт)
- 2 Штепсельна розетка 2, комутаційна (макс. 10 А/2000 Вт)
- 3 Штепсельна розетка 3, комутаційна (макс. 10 А/2000 Вт)
- 4 Штепсельна розетка 4, комутаційна та регульована (40–320 Вт)

**Вказівка:** Загальне навантаження пристрою не повинно перевищувати 16 А/3600 Вт!

Необхідно виконати наступні дії:

1. Оберіть відповідну штепсельну розетку (дивіться зображення вище) і вставте штекер пристрою в розетку.
  - Переконайтеся, що пристрій можна приєднати до цієї штепсельної розетки. Для цього прочитайте керівництво з експлуатації пристрою, який необхідно підключити.
  - Пристрої, живлення до яких подається через трансформатор, забороняється підключати до регульованих штепсельних розеток.
  - Пристрої, що використовуються в EGC-мережах, забороняється підключати до регульованих штепсельних розеток, оскільки це може пошкодити ці пристрої.

I

2. Встановіть захисний кожух.

## Уведення в експлуатацію

Обслуговування здійснюється через застосунок OASE «Easy Control», встановлений на смартфоні/планшеті. Введення в експлуатацію виконується в такому порядку:

1. Встановити застосунок «Easy Control». (→ Встановлення застосунку «OASE Easy Control»)
2. Під'єднати InScenio FM-Master EGC до електромережі.
3. Встановити підключення до бездротової мережі WIFI.

Підключити смартфон/планшет до InScenio FM-Master EGC можна двома способами (WIFI):

- Підключити смартфон/планшет до InScenio FM-Master EGC за допомогою WIFI-маршрутизатора. (→ Підключення до маршрутизатора WIFI (режим маршрутизатора/хмара))
- Напрямку підключити смартфон/планшет до InScenio FM-Master EGC. (→ Встановлення прямого підключення до бездротової мережі (режим бездротової точки доступу))

Світлодіодний індикатор на InScenio FM-Master EGC показує режим роботи пристрою. (→ Повідомлення про робочий режим)

## Повідомлення про робочий режим

А

Індикатор на пристрої показує робочий режим InScenio FM-Master EGC.

Колір індикатора	Статус індикатора	Опис
–	Не світиться	InScenio FM-Master EGC вимкнено
Зелений	Світиться	InScenio FM-Master EGC готова до використання та перебуває в режимі бездротової точки доступу.
	Швидко блимає	WPSактивовано, InScenio FM-Master EGC очікує дані маршрутизатора для підключення до мережі
	Повільно блимає (горить 2 секунди з інтервалом в 1 секунду)	InScenio FM-Master EGC готова до використання та з'єднана з маршрутизатором.
Жовтий	Світиться	InScenio FM-Master EGC вмикається або перебуває в режимі оновлення
	Швидко блимає	Оновлюється вбудоване програмне забезпечення
	Повільно блимає (горить 2 секунди з інтервалом в 1 секунду)	InScenio FM-Master EGC намагається з'єднатися з маршрутизатором
Червоний	Блимає	Несправність Усуення: <ul style="list-style-type: none"> <li>• Від'єднати електроживлення, зачекати 10 секунд, знову під'єднати до електромережі</li> <li>• Скинати налаштування InScenio FM-Master EGC до заводських</li> <li>• оновити вбудоване програмне забезпечення</li> </ul>

## Встановлення застосунку «OASE Easy Control»

iOS

Android

Виконати такі дії:



1. Відкрити Google Play або App Store.



2. Знайти та встановити застосунок «OASE Easy Control».
  - Під час установлення дотримуватися інструкцій.
3. Підтвердити запит на доступ до даних всередині пристрою.
  - Якщо доступ дозволено, для позначення штепсельних розеток можна створити окремі фотографії виробу.
  - Запит виконується під час установки (Android) або під час запуску застосунку (iOS).

Після успішного встановлення застосунків з'явиться на дисплеї.

## Підключення до маршрутизатора WIFI (режим маршрутизатора/хмара)

Умова:

- Радіус дії з'єднання через бездротову мережу між маршрутизатором та InScenio FM-Master EGC становить не більш 80 м, без джерел перешкод і за повної видимості.

### За допомогою WPS, натиснувши відповідну кнопку

Натиснувши відповідну кнопку, можна встановити безпечне з'єднання між WIFI роутером та пристроєм FM-Master EGC за допомогою WPS (WIFI Protected Setup, безпечне налаштування бездротової мережі).

- При цьому не потрібно вводити SSID та пароль.
- WIFI роутер повинен підтримувати WPS.

Необхідно виконати наступні дії:

На маршрутизаторі:

1. Натиснути кнопку «WPS» для активації WPS.
  - Слід дотримуватися положень інструкції з обслуговування маршрутизатора.
  - WPS активується лише на певний проміжок часу. Протягом цього проміжку часу активувати WPS на InScenio FM-Master EGC.

□ J

На InScenio FM-Master EGC:

2. Вставити сервісний штифт в отвір між двома верхніми штепсельними розетками до відчутного опору. Досягнута сервісна кнопка.
3. Коротко натиснути сервісну кнопку (макс. 2 секунди), щоб активувати WPS.
  - Світлодіодний індикатор горить зеленим і швидко блимає.
  - WPS 2 хвилини залишається активним.
  - Якщо світлодіодний індикатор повільно блимає зеленим (горить 2 секунди з інтервалом в 1 секунду), з'єднання встановлено.

На смартфоні/планшеті:

4. Встановити підключення до маршрутизатора WIFI.
5. Запустити застосунок «OASE Easy Control».
  - Тепер можна здійснювати керування пристроєм InScenio FM-Master EGC за допомогою застосунку "OASE Easy Control".

### Встановлення прямого підключення до бездротової мережі (режим бездротової точки доступу)

Радіус дії з'єднання через бездротову мережу між роутером та FM-Master становить не більше 80 м, без джерел перешкод і за повної видимості.

- Ім'я мережі (SSID) ① та стандартний пароль ② знаходяться на наклейці поряд з заводською табличкою на FM-Master EGC.
- З'єднання зашифровано й захищено паролем.
  - Рекомендація: Змінити пароль при першому введенні в експлуатацію, щоб завадити недозволеним доступу до FM-Master EGC.



- Останні шість знаків імені мережі (SSID) "Oase FM-Master <xxxxxx>" є специфічними для пристрою і прив'язані до нього.
- Відповідно до заводських налаштувань для InScenio FM-Master EGC встановлено пароль «oase1234».

Використані символи можуть відрізнятися від символів на вашому смартфоні/планшеті.



Виконати такі дії:

1. Перейти до налаштувань.
2. Обрати та активувати бездротову мережу WIFI.
3. Обрати «Oase FM-Master <xxxxxx>» з переліку доступних мереж.



4. Ввести пароль для WIFI та обрати «Підключитися».
  - Буде встановлено підключення до InScenio FM-Master EGC .
  - Якщо підключення виконано успішно, під назвою мережі відобразиться «Підключено» (Android) або «✓» (iOS).
  - Інші з'єднання WIFI не активовано.
5. Запустити застосунок OASE «FM-Master».
  - Додаток автоматично обирає мову операційної системи. Якщо застосунок не підтримує мову, буде встановлено англійську.
  - Під час першого з'єднання з InScenio FM-Master EGC потрібно встановити пароль для InScenio FM-Master EGC запобігання несанкціонованому доступу.
  - Запам'ятати пароль для пристрою, оскільки він потрібен для додавання InScenio FM-Master EGC у хмару OASE.

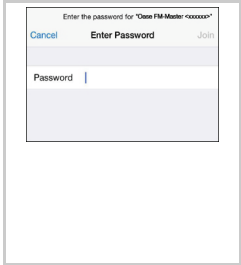

### Елементи управління додатку



Увімкнення та вимкнення штепсельних розеток.

- Для вмикання чи вимикання штепсельної розетки доторкнутися до символу.
- Символ можна розпізнати з фотографії. Натисніть на символ та утримуйте його протягом 2 секунд, щоб активувати функцію камери та зробити фотографію.

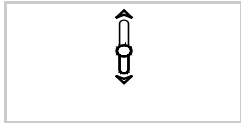

Бігунок для перемикання.

- Для регулювання яскравості підключеного приладу торкнутися і перетягнути кнопку повзунка.
  - Функція підходить до розетки 4 та сумісних пристроїв OASE.
  - Функція підходить до EGC-пристрої в мережі EGC.



Оберіть попереднє або наступне вікно.

- Натисніть на символ, щоб обрати інше вікно.



Початкова позиція

- Виклик початкової сторінки.



Таймер

- Таймер для налаштування часу увімкнення й вимкнення для кожної штепсельної розетки окремо.



Мої пристрої

- Додайте та керуйте приладами OASE з дистанційним управлінням.

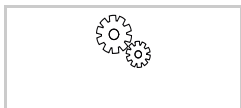

Параметри

- Відображується інформація про прилад.
- Зміна імені мережі (SSID) та паролю.
- Виконання оновлення вбудованих програм.



Статус зв'язку бездротової ЛОМ

- ОНЛАЙН: Смартфон/планшет приєднано до бездротової ЛОМ FM-Master.
- ОФЛАЙН: Смартфон/планшет не приєднано до бездротової ЛОМ FM-Master.



## ПРЕДУПРЕЖДЕНИЕ

- Дети от 8 лет и старше, а также люди с ограниченными физическими, органолептическими или ментальными возможностями, люди с небольшим опытом и объемом знаний могут пользоваться этим устройством, находясь при этом под контролем взрослых или получив от них советы по безопасному обращению с устройством и поняв опасности при работе с ним.
- Дети не должны играть с устройством.
- Дети не должны чистить или ремонтировать устройство без надлежащего контроля со стороны взрослых.
- Прибор должен быть защищен посредством защитного устройства от тока повреждения с максимальным расчетным током 30 мА.
- Подключать устройство к электросети можно только в том случае, когда электрические характеристики устройства совпадают с данными электропитания. Данные устройства указаны на заводской табличке, на упаковке или в данном руководстве.
- Возможен смертельный исход или серьезные травмы вследствие поражения током! Прежде чем дотронуться до воды, отсоедините от электросети все приборы, находящиеся в воде.
- Перед началом работ с прибором необходимо вынуть сетевой штекер из розетки.
- Запрещается погружать устройство в воду или другую жидкость.
- Нельзя пользоваться устройством, если его корпус или электрокабели повреждены.

### Указания по технике безопасности

#### Электрический монтаж согласно предписанию

- Электромонтаж должен соответствовать национальным строительным инструкциям и должен производиться только квалифицированными электриками.
- Лицо считается квалифицированным электриком, только когда оно на основании профессионального обучения, знания и опыта подходит для выполнения и оценки порученных работ. Выполнение работы в качестве специалиста включает в себя знание возможных опасностей и соблюдение определенных региональных и национальных норм, директив и предписаний.
- При возникновении вопросов и проблем обращайтесь к специалисту-электрику.
- Защищайте штекерные соединения от влаги.

## Безопасная эксплуатация

- Мы рекомендуем эксплуатировать устройство с установленным защитным кожухом. За счет этого устройство будет дополнительно защищено от влияния внешних погодных условий.
- Во избежание непреднамеренного включения необходимо после использования InScenio FM-Master EGC отсоединить подключенные приборы, несущие потенциальную опасность. Например:
  - Приборы, генерирующие тепло.
  - Приборы с расположенными снаружи подвижными частями, которые могут нанести травмы, такие как электрические ножи или пилы.
- Запрещено использование InScenio FM-Master EGC с медицинскими приборами.
- Запрещается носить или тянуть устройство за кабель
- Прокладку кабеля выполняйте с защитой от повреждений и так, чтобы через него нельзя было споткнуться.
- Не следует использовать многоконтактные розетки.
- В устройстве нужно выполнять только те работы, которые описаны в настоящем руководстве по эксплуатации. Если трудности в работе устройства не устраняются, тогда просим обратиться в авторизованную сервисную службу или в случае сомнения прямо к изготовителю.
- Выполнять технические изменения на устройстве запрещается.
- Используйте для устройства только оригинальные запасные части и принадлежности.
- При обмене данными с OASE Cloud возможны дополнительные расходы, связанные с онлайн-службами сторонних поставщиков.

## Указания к настоящему краткому руководству по эксплуатации

Рады приветствовать вас в компании OASE Living Water. Насосы серии InScenio FM-Master EGC - это хороший выбор.

Перед первым использованием устройства внимательно прочитайте руководство по эксплуатации и ознакомьтесь с устройством. Все работы на этом устройстве не устроятся, тогда просим обратиться в авторизованную сервисную службу или в случае сомнения прямо к изготовителю.

Для обеспечения правильной и безопасной эксплуатации обязательно соблюдайте инструкции по технике безопасности.

Надежно храните данное руководство. При смене владельца передайте ему также и данное руководство.



### УКАЗАНИЕ

Руководство по эксплуатации содержит полное описание прибора.

- Руководство по эксплуатации можно загрузить в формате PDF по ссылке [www.oase-livingwater.com](http://www.oase-livingwater.com).

## Предупреждающие указания в данном руководстве

Классификация предупредительных указаний в данном руководстве происходит сигнальными словами, которые отображают степень опасности.



### ПРЕДУПРЕЖДЕНИЕ

- Обозначает возможную опасную ситуацию.
- Несоблюдение может привести к смерти или тяжелым травмам.



### УКАЗАНИЕ

Информация, служащая для лучшего понимания, а также для предотвращения возможного материального ущерба или вредного воздействия на окружающую среду.

## Ссылки с данным руководством

A Ссылка на рисунок, напр. рис. A.

→ Ссылка на другую главу.

## Объём поставок

<input type="checkbox"/> A	Количество	Описание
1	1	InScenio FM-Master EGC
2	1	Защитный кожух
3	1	Штырь, вводимый в землю
4	1	Антенна WIFI
5	1	Штырь для возврата к заводским настройкам
6	1	Оконченное сопротивление для EGC-сети

## Описание изделия

### Описание принципа действия прибора

InScenio FM-Master EGC это блок управления устройствами с помощью беспроводной локальной сети (WIFI). Подключенные устройства управляются через смартфон или планшет с помощью программного приложения "OASE Easy Control".

Технические характеристики:

- Четыре подключаемых розетки, одна из которых регулируемая.
- Каждая розетка со встроенным таймером может работать в течение более 24 часов.
- Кроме того к блоку можно подключать до 10 OASE-устройств с ручными пультами управления, регулируемых с помощью программного приложения.
- Возможности подключения поддерживаемых EGC конечных устройств.
  - Блок управления Easy Garden Control System (EGC) удобен для работы в саду или возле пруда, он гарантирует высокий комфорт обслуживания и безопасность работы.
  - Информацию о EGC и его возможностях можно найти здесь [www.oase-livingwater.com/egc-start](http://www.oase-livingwater.com/egc-start).
- С помощью InScenio FM-Master EGC Cloud можно контролировать поддерживаемые EGC конечные устройства через интернет-портал фирмы OASE практически с любого места. Интернет-портал находится здесь <https://egccloud.oase-livingwater.com>.
- Крышка для защиты от водяных брызг позволяет использовать устройство круглый год.

### Использование прибора по назначению

InScenio FM-Master EGC, далее в тексте "Устройство", разрешается использовать исключительно так, как указано ниже:

- Эксплуатация только в качестве коммутатора для соответствующих продуктов OASE.
- Эксплуатация только при температуре окружающей среды от -20 °C до +45 °C.
- Эксплуатация при соблюдении технических данных.

### Установка и подсоединение



**ВНИМАНИЕ!** Опасное электрическое напряжение.

**Возможные последствия:** смерть или тяжелые травмы.

#### Меры безопасности

- Устройство должно работать только с защитным кожухом.
- Для защиты от затопления устройство необходимо устанавливать на расстоянии не менее 2 м от воды.

### Подсоединение антенны

Необходимо выполнить следующие действия:

C

1. Снимите пробку и крепко затяните антенну.
2. Выровняйте антенну.

### Размещение устройства

Необходимо выполнить следующие действия:

B

- Установите прибор на расстояние не менее 2 м от берега пруда.

D

1. Снимите с прибора защитный кожух.
2. Вставьте штырь в землю приблизительно на  $\frac{3}{4}$  его длины.
3. Наденьте прибор на штырь.
4. Вместе с прибором вставьте штырь в землю на всю длину.
5. Проверьте устойчивость.

### Подключить электропитание

Необходимо выполнить следующие действия:

E

Вариант устройства с сетевым штекером:

- Задвиньте муфту сетевого кабеля на штекер прибора.

F

Вариант прибора с сетевым кабелем:

- Подсоедините прибор к электросети.
  - Работы с электросетью разрешено проводить только электрикам.
  - Соблюдайте расположение выводов на сетевом кабеле.
  - Прокладывайте жилы только вместе с концевыми муфтами.

### Подключить EGC-устройство

Важным для безопасного соединения и беспрепятственной EGC-сети является правильное крепление штекерного соединителя.

Для подключения нужен соединительный кабель EGC.

- Соединительные кабели EGC являются комплекующими и предлагаются длиной 2,5 м (47038), 5 м (47039) и 10 м (47040).

Необходимо выполнить следующие действия:

G, H

1. Убрать конечное сопротивление EGC с устройства.
2. Вставьте штекерный соединитель и зафиксируйте двумя болтами (макс. 2,0 Нм).
  - Резиновый уплотнитель должен быть чистым и точно подогнанным.
  - Замените поврежденный резиновый уплотнитель.
3. На последнем устройстве в EGC-сети снимите защитный колпачок с EGC-OUT, вставьте конечное сопротивление EGC и закрепите двумя винтами (макс. 2.0 Нм).
  - На последнем устройстве в EGC-сети в EGC-OUT не нужно вставлять соединительный кабель EGC, вставьте только конечное сопротивление EGC, чтобы правильно подключить EGC-сеть.
  - В комплекте поставки InScenio FM-Master EGC или InScenio EGC Controller находится конечное сопротивление EGC для каждого.



### УКАЗАНИЕ

Прочие указания по обслуживанию и встраиванию в EGC-систему можно получить из инструкции по применению FM Master EGC по адресу <http://www.oase-livingwater.com/eqc-start>.

### Присоедините прибор к распределителю электропитания

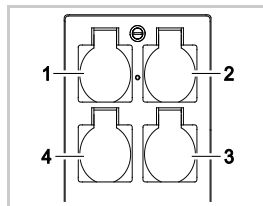

- 1 Розетка 1, коммутирующая (макс. 10 A / 2000 W)
- 2 Розетка 2, коммутирующая (макс. 10 A / 2000 W)
- 3 Розетка 3, коммутирующая (макс. 10 A / 2000 W)
- 4 Розетка 4, коммутирующая и диммерная (40 W ... 320 W)

**Указание:** Общая нагрузка на устройство не должна превышать 16 A / 3600 W!

Необходимо выполнить следующие действия:

1. Выберите подходящую розетку (см. рис. выше) и вставьте сетевой штекер устройства в розетку.
  - Проверьте сначала, можно ли устройство подключать именно к этой розетке. Для этого обратитесь к руководству по эксплуатации подключаемого устройства.
  - Устройства, питаемые электротоком через трансформатор, нельзя подключать к диммерной розетке.
  - Поддерживаемые EGC устройства нельзя подключать к диммерной розетке, иначе розетка выйдет из строя.

I

2. Установите кожух.

## Ввод в эксплуатацию

Управление выполняется с помощью программного приложения фирмы OASE "Easy Control", установленного на смартфоне/планшете. Ввод в эксплуатацию выполняется в следующем порядке:

1. Установите программное приложение "Easy Control". (→ Установить приложение "OASE Easy Control» )
2. Подключите InScenio FM-Master EGC к электросети.
3. Создайте связь с сетью WIFI.

Смартфон / планшет можно подключать двумя способами с InScenio FM-Master EGC (WIFI):

- Смартфон / планшет и InScenio FM-Master EGC соединяются через маршрутизатор WIFI. (→ Установить связь с маршрутизатором WIFI (режим работы маршрутизатор/облако))
- Смартфон / планшет и InScenio FM-Master EGC соединены друг с другом. (→ Установить прямую связь с WIFI (режим работы Access-Point))

Светодиоды на InScenio FM-Master EGC показывают рабочее состояние на данный момент.  
(→ Изображение режимов работы)

## Изображение режимов работы

А

Светодиод на устройстве указывает на рабочее состояние InScenio FM-Master EGC.

Цвет светодиода	Состояние светодиода	Описание
–	Выкл.	InScenio FM-Master EGC выключен
Зеленый цвет	Светится	InScenio FM-Master EGC готов к работе и находится в режиме Access Point
	Мигает быстро	WPS активирован, InScenio FM-Master EGC ждет данные для доступа от маршрутизатора
Желтый цвет	Мигает медленно (2 секунды включен, 1 секунду выключен)	InScenio FM-Master EGC готов к работе и соединен с маршрутизатором
	Светится	InScenio FM-Master EGC запускается или находится в режиме обновления
	Мигает быстро	Выполняется обновление встроенной программы
Красный цвет	Мигает медленно (2 секунды включен, 1 секунду выключен)	InScenio FM-Master EGC ищет связь с маршрутизатором
	Мигает	Неисправность Устранение неисправности: <ul style="list-style-type: none"> <li>• Отключите от электропитания, подождите 10 секунд, снова подключите к электропитанию</li> <li>• InScenio FM-Master EGC переведите на первоначальную заводскую настройку</li> <li>• Выполните обновление встроенной программы</li> </ul>

## Установить приложение "OASE Easy Control»

iOS                      Android

Выполните следующие действия:



1. Откройте Google Play или App Store.
2. Найдите и установите программное приложение "OASE Easy Control".
  - Следуйте указаниям во время установки программы.
3. Подтвердите запрос на доступ к внутренним данным устройства.
  - Если доступ разрешен, тогда можно создавать индивидуальные снимки продукта с целью обозначения розеток.
  - Запрос выполняется во время установки (Android) или при запуске программного приложения (iOS).

После успешной установки программное приложение появляется на дисплее.

## Установить связь с маршрутизатором WIFI (режим работы маршрутизатор/облако)

Исходное условие:

- Дальность действия WIFI между маршрутизатором и InScenio FM-Master EGC составляет не более 80 м при отсутствии источников электропомех и при свободной видимости.

### Нажатием кнопки соединить через WPS

Надежное соединение с WPS (WIFI Protected Setup) выполняется нажатием кнопки соответственно на WIFI-маршрутизаторе и на FM-Master EGCe.

- Вводить SSID и пароль не нужно.
- WIFI-маршрутизатор должен поддерживать WPS.

Необходимо выполнить следующие действия:

С помощью маршрутизатора:

1. Нажать WPS-кнопку на маршрутизаторе, чтобы активировать WPS.
  - Выполняйте указания руководства по эксплуатации маршрутизатора.
  - WPS активируется только на ограниченное время. В течение этого времени включите WPS на InScenio FM-Master EGC.

J

С помощью InScenio FM-Master EGC:

2. Введите сервисный штифт в отверстие между двумя верхними розетками до ощутимого сопротивления. Теперь сервисная кнопка доступна.
3. Коротко нажмите сервисную кнопку (макс. 2 секунды), чтобы активировать WPS.
  - Светодиод светится зеленым светом и быстро мигает.
  - WPS активируется на 2 минуты.
  - Соединение выполнено тогда, когда светодиод медленно мигает зеленым светом (2 секунды включен, 1 секунду выключен).

С помощью смартфона/планшета:

4. Установите связь с WIFI-маршрутизатором.
5. Включите приложение "OASE Easy Control".
  - Устройством InScenio FM-Master EGC можно теперь управлять с помощью программного приложения "OASE Easy Control".

## Установить прямую связь с WIFI (режим работы Access-Point)

Радиус действия WIFI между смартфоном/планшетом и FM-Master может составлять до 80 м без источника помех и при беспрепятственной видимости.

- Имя сети (SSID) ① и стандартный пароль ② указаны на наклейке рядом с заводской табличкой на FM-Master EGC.
- Соединение зашифровано и защищено паролем.
  - Рекомендация: При первой вводе в эксплуатацию следует изменить пароль в целях предотвращения неразрешенного доступа к FM-Master EGC.
- Последние шесть знаков в имени сети (SSID) "Oase FM-Master <xxxxxx>" относятся только к данному устройству и изменению не подлежат.
- Блок управления InScenio FM-Master EGC в заводской настройке имеет пароль "oase1234".



Используемые символы могут отличаться от символов на смартфоне / планшете.

iOS Android

Выполните следующие действия:



1. Откройте настройки.



2. Выберите и активируйте WIFI.

3. Из списка сетей выберите "Oase FM-Master <xxxxxx>".

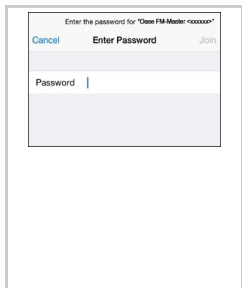

4. Введите пароль WIFI и выберите "Соединить".

– Связь с InScenio FM-Master EGC установлена.

– При установившейся связи под именем сети появляется слово "Соединено" (Android) или значок "✓" (iOS).

– Все другие WIFI-соединения деактивированы.

5. Включите программное приложение OASE "FM-Master".

– Приложение автоматически выбирает язык операционной системы. Если приложение не поддерживает язык, устанавливается английский язык.

– При установке самой первой связи с InScenio FM-Master EGC нужно задать пароль для устройства, чтобы защитить InScenio FM-Master EGC от несанкционированного доступа.

– Сохраните пароль, так как он может понадобиться для ввода InScenio FM-Master EGC в облако OASE.

## Элементы управления приложения

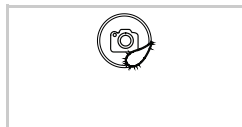

Включение и выключение розеток.

• Для включения или выключения розетки нажмите на символ.

• Символ может быть представлен фотографией. Коснуться символа и удерживать нажатым 2 секунды, чтобы активировать функцию камеры и сделать фотографию.

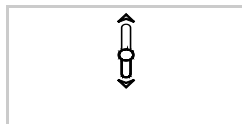

Ползунковый регулятор для переключения.

• Для диммирования подключенного устройства дотронуться до кнопки ползункового регулятора и сдвинуть его.

– Функция доступна для розетки 4 и совместимого прибора OASE.

– Функция доступна для прибора EGC в сети EGC.



Выбрать предыдущее или следующее окно.

• Нажать на символ, чтобы выбрать другое окно.



На главную страницу

• Вызвать главную страницу.

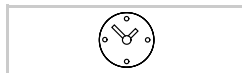

Таймер

• Таймер для настройки времени включения и отключения каждой розетки.



Мои приборы

• Добавить и контролировать приборы OASE с дистанционным управлением.

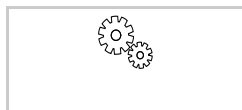

Настройки

• Отобразить информацию об устройстве.

• Поменять имя сети (SSID) и пароль.

• Обновить микропрограммное обеспечение.



Состояние соединения WIFI

• ONLINE (ОНЛАЙН): Смартфон / планшет соединен с FM-Master EGC.

• OFFLINE (АВТОНОМНО): Смартфон / планшет не соединен с FM-Master EGC.



- 如果有监督人或经指导已获得有关安全使用设备的知识，了解由此可能产生的风险，本机可以由 8 岁以上的儿童，以及肢体、感官或心智能力较低或缺乏经验和知识的成人操作。
- 切勿让儿童玩耍本产品。
- 在无人监督的情况下不得让儿童进行清洁和用户维护工作。
- 该设备必须由最大设计故障电流为 30mA 的漏电断路器提供保护。
- 只有当设备的电气数据和电源的电气数据一致时，才允许连接设备。设备数据位于设备的铭牌、包装上或在该说明书中。
- 电击可导致死亡或重伤。放入水中之前，将水中的所有电子设备与电网分开。
- 在设备上作业前，请拔出电源插头。
- 切勿将设备浸入水或其他液体中。
- 当电线或外壳损坏时，不得使用设备。

### 安全说明

#### 按规定进行电气安装

- 电气安装必须符合国家安装规定，并且只能由专业电工施行。
- 专业电工基于其专业训练、知识和经验有能力和权限评估并完成委托给他的工作。专业人员的工作也包括识别可能的危险以及遵守相关的地区性和国家性标准、细则和规章制度。
- 如有疑问或问题，请您咨询专业电工。
- 防止插座连接器受潮。



## 安全操作

- 建议使用防护罩进行操作。以此保护设备不受外部风暴天气的影响。
- 已连接的设备，可引发危险，为避免意外的开启，在使用完毕后将其从 InScenio FM-Master EGC 上断开。譬如：
  - 设备会产生热量。
  - 将设备的活动部件随意摆放，可能会造成伤害，例如电动刀和锯。
- InScenio FM-Master EGC 不要与医疗设备一起使用。
- 不要用设备的电源线牵拉设备。
- 敷设电线时保护其不受损坏并且注意，不要绊倒任何人。
- 不要使用多插头插座。
- 只能在设备上进行本说明书中所述的工作。如果无法解决问题，请联系已授权的客服点，若仍有疑问，请咨询制造商。
- 请勿在设备上有任何技术更改。
- 只能使用设备的原装配件和备件。
- 与 OASE Cloud 数据交流时，第三方供应商提供的在线服务可能产生费用。

## 关于本快速入门指南的提示

欢迎访问 OASE Living Water。购买 InScenio FM-Master EGC 产品，是您正确的选择。

在首次使用设备之前，请认真阅读说明书，熟悉设备。只允许按照本说明书在本设备上和使用本设备执行所有作业。

请一定注意有关正确、安全使用的安全提示。

请仔细保管本说明书。在更换所有人时，请转交本说明书。



### 提示

使用说明包含设备的完整说明。

- 可在网站 [www.oase-livingwater.com](http://www.oase-livingwater.com) 下载使用指南(PDF)。

## 本说明书中的警告信息

使用表明危险程度的信号词，将本手册中的警告说明进行分类。



### 警告

- 表示潜在危险，
- 若不遵守，可能导致死亡或重伤。



### 提示

便于理解或预防可能的财产损失或环境损害的信息。

## 本说明书中的注意事项

□ A 参考插图，比如图 A。

→ 引用另一章。

## 供货范围

□ A	数量	说明
1	1	InScenio FM-Master EGC
2	1	保护罩
3	1	地钉
4	1	无线局域网天线
5	1	服务销，用以重置为出厂设置
6	1	用于 EGC 网络的终端电阻

## 产品介绍

### 功能说明

InScenio FM-Master EGC 是具有无线局域网 (WIFI) 功能的设备控制器。通过智能手机或平板电脑上的 App 应用程序“OASE Easy Control”控制已连接的设备。

特性:

- 四个可开关的插座，其中之一可以调节光的明暗度。
- 每个插座装有一个定时开关，可进行 24 小时控制。
- 可集成多达 10 个带有手持发射器的 OASE 设备，并可通过 App 进行控制。
- 具有 EGC 功能的终端设备的连接方案。
  - Easy Garden Control System (EGC) 提供了在花园中和池塘边的便捷操控条件，确保了较高的舒适性和可靠性。
  - 关于 EGC 的详情及其方案请点击 [www.oase-livingwater.com/egc-start](http://www.oase-livingwater.com/egc-start) 获取。
- 使用 InScenio FM-Master EGC Cloud，可以通过 OASE 门户网站从任何地点控制具有 EGC 功能的终端设备。门户网站的地址为 <https://egcloud.oase-livingwater.com>。
- 防溅水护盖可整年使用。

### 按规定使用

InScenio FM-Master EGC，“设备”，仅允许在以下情况下使用：

- 只针对适合的 OASE 产品作为电源分配器运行使用。
- 在环境温度为 -20°C 到 +45°C 的情况下运行。
- 必须在遵守技术数据的前提下运行。

### 安装和连接



**注意！** 危险电压。

**可能后果：** 死亡或重伤。

**防护措施：**

- 设备运行时须带有防护罩。
- 设备距离水域至少 2 米，以防浸水。

### 连接天线

步骤如下：

C

1. 取下塞子并拧紧天线。
2. 校正天线。

### 安装设备

步骤如下：

B

- 设备的安装至少距离池塘边缘 2 米。

D

1. 取下设备的保护罩。
2. 将地钉约  $\frac{3}{4}$  的长度插进地面。
3. 将设备推到地钉上。
4. 使用设备将地钉的全部长度挤压进地面。
5. 检查稳定性。

## 连接电源

步骤如下：

### E

带有电源插头的设备变体：

- 将电缆的连接器推到设备插上。

### F

带有电缆的设备变体：

- 将设备连接到电网。
  - 在电网上的作业只允许专业电工执行。
  - 遵守电缆旗标上的接线布局。
  - 只能用接线套筒装上导线。

## 连接具有 EGC 功能的设备

正确的固定连接器对确保连接安全和EGC-网络通畅非常重要。

连接设备时，必须备有 EGC连接线缆。

- 可选购的 EGC 连接线缆配件长度有 2.5 米 (47038)、5 米 (47039) 及 10 米 (47040) 的规格。

步骤如下：

### G, H

1. 拆除设备上的 EGC 终端电阻。
2. 将连接器插上并用两个螺栓固定（最大 2.0 Nm）。
  - 橡胶密封垫必须干净和坐合位置准确。
  - 更换已经受损的橡胶密封垫。
3. 在 EGC 网络中的最后一个设备上，移除 EGC-OUT 上的保护罩，插入 EGC 终端电阻器并用两个螺栓固定（最大 2.0 Nm）。
  - 在 EGC 网络内的最后一台设备上，EGC-OUT 上不得插入连接线，而是插入 EGC 终端电阻器，这样才能确保正确完成 EGC 网络安装。
  - InScenio FM-Master EGC 或 InScenio EGC Controller 的供货范围分别包括一个 EGC 终端电阻器。



### 提示

更多有关 EGC-系统的运行和组成，请通过以下链接查阅 FM Master EGC 使用指南 <http://www.oase-livingwater.com/egc-start>。

## 将设备连接到电源分配器上

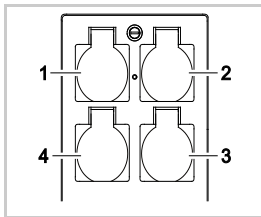

- 1 插座 1，可切换（最大 10 A / 2000 W）
- 2 插座 2，可切换（最大 10 A / 2000 W）
- 3 插座 3，可切换（最大 10 A / 2000 W）
- 4 插座 4，可切换并且可调光（40 W ... 320 W）

**提示：**不要超过设备的总负荷 16 A / 3600 W !

步骤如下：

1. 选择适合的插座（见上图）并将设备电源插头插入插座。
  - 请检查设备是否允许连接到插座上。并参阅关于待连接设备的使用指南。
  - 通过变压器连接到电源的设备，不允许连接到可调节亮度的插座上。
  - 具有 EGC 功能的设备不允许连接到可调节亮度的插座上，否则它们将会损坏。

### I

2. 安装保护罩。

## 调试

通过智能手机/平板电脑上的 OASE App “Easy Control” 进行操作。请按照如下顺序进行调试：

1. 安装 App 应用程序“Easy Control”。(→ 安装 App “OASE Easy Control”)
2. 将 InScenio FM-Master EGC 连接到电源。
3. 建立 WIFI 连接。

智能手机/平板电脑可以按以下两种方式连接 InScenio FM-Master EGC (WIFI)：

- 通过 WIFI 路由器连接智能手机/平板电脑和 InScenio FM-Master EGC。(→ 创建到 WIFI 路由器的连接 (路由器/云模式))
- 智能手机/平板电脑和 InScenio FM-Master EGC 直接相连。(→ 建立直接的 WIFI 连接 (无线热点模式))

InScenio FM-Master EGC 上的 LED 指示灯显示相应的运行状态。(→ 显示运行状态)

## 显示运行状态

A

设备上的 LED 显示 InScenio FM-Master EGC 的运行状态。

LED 颜色	LED 状态	说明
-	断开	InScenio FM-Master EGC 已断开
绿色	持续亮起	InScenio FM-Master EGC 准备运行，并处于无线热点模式
	快速闪烁	WPS 已激活，InScenio FM-Master EGC 等待路由器访问数据
	缓慢闪烁 (亮起 2 秒，熄灭 1 秒)	InScenio FM-Master EGC 准备运行，并已连接到路由器
黄色	持续亮起	InScenio FM-Master EGC 开启或处于更新模式
	快速闪烁	将执行固件更新
	缓慢闪烁 (亮起 2 秒，熄灭 1 秒)	InScenio FM-Master EGC 正在搜寻路由器连接
红色	闪烁	故障 补救措施： • 断开电源，等待 10 秒，重新连接电源 • InScenio FM-Master EGC 恢复出厂设置 • 执行固件更新

## 安装 App “OASE Easy Control”

iOS

Android

请按照如下步骤操作：



1. 请打开 Google Play 或 App Store。



2. 寻找并安装 App 应用程序“OASE Easy Control”。
    - 按照提示进行安装。
  3. 确认关于访问设备内部数据的请求。
    - 一旦允许访问，根据插座的名称可创建一个个性化产品图片。
    - 在安装 (Android) 或执行 App (iOS) 期间将出现请求。
- 成功安装后，显示屏上出现该 App。

### 创建到 WIFI 路由器的连接（路由器/云模式）

前提：

- 在路由器和 InScenio FM-Master EGC 之间的 WIFI 的有效距离，在没有干扰源和障碍物时，不会超过 80 米。

#### 借助 WPS 通过按下按键连接

借助 WPS（WIFI 保护设置）通过按下按键分别在 WIFI 路由器和 FM-Master EGC 上建立安全连接。

- 不需要输入 SSID 和密码。
- WIFI 路由器必须支持 WPS。

步骤如下：

在路由器上：

1. 在路由器上按下 WPS 键，以激活 WPS 功能。
  - 请注意路由器的操作说明。
  - WPS 仅在有限的时间内有效。在有限时间内激活 InScenio FM-Master EGC 上的 WPS 功能。

□ J

在 InScenio FM-Master EGC 上：

2. 将服务笔插入上方两个插座之间的开口中，直至感觉到阻力为止。已达到服务键。
3. 快速按下服务键（最多 2 秒），以激活 WPS。
  - LED 指示灯亮起绿色并快速闪烁。
  - WPS 保持 2 分钟有效。
  - 当 LED 绿色指示灯缓慢闪烁时（亮起 2 秒，熄灭 1 秒），则连接已建立。

在智能手机/平板电脑上：

4. 与 WIFI 路由器建立连接。
5. 启动 App “OASE Easy Control”
  - 现可通过 App “OASE Easy Control” 操作 InScenio FM-Master EGC。

#### 建立直接的 WIFI 连接（无线热点模式）

在无干扰源且视线不受遮挡的情况下，智能手机/平板电脑和 FM-Master 之间的 WIFI 有效距离最大为 80 m。

- 在 FM-Master EGC 标牌旁边的贴纸上标明了网络名称 (SSID)①和默认密码 ②。
- 连接已加密并通过密码保护。
  - 建议：在首次试运行时设置新密码，以防止 FM-Master EGC 受未经授权访问。
- 网络名称 (SSID) 的后六位 “Oase FM-Master <xxxxxxx>” 是设备专用并预设好的。
- InScenio FM-Master EGC 的出厂密码为 “oase1234”。



使用的图标可能与智能手机/平板电脑上的图标有偏差。

iOS                      Android

请按照如下步骤操作：



1. 打开设置。



2. 选择并激活 WiFi。

3. 在网络列表中选择“Oase FM-Master <xxxxxx>”。



4. 输入 Wi-Fi 密码并选择“连接”。

– 建立到 InScenio FM-Master EGC 的连接。

– 成功连接时，网络名称下显示“已连接”(Android) 或“✓”(iOS)。

– 其他 WiFi 连接则被禁用。

5. 开启 OASE App 应用程序“FM-Master”。

– App 自动选择操作系统的语言。如果不是 App 支持的语言，将设置为英文。

– 首次建立到 InScenio FM-Master EGC 的连接时，必须设置设备的密码，以防止对 InScenio FM-Master EGC 未经授权的访问。

– 记下密码，该密码用于将 InScenio FM-Master EGC 添加到 OASE 云中。

## 应用程序的操作元件



接通和断开插座。

• 点击图标，接通或断开插座。

• 图标可以通过创建照片进行个性化设置。触摸图标并按住 2 秒，以激活相机功能并创建一个照片。

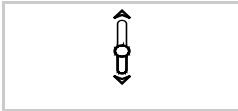

用于调光的滑动调节器。

• 触摸并滑动滑动调节器的按钮，对连接的设备进行调光。

– 此功能适用于插座 4 并与 OASE 设备兼容。

– 此功能适用于 EGC 网络里的 EGC 设备。



选择上一个或下一个窗口。

• 点击图标，以选择另外一个窗口。



主页

• 调出主页。

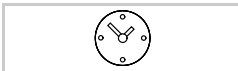

定时器

• 定时器，以分别设定每个插座的接通和断开时间。



我的设备

• 添加和控制可远程操控的 OASE 设备。

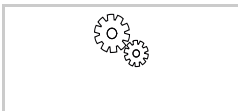

设置

• 显示设备信息

• 更改网络名称 (SSID) 和密码。

• 执行固件升级。



无线局域网连接的状态

• 在线：将智能手机/平板连接到 FM-Master EGC。

• 离线：智能手机/平板电脑和 FM-Master EGC 未连接。

DE	Anschlussspannung	Gesamtbelastung Leistung	Gesamtbelastung Strom	Belastung dimmbare Steckdose	Feinsicherung Dimmer
EN	Mains voltage	Total output, rating	Total output, current	Load, dimming socket	Fine-wire fuse, dimmer
FR	Tension de raccordement	Charge totale rendement	Charge totale courant	Densité de courant Prise avec variateur	Variateur à fusible pour courant faible
NL	Aansluitspanning	Max. capaciteit	Totale belasting stroom	Belasting dimbaar stopcontact	Fijne zekering dimmer
ES	Tensión de conexión	Carga total potencia	Carga total corriente	Carga atenuable Tomacorriente	Fusible para baja intensidad regulador de la intensidad de la luz
PT	Tensão de conexão	Carga total potência	Carga total corrente	Carga, bucha de controlo por variação	Fusível fino - resistência variável
IT	Tensione di attacco	Carico totale potenza	Carico totale corrente	Carico presa regolabile	Fusibile a filo sottile dimmer
DA	Tilslutningsspænding	Samlet last, effekt	Samlet last, strøm	Belastning dimbar stikkontakt	Finsikring på dæmper
NO	Nettspenning	Total belastning effekt	Total belastning strøm	Belastning dimbar stikkontakt	Finsikring dimmer
SV	Anslutningsspänning	Total belastning effekt	Total belastning ström	Belastning dimmeranslutning	Finsäkring för dimmer
FI	Verkköjännite	Kokonaiskuormitus, teho	Kokonaiskuormitus, virta	Kuormitus, himmennettävä Pistorasia	Tarkkuusvaroke valonsäädin
HU	Csatlakoztatási feszültség	Teljes terhelés teljesítmény	Teljes terhelés áram	A szabályozható dugaszoló aljzat terhelése	A dimmer kapcsoló fi-nombiztosító
PL	Napięcie przyłączeniowe	Obciążenie całkowite - moc	Obciążenie całkowite - prąd	Obciążenie gniazdka o regulowanych parametrach	Bezpiecznik o wysokiej czułości regulatora (ściemniaczka)
CS	Připojovací napětí	Celkové zatížení - výkon	Celkové zatížení - el.proud	Zatížení stmívatelná zásuvka	Jemná pojistka stmívače
SK	Napájacie napätie	Celkové zaťaženie – výkon	Celkové zaťaženie – prúd	Zaťaženia stmievateľná zásuvka	Jemná poistka pre stmievač
SL	Priključna napetost	Skupna obremenitev moč	Skupna obremenitev tok	Obremenitev zniževalne vtičnice	Precizna varovalka za zatemnilnik
HR	Priključni napon	Ukupno opterećenje snagom	Ukupno strujno opterećenje	Opterećenje na prigušnoj utičnici	Fini osigurač prigušivača
RO	Tensiune de conexiune	Solicitare totală putere	Solicitare totală curent	Sarcină doză reglabilă	Siguranță de precizie graduator
BG	Напрежение в точката на свързване	Пълно натоварване Мощност	Пълно натоварване Ток	Натоварване на регулирането Дюза на щекера	Слаботокров предпазител Димер
UK	Напруга мережі живлення	Загальне навантаження потужності	Загальне навантаження живлення	Навантаження, що затемнюється Розетка	Слабкострумвий запобіжник димера
RU	Напряжение питающей сети	Полная нагрузка, мощность	Полная нагрузка, питание	Нагрузка розетки регулирования	Слаботочный предохранитель диммера
CN	输入电压	总负荷功率	总负荷电流	负载可调插座	调光器熔断器
	<b>220 ... 240 V AC, 50/60 Hz</b>	<b>max. 3600 W</b>	<b>max. 16 A</b>	<b>40 ... 320 W</b>	<b>5 × 20 mm, T 1.6 H / 250 V</b>

DE	Frequenz WIFI / max. Reichweite	Frequenz Funksteuerung / max. Reichweite	Ausgänge	Abmessungen	Gewicht
EN	WiFi frequency / max. range	Wireless control frequency / max. range	Outlets	Dimensions	Weight
FR	Fréquence WiFi / portée max.	Fréquence radiocommande / portée max.	Sorties	Dimensions	Poids
NL	Frequentie WiFi / max. reikwijdte	Frequentie draadloze besturing / max. reikwijdte	Uitgangen	Afmetingen	Gewicht
ES	Frecuencia WiFi / alcance máximo	Frecuencia radiomando / alcance máximo	Salidas	Dimensiones	Peso
PT	Frequência WiFi / alcance máximo	Frequência telecomando / alcance máximo	Saídas	Dimensões	Peso
IT	Frequenza WiFi / distanza max.	Frequenza radiocomando / distanza max.	Uscite	Dimensioni	Peso
DA	Frekvens WiFi/maks. rækkevidde	Frekvens fjernbetjening/maks. rækkevidde	Udgange	Mål	Vægt
NO	Frekvens WiFi /maks. rekkevidde	Frekvens radiostyring / maks. rekkevidde	Ut ganger	Mål	Vekt
SV	Frekvens WiFi / max. räckvidd	Frekvens fjärrstyrning / max. räckvidd	Utgångar	Mått	Vikt
FI	WiFi-taajuus / suurin kantama	Radio-ohjauksen taajuus / suurin kantama	Lähdöt	Mitat	Paino
HU	WiFi frekvencia / max. hatótávolság	Rádiós vezérlés frekvencia / max. hatótávolság	Kimenetek	Méreték	Súly
PL	Częstotliwość WiFi / maks. zasięg	Częstotliwość zdalnego sterowania / maks. zasięg	Wyloty	Wymiary	Ciężar
CS	Frekvence WiFi / max. dosah	Frekvence radiového ovládání / max. dosah	Výstupy	Rozměry	Hmotnost
SK	Frekvencia WiFi / max. dosah	Frekvencia rádiového ovládania / max. dosah	Výstupy	Rozmery	Hmotnosť
SL	Frekvenca WiFi / maks. domet	Frekvenca radijskega krmiljenja / maks. domet	Izhodi	Dimenzije	Teža
HR	Frekvencija WiFi-a / maks. doseg	Frekvencija daljinskog upravljanja / maks. doseg	Izlazi	Dimenzije	Težina
RO	Frecvență WiFi / rază max. de acțiune	Frecvență sistem de comandă prin radio / rază max. de acțiune	Ieșiri	Dimensiuni	Greutate
BG	Честота WiFi / макс. обхват	Честота радиоуправление / макс. обхват	Изходи	Размери	Тегло
UK	Частота бездротової ЛОМ / макс. радіус дії	Частота радіокерування / макс. радіус дії	Виходи	Розміри	Вага
RU	Частота WiFi / макс. радиус действия	Частота радиоуправления / макс. радиус действия	Выходы	Размеры	Вес
CN	无线局域网 (WiFi) 频率 / 最大有效距离	无线电控制频率 / 最大有效距离	输出	尺寸	重量
	<b>2,4 GHz / 80 m</b>	<b>433,92 MHz / 80 m</b>	<b>5</b>	<b>215 × 155 × 295 mm</b>	<b>2 kg</b>



**Service**

 + 49 (0)541 933 999 800

 [info@oase-livingwater.com](mailto:info@oase-livingwater.com)

 [www.oase-livingwater.com/egc-start](http://www.oase-livingwater.com/egc-start)



**CE**

**OASE GmbH · [www.oase-livingwater.com](http://www.oase-livingwater.com)**

Tecklenburger Straße 161 · 48477 Hörstel · Postfach 20 69 · 48469 Hörstel · Germany

71351/10-18